



GLOBAL

Our experience. Your success

MACHINE CATALOGUE 2015



OUR PRIDE!



THE ULTIMATE ZIG-ZAG 217

High quality single needle zig-zag sewing machine, with special horizontal axis rotary hook for sewing medium to heavy materials.

Our experience. Your success

We herewith proudly introduce our "brand new" general catalogue includes many new and improved models upgrading our Global Selection.

The world-market is rapidly changing, and many of the leading industrial sewing machines factories in China are having major problems. The demand on the domestic market in China is decreasing the last years, because of the higher salaries in combination with the pressure on the international currency markets.

The above reason are creating "new" markets for the textile, shoe and furniture production in other areas of the world, and this will create new opportunities for our Global dealers.

Many new and improved Global models in our program will give a boost to our already excellent Global line of machinery, and we are ready to serve you in the best possible way.

I am proud of my team and all of our customers, and we are all dedicated to give you the best possible service.

Frans de Vlieger

President

Wir sind stolz unseren brandneuen Global Katalog 2015 vorzustellen. Er enthält viele neue und verbesserte Modelle um unsere Global Selection noch weiter zu verbessern.

Der Weltmarkt verändert sich rasant und viele führende Industrienähmaschinen Hersteller haben grosse Probleme. Wegen höherer Löhne und dem kontinuierlichen Druck auf den internationalen Devisenmärkten ist die chinesische Inlandsnachfrage stark gesunken und sinkt weiter.

Aus Diesen Gründen eröffnen sich neue Märkte für die Textil, Schuh und Möbelindustrie in anderen Teilen der Welt, was natürlich auch neue Möglichkeiten für unsere Global Händler eröffnet.

Viele neue und verbesserte Global Modelle in unserem Programm werden unser, ohnehin exzellentes Nähmaschinenprogramm weiter verbessern und wir sind, wie immer, bereit Sie, unsere Kunden, so gut wie irgend möglich zu unterstützen und Ihnen zu helfen

Ich bin stolz auf mein Team und alle unsere Kunden, und es ist und bleibt unsere Devise Ihnen den bestmöglichen Service und die effizientesten Lieferungen zu bieten

Frans de Vlieger

President

Por este medio le introducimos con orgullo nuestro nuevo catalogue 2015 para estrenar, cual incluye muchas nuevas y mejoradas para actualizar la línea Global.

El mercado mundial está cambiando con rapidez y muchos de los principales fabricantes de máquinas de coser en China tienen graves problemas.

La demanda del mercado interior de China está bajando en los últimos años, debido a los salarios más altos en combinación con la presión en el mercado internacional de divisas.

Por las razones mencionadas, nuevos mercados en otras áreas del mundo son creados en confección, calzado y la producción de muebles y esto creará nuevas oportunidades para los distribuidores de Global.

Muchos modelos Global nuevos y mejorados de nuestro programa darán un estímulo a nuestra ya excelente línea de máquinas Global y estamos listos para servirles en la mejor manera posible.

Estoy orgulloso de mi equipo y todos mis clientes y todos nosotros dedicamos a tener los mejores servicios y entregas posibles, ahora y en el futuro.

Frans de Vlieger

Presidente

Nous sommes heureux de vous présenter notre nouveau catalogue 2015 de "machines neuves" avec l'introduction de nombreux nouveaux modèles à notre Global Sélection.

Le marché mondial change rapidement, et de nombreuses usines Chinoises de machines à coudre ont des difficultés. La demande sur le marché intérieur Chinois était en baisse l'année dernière, en raison des hausses de salaires et de la pression sur le marché des taux de change.

De ce fait de "nouveaux" marchés pour le textile, la chaussure et l'ameublement se créent avec de nouvelles opportunités pour nos revendeurs Global.

Nos nouvelles machines et améliorations de nos modèles Global inscrites à notre programme vont donner une impulsion à notre déjà excellente ligne de produits Global et nous sommes prêts à vous servir de la meilleure façon possible.

Je suis fier de mes collaborateurs et de tous nos clients et nous sommes tous à votre écoute pour vous donner le meilleur dans le service et la livraison, maintenant et pour le futur.

Frans de Vlieger

Président

Our experience. Your success



Welcome at **GLOBAL** Member of the imca group

As one of the largest distributors in the field of industrial sewing machines, imca/Global has a reputation to live up to. We believe that the quality of business is just as important as the quality of life and that's why we always give a customer the best possible service for our products.

In our 12000 m² headquarters in Holland we keep a large stock of machines and parts as well and an unique museum, which shows the history of the sewing machine. You are always welcome to visit us in our Holland headquarters.



GLOBAL selection
content on your **tablet**
or **phone**

The catalogue with the complete Global selection is available on the **App Store** (for iPad and iPhones) and the **Google play store** (for tablets and phones with android OS).

Please download the catalogue on your tablet or phone to support you when you want to buy or sell a Global selection item.



GLOBAL

SELECTION CONTENTS

THE COLOUR STRUCTURE OF THE GLOBAL SELECTION LEAFLETS REPRESENTS THE CHARACTERISTICS OF THE MACHINES.

LOCKSTITCH MACHINES

NEEDLE FEED MACHINES

DOUBLE NEEDLE MACHINES

JEANS MACHINES

ZIG-ZAG MACHINES

ZIG-ZAG LONGARM MACHINES

ZIG-ZAG HEAVY DUTY MACHINES

OVERLOCK MACHINES

CHAINSTITCH MACHINES

BUTTONHOLE MACHINES

BARTACK MACHINES

BUTTON ATTACHING SEWING MACHINES

BLINDSTITCH MACHINES

FURNITURE PRODUCTION MACHINES

SHOE PRODUCTION MACHINES

SPECIAL SHOE PRODUCTION MACHINES

WALKING FOOT MACHINES

LONGARM WALKING FOOT MACHINES

SPECIAL SEWING MACHINES

PRESSING EQUIPMENT

CUTTING EQUIPMENT

STEAM GENERATORS / IRONING EQUIPMENT



Global International offers you a wide range of industrial sewing machines named

'The Global Selection'

This is a selected group of machines produced in our own factories and by some of the industry's most reputable machine manufacturers.

The shortest way to GLOBAL

Global is located in Haarlem, Holland, only 15 minutes from Amsterdam and Schiphol Airport.

Global is easy to reach by motorway from all major cities.





Global 103 D

HIGH SPEED, SINGLE NEEDLE LOCKSTITCH MACHINE

High speed economical single needle lockstitch machine with fully automatic lubrication.

Máquina de pespunte a una aguja de alta velocidad con lubricación automática.

Hochgeschwindigkeits Schnellnäher. Einfache Ausführung mit vollautomatischer Schmierung.

Machine point noué économique une aiguille à grande vitesse, équipée avec un système de lubrification automatique.

TECHNICAL SPECIFICATIONS

MACHINE SPEED
max 5000 spm

OILING SYSTEM
fully automatic

STITCH LENGTH
max 5 mm

PRESSER FOOT LIFT
by hand max 7 mm
by knee max 13 mm

NEEDLE TYPE
134 R



Global 3900 Series

HIGH SPEED, DIRECT DRIVE, SINGLE NEEDLE LOCKSTITCH MACHINE

3900 DD

- High-speed, single needle lockstitch machine. This machine has fully automatic lubrication, direct drive built-in motor and a separate control box. The bobbin winder is built-in the machine head.
- Máquina pespunte de alta velocidad de 1 aguja. Lubricación automática, motor incorporado y caja de control separado. El rebobinador esta incorporado en la cabeza.
- Hochgeschwindigkeits Einnadel Steppstichmaschine. Die Maschine ist ausgestattet mit vollautomatischer Schmierung, eingebauten Motor und separatem Steuerkasten. Der Fadenspuler ist im Maschinenkopf integriert.
- Ultra rapide, machine une aiguille point noué. La machine a une lubrification toute automatique, moteur intégré et boîte de contrôle séparé. Dévidoir de canette intégré dans la tête de machine.

3900 LH DD

- Same as 3900 DD, but with large hook.
- La misma que la 3900 DD, pero equipada con garfio grande.
- Baugleich mit 3900 DD, jedoch mit großem Greifer.
- Identique au modèle 3900 DD, mais avec un crochet de grande capacité.

3900 AUT

- All-in one, High-speed, single needle lockstitch machine with thread trimmer and automatic back tack. The machine has fully automatic lubrication and motor, control box and control panel are integrated in the machine. The bobbin winder is built-in the machine head. Presser foot lift is available as an option.
- Máquina todo incorporada de pespunte de alta velocidad, 1 aguja con corta-hilo y remate automática. Lubricación automática y con motor, caja de control y panel incorporada en la máquina. Con rebobinador incorporado en la cabeza. Alza-prensateelas es opcional.
- Alles in Einem! Hochgeschwindigkeits Einnadel Steppstichmaschine mit Fadenabschneider und Stichverriegelung. Die Maschine hat eine vollautomatische Schmierung, und Motor, Steuerung sowie das Bedienteil sind in die Maschine integriert. Der Fadenspuler ist ebenfalls in Maschinekopf eingebaut. Eine automatische Presserfußlüftung ist als Option erhältlich.
- "Toute en un" - ultra rapide, machine une aiguille point noué avec coupe fil et points d'arrêts automatiques. La machine est entièrement lubrifiée automatiquement, le moteur, la boîte de contrôle et le tableau de commande sont intégrés dans la machine. Dévidoir de canette intégré dans la tête de machine. Relevage automatique du pied disponible en option.

3900 LH AUT

- Same as 3900 AUT, but with large hook.
- La misma que la 3900 AUT, pero equipada con garfio grande.
- Baugleich mit 3900 AUT, jedoch mit großem Greifer.
- Identique au modèle 3900 AUT, mais avec un crochet de grande capacité.

TECHNICAL SPECIFICATIONS

MACHINE SPEED

3900 DD / 3900 AUT
max 5000 spm

3900 LH DD / 3900 LH AUT
max 3500 spm

STITCH LENGTH

3900 DD / 3900 AUT
max 4 mm

3900 LH DD / 3900 LH AUT
max 5,5 mm

PRESSER FOOT LIFT

3900 DD / 3900 LH DD
by knee: max 13 mm

3900 AUT / 3900 LH AUT
by PFL: max 13 mm (electric)

NEEDLE TYPE

134R

LED-LIGHT

standard



NF 3901-AUT

Global NF 3901 Series

HIGH SPEED, DIRECT DRIVE, NEEDLE FEED LOCKSTITCH MACHINE

NF 3901 DD

- High-speed, needle feed lockstitch machine. This machine has fully automatic lubrication, direct drive built-in motor and a separate control box. The bobbin winder is built-in the machine head.
- Máquina de pespunte en seco de una aguja con arrastre por aguja y diente. Lubricación automática, motor incorporado y caja de control separado. El rebobinador esta incorporado en la cabeza.
- Hochgeschwindigkeits Nadeltransportmaschine. Die Maschine ist ausgestattet mit vollautomatischer Schmierung, eingebauten Motor und separatem Steuerkasten. Der Fadenspuler ist im Maschinenkopf integriert.
- Machine tête semi sèche, double entraînement à une aiguille. La machine a une lubrification toute automatique, moteur intégré et boîte de contrôle séparé. Dévidoir de canette intégré dans la tête de machine.

NF 3901 AUT

- All-in one, High-speed, needle feed lockstitch machine with thread trimmer and automatic back tack. The machine has fully automatic lubrication and motor, control box and control panel are integrated in the machine. The bobbin winder is built-in the machine head. Presser foot lift is available as an option.
- Máquina todo incorporada de pespunte en seco de una aguja con arrastre por aguja y diente. Con corta-hilo y remate automática. Lubricación automática y con motor, caja de control y panel incorporada en la máquina. Con rebobinador incorporado en la cabeza. Alza-prensateclas es opcional.
- Alles in Einem! Hochgeschwindigkeits Nadeltransportmaschine mit Fadenabschneider und Stichverriegelung. Die Maschine hat eine vollautomatische Schmierung, und Motor, Steuerung sowie das Bedienteil sind in die Maschine integriert. Der Fadenspuler ist ebenfalls in Maschinekopf eingebaut. Eine automatische Presserfußblüftung ist als Option erhältlich.
- "Toute en un" - ultra rapide, machine tête semi sèche, double entraînement à une aiguille avec coupe fil et points d'arrêts automatiques. La machine est entièrement lubrifiée automatiquement, le moteur, la boîte de contrôle et le tableau de commande sont intégrés dans la machine. Dévidoir de canette intégré dans la tête de machine. Relevage automatique du pied disponible en option.

TECHNICAL SPECIFICATIONS

MACHINE SPEED
max 5000 spm

OILING SYSTEM
fully automatic

STITCH LENGTH
max 4 mm

PRESSER FOOT LIFT
by knee: max 13 mm
by PFL: max 13 mm (electric)

NEEDLE TYPE
134 R

POWER SOURCE
240V single phase
50/60 Hz direct drive
mini servo motor

LED-LIGHT
Standard

- SEMI DRY MACHINE HEAD
- BUILT IN SERVO MOTOR
- LOW NOISE
- LITTLE VIBRATION
- LOW OIL CONSUMPTION
- LARGER WORK SPACE
- GREAT STOP ACCURACY



3200 AUT HFD

Global 3200 AUT HFD CURTAIN HOOK ATTACHING MACHINE

Semi automatic lockstitch curtain hook attaching machine with fully automatic curtain hook feeding device.

- Versatile Global semi automatic high speed curtain hook attaching machine, for hook-sizes of 55 mm, 75 mm, 95 mm.
- Quick load hook container, stores up to 100 hooks.
- Fully automatic curtain hook feeding device with automatic adjustment of the hook-height between 5 and 50 mm in steps of 5 mm.
- Sensor controlled positioning of the hook exactly under the needle.
- Special tack program for fixation of the pleats (separate operation).
- Capacity up to 1500 hooks a day.

Máquina de respunte semi automática para coser los ganchos de cortina con un dispositivo de alimentación completamente automático de ganchos de cortina.

- Máquina Global de respunte semi automática, de alta velocidad para aplicar los ganchos de cortina, para gancho de 55mm. 75mm. y 95mm.
- Depósito de rapido carga, con contenido hasta 100 ganchos.
- Dispositivo de alimentar ganchos completamente automatizado con ajuste automático de la altura del gancho entre 5 y 50 mm. en pasos de 5mm.
- Sensor para posicionar el gancho exactamente abajo de la aguja.
- Programa especial para fijar los pliegues (operación seperada)
- Capacidad hasta 1500 ganchos al día.

Vorhang-Haken Maschine mit automatischer Hakenzuführung.

- Halbautomatische Haken Nähmaschine, programmierbar für Hakengrößen 55 mm 75 mm oder 95 mm.
- Der automatische Hakenspender verfügt über ein Fassungsvermögen von 100 Haken. Die Hakenhöhe ist von 5 bis 50 mm einstellbar. 5 mm beträgt eine Schritt
- Die Position des Hakens wird über einen Sensor geregelt.
- Über das spezielle Stift-Programm wird die Falte fixiert.
- Mit dieser Maschine kann man bis zu 1500 Haken am Tag einnähen.

Machine point noué semi automatique pour le montage des crochets de rideaux avec dispositif d'alimentation automatique des crochets.

- Machine semi automatique pour le montage à grande vitesse des crochets de rideaux, pour des crochets en dimension de 55 mm, 75 mm, 95 mm.
- Réservoir de crochets à chargement rapide , permet de stocker environ 100 crochets
- Dispositif d'alimentation automatique des crochets avec réglage automatique de la hauteur du crochet entre 5 et 50 mm par incrément de 5 mm.
- Capteur de contrôle de la position du crochet sous l'aiguille.
- Programme de point d'arrêt spécial pour la fixation des plis (opération séparée).
- Rendement d'environ 1500 crochets/jour.

TECHNICAL SPECIFICATIONS

MACHINE SPEED
max 2500 spm

OILING SYSTEM
semi dry

NEEDLE TYPE
134 R

MICROFLEX HOOKS; THE ULTIMATE PERFECTION

- adjustable curtain hook
- sewn-in curtain hook for pinch pleats
- designed for automated processing
- no sharp parts, no risk for injuries
- made of high grade synthetic and highly UV-resistant
- available in 3 different lengths: 55, 75 and 95 mm

INDUSTRIAL SEWING MACHINES



TOP FEED PRESSER FOOT MECHANISM



337 AUT

Global 337 Series TOP FEED LOCKSTITCH MACHINES

337 D

Single needle lockstitch machine with adjustable top feed mechanism. The top feed mechanism enables equal top and bottom feeding on difficult materials and can also be used for gathering work.

Máquina de una aguja, alta velocidad ajustable. El mecanismo de alta velocidad permite igualar la alimentación por arriba y por abajo de los materiales difíciles y además puede ser usado para trabajos de unión.

Einnadel- Steppstichmaschine mit veränderlichem Obertransport zum Raffen und Kräuseln.

Machine une aiguille avec entraînement différentiel supérieur. Le dispositif supérieur égalise l'entraînement entre le dessus et dessous des matériaux difficiles, et peut aussi être utilisé pour des travaux de fronce.

337 AUT

Same as above, but equipped with thread trimmer and automatic back tack.

La misma que la anterior, pero equipada con corta-hilos y remate automático.

Baugleich mit 337 D, jedoch mit Fadenabschneider und automatischer Verriegelung.

Identique au modèle ci-dessus, mais avec coupe-fil et arrêts automatiques.

TECHNICAL SPECIFICATIONS

MACHINE SPEED
max 3800 spm

OILING SYSTEM
fully automatic

STITCH LENGTH
max 5 mm

PRESSER FOOT LIFT
max 5 mm

ELECTRIC PRESSER FOOT LIFT
optional

NEEDLE TYPE
DBx1



SIDE KNIFE ATTACHMENT



331 SK

Global SK Series

SINGLE NEEDLE LOCKSTITCH WITH EDGE CUTTER

333 SK

Single needle, drop feed lockstitch machine with edge cutter. Machine has fully automatic lubrication.

Máquina de pespunte, una aguja, arrastre por diente con recorte lateral (coser y cortar).
Lubricación automática.

Einnadel, Untertransport, Stepstich, Schnellnäher mit Kantenabschneider. Die Maschine ist mit vollautomatischer Schmierung ausgestattet.

Machine une aiguille point noué, entraînement par griffe, avec couteau raseur. Lubrification automatique.

NF 331 SK

Same as above, but with needle feed.

La misma que la 333 SK, pero equipada con arrastre aguja.

Baugleich mit 333 SK, jedoch mit Nadeltransport.

Identique au modèle 333 SK, mais avec entraînement aiguille.

NF 331 SK-AUT

Same as NF 331 SK, but with thread trimmer and automatic back tack.

La misma que la NF 331 SK, pero equipada con corta-hilos y remate eléctrico.

Baugleich mit NF 331 SK, jedoch mit Fadenabschneider und Verriegelungsautomatik (elektrisch).

Identique au modèle NF 331 SK, mais avec coupe-fil et arrêts automatiques.

TECHNICAL SPECIFICATIONS

MACHINE SPEED
max 4500 spm

OILING SYSTEM
fully automatic

STITCH LENGTH
max 4 mm

PRESSER FOOT LIFT
by hand: max 4 mm
by knee: max 10 mm

ELECTRIC PRESSER FOOT LIFT
optional

NEEDLE TYPE
DBx1

STANDARD CUTTING WIDTH
4,8 mm



DN 2220

Global DN 2200 Series DOUBLE NEEDLE LOCKSTITCH MACHINES

DN 2242

- Double needle lockstitch machine with drop and needle feed. Fully automatic lubrication, standard hooks and 6,4 mm gauge.
- Máquina de dos agujas, arrastre por agujas y dientes. Lubricación automática. Distancia agujas 6,4 mm. Equipada con garfios estándar.
- Zweinadel Steppstichmaschine mit Unter- und Nadeltransport. Vollautomatische Schmierung, standard Greifern und 6,4 mm Nadelabstand.
- Machine deux aiguilles à double entraînement. Lubrification automatique, crochets standards et écartement standard 6,4 mm.

DN 2242 LH

- Same as DN 2242, but with large hooks.
- La misma que la DN 2242, pero equipada con garfios grandes.
- Baugleich mit DN 2242, jedoch mit grossen Greifern.
- Machine identique à la DN 2242, mais avec crochets à grandes capacités.

DN 2220

- Double needle lockstitch machine with drop and needle feed. This machine is equipped with disengageable needle bars. Fully automatic lubrication, standard hooks and 6,4 mm gauge.
- Máquina de dos agujas desembragable, arrastre por agujas y dientes. Lubricación automática. Distancia agujas 6,4 mm. Equipada con garfios estándar.
- Zweinadel Steppstichmaschine mit Unter- und Nadeltransport. Die Maschine ist mit ausschaltbarer Nadelstangen ausgestattet. Vollautomatische Schmierung, standard Greifern und 6,4 mm Nadelabstand.
- Machine deux aiguilles à double entraînement. Aiguilles escamotables, lubrification automatique, crochets standards et écartement standard 6,4 mm.

DN 2220 LH

- Same as DN 2220, but with large hooks.
- La misma que la DN 2220, pero equipada con garfios grandes.
- Baugleich mit DN 2220, jedoch mit grossen Greifern.
- Machine identique à la DN 2220, mais avec crochets à grandes capacités.

TECHNICAL SPECIFICATIONS

MACHINE SPEED

| | |
|------------|--------------|
| DN 2242 | max 3500 spm |
| DN 2242 LH | max 3300 spm |
| DN 2220 | max 2800 spm |
| DN 2220 LH | max 2600 spm |

OILING SYSTEM

fully automatic

FEED TYPE

drop & needle feed

HOOK TYPE

vertical axis hooks

STITCH LENGTH

| | |
|------------|----------|
| DN 2242 | max 5 mm |
| DN 2242 LH | max 7 mm |
| DN 2220 | max 5 mm |
| DN 2220 LH | max 7 mm |

PRESSER FOOT LIFT

by hand max 7 mm
by knee max 13 mm

NEEDLE TYPE

134 R

NEEDLE GAUGE

standard 6,4 mm



DN 2220 LH-AUT

Global DN 2200 AUT Series DOUBLE NEEDLE LOCKSTITCH MACHINES

DN 2242 AUT

- Double needle lockstitch machine with drop and needle feed. Machine is equipped with under bed thread trimmer and auto back tack (electric). Machine has standard vertical axis hooks.
- Máquina de dos agujas, respunte con arrastre por agujas y dientes. Esta equipada con corta-hilos y remate eléctrico. Garfio normal sobre eje vertical.
- Zweinadel Steppstichmaschine mit Unter und Nadeltransport. Die Maschine ist mit Fadenabschneider und Verriegelungsautomatik (elektrisch) ausgestattet. Die Maschine hat normalen Vertikalgreifern.
- Machine deux aiguilles point noué, double entraînement par griffe et aiguille. Dispositif coupe fil et arrêts automatiques (électromagnétique). Crochets standards sur axe vertical.

DN 2242 LH-AUT

- Same as DN 2242 AUT, but with large hooks.
- La misma que la DN 2242 AUT, pero equipada con garfios grandes.
- Baugleich mit DN 2242 AUT, jedoch mit grossen Greifern.
- Machine identique à la DN 2242 AUT, mais avec crochets à grandes capacités.

DN 2220 AUT

- Double needle lockstitch machine with drop and needle feed. The machine is equipped with under bed thread trimmer and has manually disengageable needle bars and auto back tack (electric). Machine has standard vertical axis hooks.
- Máquina de dos agujas desembragable manual, respunte con arrastre por agujas y dientes. Esta equipada con corta-hilos y remate eléctrico. Garfio normal sobre eje vertical.
- Zweinadel Steppstichmaschine mit Unter und Nadeltransport. Die Maschine ist mit ausschaltbarer Nadelstangen, Fadenabschneider und Verriegelungsautomatik (magnetisch) ausgestattet. Die Maschine hat normalen Vertikalgreifern.
- Machine deux aiguilles point noué avec entraînement par griffe et aiguille. Aiguilles escamotables à commande manuelle. Dispositif coupe fil et arrêts automatiques (électromagnétique). Crochets standards sur axe vertical.

DN 2220 LH-AUT

- Same as DN 2220 AUT, but with large hooks.
- La misma que la DN 2220 AUT, pero equipada con garfios grandes.
- Baugleich mit DN 2220 AUT, jedoch mit grossen Greifern.
- Machine identique à la DN 2220 AUT, mais avec crochets à grandes capacités.

TECHNICAL SPECIFICATIONS

MACHINE SPEED

| | |
|----------------|--------------|
| DN 2242 AUT | max 3500 spm |
| DN 2242 LH-AUT | max 3300 spm |
| DN 2220 AUT | max 2800 spm |
| DN 2220 LH-AUT | max 2600 spm |

OILING SYSTEM

fully automatic

FEED TYPE

drop & needle feed

HOOKS TYPE

vertical axis hooks

STITCH LENGTH

| | |
|----------------|----------|
| DN 2242 AUT | max 5 mm |
| DN 2242 LH-AUT | max 7 mm |
| DN 2220 AUT | max 5 mm |
| DN 2220 LH-AUT | max 7 mm |

PRESSER FOOT LIFT

by hand max 7 mm
by knee max 13 mm

ELECTRIC PRESSER FOOT LIFT

optional

NEEDLE TYPE

134 R

NEEDLE GAUGE

standard 6,4 mm



DN 8420

Global DN 8400 Series DOUBLE NEEDLE LOCKSTITCH MACHINES

DN 8442

- Double needle lockstitch machine with drop and needle feed, standard hooks and 6,4 mm gauge.
- Máquina de dos agujas, arrastre por agujas y dientes. Equipada con garfi os estándar. Distancia agujas 6,4 mm.
- Zweinadel Steppstichmaschine mit Unter- und Nadeltransport. Mit standard Greifern und 6,4 mm Nadelabstand.
- Machine deux aiguilles à double entraînement. Avec crochets standards et écartement standard 6,4 mm.

DN 8442 LH

- Same as DN 8442, but with large hooks.
- La misma que la DN 8442, pero equipada con garfios grandes.
- Baugleich mit DN 8442, jedoch mit grossen Greifern.
- Machine identique à la DN 8442, mais avec crochets à grandes capacités.

DN 8420

- Double needle lockstitch machine with drop and needle feed, standard hooks and 6,4 mm gauge. This machine is equipped with disengageable needle bars.
- Máquina de dos agujas desembragable, arrastre por agujas y dientes. Equipada con garfios estándar. Distancia agujas 6,4 mm.
- Zweinadel Steppstichmaschine mit Unter- und Nadeltransport. Die Maschine ist mit ausschaltbarer Nadelstangen ausgestattet. Mit standard Greifern und 6,4 mm Nadelabstand.
- Machine deux aiguilles à double entraînement. Aiguilles escamotables, crochets standards et écartement standard 6,4 mm.

DN 8420 LH

- Same as DN 8420, but with large hooks.
- La misma que la DN 8420, pero equipada con garfios grandes.
- Baugleich mit DN 8420, jedoch mit grossen Greifern.
- Machine identique à la DN 8420, mais avec crochets à grandes capacités.

TECHNICAL SPECIFICATIONS

MACHINE SPEED

| | |
|------------|--------------|
| DN 8442 | max 4000 spm |
| DN 8442 LH | max 3000 spm |
| DN 8420 | max 3000 spm |
| DN 8420 LH | max 3000 spm |

OILING SYSTEM

Semi dry head

FEED TYPE

drop & needle feed

HOOK TYPE

vertical axis hooks

STITCH LENGTH

| | |
|------------|----------|
| DN 8442 | max 4 mm |
| DN 8442 LH | max 7 mm |
| DN 8420 | max 5 mm |
| DN 8420 LH | max 7 mm |

PRESSER FOOT LIFT

by hand max 7 mm
by knee max 13 mm

NEEDLE TYPE

134 R

NEEDLE GAUGE

standard 6,4 mm



DN 8420 AUT

Global DN 8400 AUT Series

DOUBLE NEEDLE, DIRECT DRIVE, LOCKSTITCH MACHINES

DN 8442 AUT

- Double needle lockstitch machine with drop and needle feed. This machine is driven by Ho Hsing direct drive AC servomotor. Machine is equipped with under bed thread trimmer, presser foot lift, automatic back tack and wiper (all electric). Machine has standard vertical axis hooks.
- Máquina de dos agujas, respunte con arrastre por agujas y dientes, accionada por motores AC servo directo. Esta equipada con corta-hilos, remate eléctrico y alza-prensatelas. Garfio normal sobre eje vertical.
- Zweinadel Steppstichmaschine mit Unter und Nadeltransport. Diese Maschine wird angetrieben durch einem integrierten Servomotor. Die Maschine ist mit Fadenabschneider, Presserfußlüfter und Verriegelungsautomatik ausgestattet. Die Maschine hat normalen Vertikalgreifern.
- Machine deux aiguilles point noué à commande par servomoteur AC avec double entraînement par griffe et aiguille. Dispositif coupe fil, relevage de pied presseur et arrêts automatiques. Crochets standards sur axe vertical.

DN 8442 LH AUT

- Same as DN 8442 AUT, but with large hooks.
- La misma que la DN 8442 AUT, pero equipada con garfios grandes.
- Baugleich mit DN 8442 AUT, jedoch mit grossen Greifern.
- Machine identique à la DN 8442 AUT, mais avec crochets à grandes capacités.

DN 8420 AUT

- Double needle lockstitch machine with drop and needle feed. This machine is driven by Ho Hsing direct drive AC servomotor. The machine is equipped with under bed thread trimmer, presser foot lift, manually disengageable needle bars, automatic back tack and wiper (all electric). Machine has standard vertical axis hooks.
- Máquina de dos agujas desembragable manual, respunte con arrastre por agujas y dientes, accionada por motores AC servo directo. Esta equipada con corta-hilos, remate eléctrico, y alza-prensatelas, garfio normal sobre eje vertical.
- Zweinadel Steppstichmaschine mit Unter und Nadeltransport. Diese Maschine wird angetrieben durch einem integriertem Servomotor. Die Maschine ist mit ausschaltbarer Nadelstangen, Fadenabschneider, Presserfußlüfter und Verriegelungsautomatik ausgestattet. Die Maschine hat normalen Vertikalgreifern.
- Machine deux aiguilles point noué à commande par servomoteur AC avec entraînement par griffe et aiguille. Aiguilles escamotables à commande manuelle. Dispositif coupe fil et arrêts et relevage de pied presseur. Crochets standards sur axe vertical.

DN 8420 LH AUT

- Same as DN 8420 AUT, but with large hooks.
- La misma que la DN 8420 AUT, pero equipada con garfios grandes.
- Baugleich mit DN 8420 AUT, jedoch mit grossen Greifern.
- Machine identique à la DN 8420 AUT, mais avec crochets à grandes capacités.

TECHNICAL SPECIFICATIONS

MACHINE SPEED

| | |
|----------------|--------------|
| DN 8442 AUT | max 4000 spm |
| DN 8442 LH AUT | max 3000 spm |
| DN 8420 AUT | max 3000 spm |
| DN 8420 LH AUT | max 3000 spm |

OILING SYSTEM

Semi dry head

FEED TYPE

drop & needle feed

HOOK TYPE

vertical axis hooks

STITCH LENGTH

| | |
|----------------|----------|
| DN 8442 AUT | max 4 mm |
| DN 8442 LH AUT | max 7 mm |
| DN 8420 AUT | max 5 mm |
| DN 8420 LH AUT | max 7 mm |

PRESSER FOOT LIFT

by hand max 7 mm
by PFL max 13 mm (electric)

NEEDLE TYPE

134 R

NEEDLE GAUGE

standard 6,4 mm



US 35800 DNU-DD

Global US 35800 (jeans) Series LAPSEAM SEWING MACHINES WITH PULLER

US 35800 DRU-DD

Three needle, six thread, feed off the arm, chainstitch sewing machine, driven by built-in Ho Hsing mini servo motor. The machine is equipped with top driven puller, for sewing lap-seams on jeans, work wear, jackets, filters and geotextiles. Machine is equipped with special feed dogs to ensure smooth transport on heavy jeans. Folder not included. Machine is standard equipped with pneumatic presser foot lift.

Máquina 3 agujas, 6 hilos, cadeneta, brazo de alimentación, con el mini motor Ho Hsing de tracción directa. La máquina esta equipada con puller trasero, para costuras sobrecargadas en jeans, ropa de trabajo, chaquetas, fi ltros y geotextiles. Equipada con dientes especiales para asegurar un transporte regular en materiales pesados. Embudo no incluido. La máquina viene standar con alza-prensatelas neumatico.

3-Nadel-6-Faden-Doppelkettenstichmaschine, armabwärtsnähend, ausgestattet mit Ho Hsing Direct Drive Servo Motor. Maschine ist ausgestattet mit oben angetriebenem Puller, zum Nähen von Kappnähten bei Jeans, Arbeitsbekleidung, Jacken, Funktionsbekleidung und Filtern. Die Maschine ist ausgestattet mit Spezialtransporteuren, die einen leichten Transport auf schwerer Ware gewährleisten. Ohne Säumer. Die Maschine ist standard ausgestattet mit pneumatische Nähfußlüftung.

Machine trois aiguilles, six fils, bras déporté point de chaînette, avec un moteur à commande Directe. La machine est équipée avec puller supérieur, pour couture rabattue sur Jeans, vêtement de travail, veste, fi ltre et géotextile. La machine est équipée d'un griffe spéciale pour un entraînement parfait sur jeans lourd. Guide non compris. La machine en standard comprend une commande pneumatique de relevage des pieds.

US 35800 DNU-DD

Same as 35800 DRU, but with differential feed dogs, which can be adjusted separately.

La misma que 35800 DRU, pero con arrastre diferencial, que puede ser ajustado por separado.

Baugleich wie 35800 DRU, jedoch mit Differenzialtransport. Jeder Transporteur kann einzeln justiert werden.

Identique à la 35800 DRU, mais avec griffes différentielles, réglables séparément.

TECHNICAL SPECIFICATIONS

MACHINE SPEED
max 4500 spm

OILING SYSTEM
fully automatic

STITCH LENGTH
35800 DRU : 2,1 - 3,6 mm
35800 DNU : 2,1 - 4,2 mm

NEEDLE GAUGE
7,2 mm

NEEDLE TYPE
UY 130 GS



**NARROW ARM
US63900 CH**



US 63900 CH-AUT

Global US 63900 (jeans) Series AUTOMATIC BOTTOM HEMMING MACHINE

US 63900 CH

- Single needle, two thread, cylinderarm chainstitch machine with continuous rear roller feed and needle feed, suitable to sew bottom hems on jeans, overalls, etc. The machine is equipped with split hemming attachment, pneumatically operated hemmer opener, needle cooler and presser foot lifter.
- Máquina 1 aguja, 2 hilos, cadeneta, brazo cilíndrico con arrastre por aguja y dientes circulares, adecuada para dobladillar los bajos en jeans, monos, etc. Equipada con embudo para dobladillar. Apertura del embudo, enfriamiento de aguja y alza-prénsatelas neumáticos.
- 1-Nadel-2-Faden-Zylinderarm-Kettenstichmaschine, mit kontinuierlich arbeitendem hinteren Rolltransporteur und Nadeltransport. Geeignet zum Nähen der unteren Säume bei Jeans, Overalls usw. Die Maschine ist ausgestattet mit geteiltem Säumer, pneumatisch betätigtem Säumeröffner, Nadelkühlung und Fußchenlüfter.
- Machine canon, une aiguille, deux fils, point de chaînette, avec entraînement continu par rouleau arrière et aiguille, pour la couture d'ourlet de bas de jeans ou similaire, etc. La machine est équipée d'un guide ourleur ouvrant à commande pneumatique, refroidissement d'aiguille et relevage automatique du pied.

US 63900 CH-AUT

- Same as US 63900 CH, but with thread trimmer and thread wiper.
- La misma que US 63900 CH, pero con corta hilos y retira hilos.
- Baugleich wie US 63900 CH, jedoch mit Fadenabschneider und Fadenzieher.
- Identique au modèle US 63900 CH, mais avec en plus coupe fil et racleur de fil.

US 63900 CH-NA-AUT

- Same as US 63900 CH AUT, but with small cylinderarm.
- La misma que US 63900 CH AUT, pero con un pequeño brazo cilíndrico.
- Baugleich wie US 63900 CH AUT, jedoch mit kleinem Freiarm.
- Identique au modèle US 63900 CH AUT, mais avec en petit canon.

US 63900 AUT

- Single needle, two thread cylinderarm, lockstitch machine with continuous rear roller feed and needle feed, suitable to sew bottom hems on jeans, overalls, etc. The machine is equipped with split hemming attachment, pneumatically operated hemmer opener, thread trimmer, thread wiper, needle cooler and presser foot lifter.
- Máquina 1 aguja, 2 hilos, pespunte, brazo cilíndrico con arrastre por aguja y dientes circulares, adecuada para dobladillar los bajos en jeans, monos, etc. Equipada con embudo para dobladillar. Apertura del embudo, corta hilos, retira hilos, enfriamiento de aguja y alza-prénsatelas neumáticos.
- 1-Nadel-2-Faden-Zylinderarm-Steppstichmaschine, mit kontinuierlich arbeitendem hinterem Rolltransport und Nadeltransport. Geeignet zum Nähen der unteren Säume bei Jeans, Overalls usw. Die Maschine ist ausgestattet mit geteiltem Säumer, pneumatisch betätigtem Säumeröffner, Nadelkühler und Fußchenlüfter.
- Machine canon une aiguille, deux fils point noué avec entraînement continu par rouleau arrière et aiguille, pour la couture d'ourlet de bas de jeans ou similaire, etc. La machine est équipée d'un guide ourleur ouvrant à commande pneumatique, coupe fil, racleur de fil refroidissement d'aiguille et relevage automatique du pied.

TECHNICAL SPECIFICATIONS

MACHINE SPEED
max 3500 spm

OILING SYSTEM
fully automatic

STITCH LENGTH
2,1 - 3,6 mm

NEEDLE TYPE
US 63900 CH / CH-AUT
DVx57
Nm 90 – Nm 140

US 63900-AUT
UY180 GVS
Nm 90 – Nm 140

CYLINDER DIAMETER
US 63900 CH-NA-AUT: 220 mm
US 63900 CH-AUT: 290 mm
US 63900-AUT: 260 mm



Global WB 302 U 406 (jeans) CHAINSTITCH MACHINE

4 needle, cylinder arm chainstitch machine with needle feed, drop feed and top driven puller feed. Two independent lower puller rolls can be individually adjusted, for even pulling on curved or straight waistbands.

Máquina de coser 4 agujas cadeneta, brazo cilíndrico, con arrastre por aguja, dientes, puller trasero y rodillos inferiores. Estos pueden ser regulados individualmente para un arrastre más ajustado en cinturillas curvas o rectas.

4-Nadel-Zylinderarm-Kettenstichmaschine für Hosenbunde, mit Nadeltransport und Puller. Zwei unabhängig arbeitende Pullerwalzen können individuell eingestellt werden. (Inline Maschine)

Machine canon 4 aiguilles point de chaînette avec entraînement par aiguille, griffe et puller supérieur. Puller inférieur avec 2 rouleaux indépendants réglable séparément, pour utilisation sur ceinture droite ou en forme.

TECHNICAL SPECIFICATIONS

MACHINE SPEED
4000 spm

OILING SYSTEM
manual

STITCH LENGTH
max 6,4 mm

PRESSERFOOT LIFT
max 8 mm

NEEDLE BAR STROKE
31,7 mm

NEEDLE TYPE
DVx57

NEEDLE GAUGE
6,4 – 25,4 – 6,4 mm

The ultimate
Zig-Zag



ZZ 217 SERIES

Global ZZ 217 Series SINGLE NEEDLE ZIG-ZAG SEWING MACHINES

ZZ 217

High quality single needle zig-zag sewing machine, with special horizontal axis rotary hook for sewing medium to heavy materials.

Máquina alta calidad de una aguja zig-zag con gancho sobre eje horizontal special, para géneros medios y medio pesados.

Höhe qualitäts Einnadel, Zick-Zack Maschine mit speziellen Horizontalgreifer zum Nähen von mittleren und schweren Materialien.

Machine Haute qualité zig-zag une aiguille avec un crochet special sur axe horizontal pour la couture de tissus moyens et lourds.

ZZ 217-3S

High quality single needle, cam controlled, zig-zag sewing machine with special horizontal axis rotary hook for sewing medium to heavy materials. Stitch type: four point zig-zag.

Máquina alta calidad de una aguja zig-zag, controlado por disco, con y gancho sobre eje horizontal special, para géneros medios y medio pesados. Tipo de puntada: zig-zag de 4 puntadas.

Höhe qualitäts Einnadel, Zick-Zack Maschine, durch Kurvenscheiben gesteuert, mit speziellen Horizontalgreifer zum Nähen von mittleren und schweren Materialien. Stichbild: 4-Stich Zick-Zack.

Machine Haute qualité zig-zag une aiguille, contrôlée par came, avec un crochet special sur axe horizontal pour la couture de tissus moyens et lourds. Type de point: zig-zag quatre points.

ZZ 217-3S-P

Same as ZZ 217-3S, but with puller.

Mismas características que la ZZ 217-3S, pero con puller.

Baugleich mit ZZ 217-3S, jedoch mit puller.

Identique à la ZZ 217-3S, mais avec puller.

TECHNICAL SPECIFICATIONS

MACHINE SPEED
max 2200 spm

OILING SYSTEM
manual

STITCH LENGTH
max 5,5 mm

PRESSER FOOT LIFT
max 8,5 mm

NEEDLE TYPE
134 ZZ / 265 / 438 / DP x 438

NEEDLE SIZE
Nm 70-120

WORKING SPACE
265 x 128 mm

ZIG-ZAG WIDTH
max 12 mm

PULLER
optional

STITCH TYPE:
4 step / 3 stitch

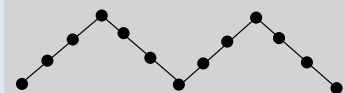

INDUSTRIAL SEWING MACHINES



Global ZZ 509 ZIG-ZAG SEWING MACHINE

Shortarm zig-zag machine. This machine is a versatile machine for general purpose tailoring work and has a 9 mm wide zig-zag stitch. Machine has semi automatic lubrication.

Máquina de brazo corto. Esta máquina es muy versátil para trabajos en general de sastrería, ancho de zig-zag 9 mm. Lubricación semi-automática.

Kurzarm Zickzackmaschine. Dies ist ein verstellbare Maschine für alle vorkommenden Schneiderarbeiten und hat bis zu 9 mm breiten Zick-zack-Stich. Die Maschine ist mit halbautomatischer Schmierung ausgestattet.

Machine zig-zag bras court polyvalente. Avec une jetée de 9 mm. Elle est adaptée à toutes sortes de travaux et ouvrages de tailleur. Machine équipée d'un système de lubrification semi-automatique.

TECHNICAL SPECIFICATIONS

MACHINE SPEED
max 2000 spm

OILING SYSTEM
semi automatic

FEED TYPE
drop feed

STITCH LENGTH
max 5 mm

PRESSER FOOT LIFT
by hand 6 mm
by knee 9 mm

NEEDLE TYPE
134 R

ZIG-ZAG WIDTH
max 9 mm



ZZ 512

- (fig 1)  ZZ 512 + ZZ 512 H
- (fig 2)  ZZ 513 + ZZ 513 H
- (fig 3)  ZZ 514 + ZZ 514 H

Global ZZ 510 Series ZIG-ZAG SEWING MACHINE

ZZ 512

- Single needle, drop feed, flatbed, zig-zag sewing machine with fully automatic lubrication and horizontal axis rotary hook for sewing light to medium material. Stitch type: two point zig-zag (fig. 1).
- Máquina de una aguja zig-zag, arrastre por dientes con lubricación automática y gancho sobre eje horizontal. Para materiales ligeras y media pesadas. Tipo de puntada: zig-zag de dos puntadas. (Fig. 1).
- Einnadel, Zick-Zack Maschine mit Untertransport, vollautomatische Schmierung und Horizontalgreifer, für leichtes bis mittleres Material. Stichbild: 2-Stich Zick-Zack (Fig. 1).
- Machine zig-zag, 1 aiguille entraînement par griffe avec lubrification automatique et crochet sur axe horizontal pour la couture sur article léger à moyen. Type de point: zig-zag deux points (fig. 1).

ZZ 513

- Same as ZZ 512, but with three point zig-zag stitch type (fig. 2). This machine is no stock item, but can be ordered upon request.
- Las mismas características que la ZZ 512, pero con zig-zag de tres puntadas (Fig. 2). Esta máquina no es un artículo en stock, pero puede ser pedido a petición.
- Baugleich mit ZZ 512, jedoch mit 3-Stich Zick-Zack (Fig. 2). Nicht ab Lager lieferbar, nur auf Anfrage.
- Identique à la ZZ 512, mais avec point zig-zag trois points (fig. 2). Machine non stockée, livrable sur commande.

ZZ 514

- Same as ZZ 512, but with four point zig-zag stitch type (fig. 3). This machine is no stock item, but can be ordered upon request.
- Las mismas características que la ZZ 512, pero con zig-zag de cuatro puntadas (Fig. 3). Esta máquina no es un artículo en stock, pero puede ser pedido a petición.
- Baugleich mit ZZ 512, jedoch mit 4-Stich Zick-Zack (Fig. 3). Nicht ab Lager lieferbar, nur auf Anfrage.
- Identique à la ZZ 512, mais avec point zig-zag quatre points (fig. 3). Machine non stockée, livrable sur commande.

ZZ 512 H

- Single needle, upper- and lower feed, flatbed, zig-zag sewing machine with fully automatic lubrication and horizontal axis rotary hook for sewing medium material, such as leather, canvas, etc. Stitch type: two point zig-zag (fig. 2). This machine is no stock item, but can be ordered upon request.
- Máquina de una aguja zig-zag, arrastre por dientes y pata con lubricación automática y gancho sobre eje horizontal. Para materiales media pesadas, como cuero, lona etc. Tipo de puntada: zig-zag de 2 puntadas. (Fig. 2). Esta máquina no es un artículo en stock, pero puede ser pedido a petición.
- Einnadel, Zick-Zack Maschine mit Unter-, Nadel- und alternierendem Obertransport, vollautomatische Schmierung und Horizontalgreifer, für mittleres Material. Stichbild: 2-Stich Zick-Zack (Fig. 2). Nicht ab Lager lieferbar, nur auf Anfrage.
- Machine zig-zag une aiguille avec entraînement supérieur et inférieur, lubrification automatique et crochet sur axe horizontal pour couture sur article moyen, comme le cuir, ou la toile etc. Type de point: zig-zag deux points (fig. 2). Machine non stockée, livrable sur commande.

ZZ 513 H

- Same as ZZ 512 H, but with three point zig-zag stitch type (fig. 1).
- Las mismas características que la ZZ 512 H, pero con zig-zag de tres puntadas (Fig. 1).
- Baugleich mit ZZ 512 H, jedoch mit 3-Stich Zick-Zack (Fig. 1).
- Identique à la ZZ 512 H, mais avec point zig-zag trois points (fig. 1).

ZZ 514 H

- Same as ZZ 512 H, but with four point zig-zag stitch type (fig. 3). This machine is no stock item, but can be ordered upon request.
- Las mismas características que la ZZ 512 H, pero con zig-zag de 4 puntadas (Fig. 3). Esta máquina no es un artículo en stock, pero puede ser pedido a petición.
- Baugleich mit ZZ 512 H, jedoch mit 4-Stich Zick-Zack (Fig. 3). Nicht ab Lager lieferbar, nur auf Anfrage.
- Identique à la ZZ 512 H, mais avec point zig-zag quatre points (fig. 3). Machine non stockée, livrable sur commande.

TECHNICAL SPECIFICATIONS

MACHINE SPEED
max 2000 spm

OILING SYSTEM
fully automatic

STITCH LENGTH
max 5 mm

PRESSER FOOT LIFT
By hand max 7 mm
By knee max 10 mm

NEEDLE TYPE
Standard type: 134 R
H-type: 135x17

ZIG-ZAG WIDTH
max 8 mm



(fig 1)  FOZ 522 + FOZ 522 H

(fig 2)  FOZ 523 + FOZ 523 H

(fig 3)  FOZ 524 + FOZ 524 H

FOZ 523 H

Global FOZ Series

FEED OFF THE ARM ZIG-ZAG MACHINES

FOZ 522

- Single needle, drop feed, feed off the arm zig-zag sewing machine with horizontal axis rotary hook for sewing light to medium material. Stitch type: two point zig-zag (fig. 1).
- Máquina zig-zag de 1 aguja y arrastre sencillo con brazo de alimentación con garfio sobre eje horizontal para coser generos fino y medio fino. Tipo de puntada: zig-zag de dos puntadas.
- 1 Nadel, Freiarm Zickzackmaschine mit Untertransport, Horizontalgreifer, für leichtes bis mittleres Material.
- Machine bras déporté zig-zag 1 aiguille, entraînement par griffe avec crochet sur axe horizontal. Pour couture sur articles légers à moyens. Type de point : zig-zag deux points (fig.1)

FOZ 523

- Same as FOZ 522, but with three point zig-zag stitch type (fig. 2).
- Las mismas características que la anterior, pero con zig-zag de tres puntadas.
- 1 Nadel, Freiarm, Dreistich Zickzackmaschine mit Untertransport, Horizontalgreifer, für leichtes bis mittleres Material.
- Identique à la FOZ 522 , mais avec type de zig-zag trois points (fig.2)

FOZ 524

- Same as FOZ 522, but with four point zig-zag stitch type (fig. 3)
- Las mismas características que la anterior, pero con zig-zag de cuatro puntadas.
- 1 Nadel, Freiarm, Vierstich Zickzackmaschine mit Untertransport, Horizontalgreifer, für leichtes bis mittleres Material.
- Identique à la FOZ 522 , mais avec type de zig-zag quatre points (fig.3)

FOZ 522 H

- Single needle, walking foot, feed off the arm zig-zag sewing machine with horizontal axis rotary hook for sewing light to medium material, such as leather, canvas etc. Stitch type: two point zig-zag (fig 1.)
- Máquina zig-zag de 1 aguja y arrastre por dientes y pata con brazo de alimentación con garfio sobre eje horizontal para coser materiales medio pesados y pesados, como cuero, lona etc. Tipo de puntada: zig-zag de dos puntadas.
- 1 Nadel, Freiarm Zickzackmaschine mit Obertransport, Horizontalgreifer, für leichtes bis mittleres Material.
- Machine bras déporté zig-zag 1 aiguille, entraînement combiné, avec crochet sur axe horizontal. Pour couture sur articles moyens à lourds comme toile de tente, cuir, etc. Type de point: zig-zag deux points (fig.1)

FOZ 523 H

- Same as FOZ 522 H, but with three point zig-zag stitch type (fig. 2).
- Las mismas características que la anterior, pero con zig-zag de tres puntadas.
- 1 Nadel, Freiarm Dreistich Zickzackmaschine mit Obertransport, Horizontalgreifer, für leichtes bis Mittleres Material.
- Identique à la FOZ 522 H , mais avec type de zig-zag trois points (fig.2)

FOZ 524 H

- Same as FOZ 522 H, but with four point zig-zag stitch type (fig. 3)
- Las mismas características que la anterior, pero con zig-zag de cuatro puntadas.
- 1 Nadel, Freiarm Vierstich Zickzackmaschine mit Obertransport, Horizontalgreifer, für leichtes bis mittleres Material.
- Identique à la FOZ 522 H, mais avec type de zig-zag quatre points (fig.3)

TECHNICAL SPECIFICATIONS

MACHINE SPEED
max 1800 spm

OILING SYSTEM
fully automatic

STITCH LENGTH
max 5 mm

PRESSER FOOT LIFT
By hand max 7 mm
By knee max 10 mm

NEEDLE TYPE
Standard type: 134 R
H type: 135x17

ZIG-ZAG WIDTH
max 7 mm

CYLINDERBED DIAMETER
55 mm



- (fig 1)  CBZ 532 + CBZ 532 H
 (fig 2)  CBZ 533 + CBZ 533 H
 (fig 3)  CBZ 534 + CBZ 534 H

CBZ 532 H

Global CBZ 530 Series

SINGLE NEEDLE, DROP FEED, CYLINDERBED ZIG ZAG MACHINE

CBZ 532

- Single needle, drop feed, cylinderbed, zig-zag sewing machine with fully automatic lubrication and horizontal axis rotary hook for sewing light to medium material. Stitch type: two point zig-zag (fig. 1).
- Máquina de una aguja zig-zag de brazo, arrastre por dientes con lubricación automática y gancho sobre eje horizontal. Para materiales ligeras y media pesadas. Tipo de puntada: zig-zag de 2 puntadas. (Fig. 1)
- Einnadel, Freiarm Zick-Zack Maschine mit Untertransport, vollautomatische Schmierung und Horizontalgreifer, für leichtes bis mittleres Material. Stichbild: 2-Stich Zick-Zack (Fig. 1).
- Machine canon zig-zag 1 aiguilles, entraînement par griffe avec lubrification automatique et crochet sur axe horizontal, pour la couture sur article léger à moyen. Type de point: zig-zag deux points (fig. 1).

CBZ 533

- Same as CBZ 532, but with three point zig-zag stitch type (fig. 2). This machine is no stock item, but can be ordered upon request.
- Las mismas características que la CBZ 532, pero con zig-zag de 3 puntadas. (Fig. 2). Esta máquina no es un artículo en stock, pero puede ser pedido a petición.
- Baugleich mit CBZ 532, jedoch mit 3-Stich Zick-Zack (Fig. 2). Nicht ab Lager lieferbar, nur auf Anfrage.
- Identique à la CBZ 532 mais avec point zig-zag trois points (fig. 2). Machine non stockée, livrable sur commande.

CBZ 534

- Same as CBZ 532, but with four point zig-zag stitch type (fig. 3). This machine is no stock item, but can be ordered upon request.
- Las mismas características que la CBZ 532, pero con zig-zag de 4 puntadas. (Fig. 3). Esta máquina no es un artículo en stock, pero puede ser pedido a petición.
- Baugleich mit CBZ 532, jedoch mit 4-Stich Zick-Zack (Fig. 3). Nicht ab Lager lieferbar, nur auf Anfrage.
- Identique à la CBZ 532 mais avec point zig-zag quatre points (fig. 3). Machine non stockée, livrable sur commande.

CBZ 532 H

- Single needle, upper- and lower feed, cylinderbed, zig-zag sewing machine with fully automatic lubrication and horizontal axis rotary hook for sewing medium material, such as leather, canvas, etc. Stitch type: two point zig-zag (fig. 1).
- Máquina de una aguja zig-zag de brazo, arrastre por dientes y pata, con lubricación automática y gancho sobre eje horizontal. Para materiales media pesadas. Tipo de puntada: zig-zag de 2 puntadas. (Fig. 1)
- Einnadel, Freiarm Zick-Zack Maschine mit Unter-,Nadel- und alternierendem Obertransport, vollautomatische Schmierung und Horizontalgreifer, für mittleres Material. Stichbild : 2-Stich Zick-Zack (Fig. 1).
- Machine canon zig-zag 1 aiguille, entraînement supérieur et inférieur, avec lubrification automatique et crochet sur axe horizontal, pour la couture sur article moyen, comme le cuir, ou la toile etc. Type de point: zig-zag deux points (fig.1).

CBZ 533 H

- Same as CBZ 532 H, but with three point zig-zag stitch type (fig. 2). This machine is no stock item, but can be ordered upon request.
- Las mismas características que la CBZ 532 H, pero con zig-zag de 3 puntadas. (Fig. 2). Esta máquina no es un artículo en stock, pero puede ser pedido a petición.
- Baugleich mit CBZ 532 H, jedoch mit 3-Stich Zick-Zack (Fig. 2). Nicht ab Lager lieferbar, nur auf Anfrage.
- Identique à la CBZ 532 H, mais avec point zig-zag trois points (fig. 2). Machine non stockée, livrable sur commande.

CBZ 534 H

- Same as CBZ 532 H, but with four point zig-zag stitch type (fig. 3). This machine is no stock item, but can be ordered upon request.
- Las mismas características que la CBZ 532 H, pero con zig-zag de 4 puntadas. (Fig. 3). Esta máquina no es un artículo en stock, pero puede ser pedido a petición.
- Baugleich mit CBZ 532 H, jedoch mit 4-Stich Zick-Zack (Fig. 3). Nicht ab Lager lieferbar, nur auf Anfrage.
- Identique à la CBZ 532 H, mais avec point zig-zag quatre points (fig. 3). Machine non stockée, livrable sur commande.

TECHNICAL SPECIFICATIONS

MACHINE SPEED
max 1600 spm

OILING SYSTEM
fully automatic

STITCH LENGTH
max 5 mm

PRESSER FOOT LIFT
By hand max 7 mm
By knee max 10 mm

NEEDLE TYPE
Standard type: 134 R
H-type: 135x17

ZIG-ZAG WIDTH
max 8 mm



Global ZZ 1366-3S-76P EXTRA HEAVY DUTY LONGARM ZIG-ZAG MACHINE

Cam controlled extra heavy duty longarm zig-zag machine with large barrel shuttle hook and reverse. Standard supplied with puller for strong and steady feeding, 3 different cams, suitable for 2 step, 3 step and 4 step zig-zag, pneumatic presser foot lift and pneumatic back tack.

Máquina zig-zag de brazo largo extra pesada con gancho grande tipo 'Barrel' y reversa controlado por disco. Equipado con puller para un arrastre estable y fuerte. Incluye remate y alza-prensatejas neumático. Viene con 3 diferentes discos para zig-zag de 2-puntadas, 3-puntadas y 4-puntadas.

Nocken gesteuerte, extra schwere Langarm Zick-Zack Maschine mit dem großen Barrelschiiff und Rückwärtsnäheinrichtung. Der zum Standard gehörende Puller sorgt für einen perfekten Vorschub. Die Maschine verfügt über 3 verschiedene Kurvenscheiben. Es sind Zick-Zack, 3 und 4 Stich Zick-Zack möglich. Die Maschine verfügt über eine pneumatische Fußlüftung und eine pneumatische Verriegelung.

Machine zig-zag grand bras avec navette Barrel pour travaux très lourd, marche arrière, jetée zig-zag contrôlée par came. Livraison en standard avec puller pour un entraînement fort et régulier, 3 comes différentes pour zig-zag en 2, 3 et 4 points, commande pneumatique de relevage du pied et des arrêts.

TECHNICAL SPECIFICATIONS

MACHINE SPEED
max 800 spm

STITCH LENGTH
max 10 mm

PRESSER FOOT LIFT (PNEUMATIC)
max 20 mm

ZIG-ZAG WIDTH
max 12 mm

NEEDLE TYPE
DY X 3

NEEDLE COOLING
Optional



ZZ 1266



3S-TYPE



ZZ 1267

Global ZZ 1260 Series

EXTRA HEAVY DUTY ZIG-ZAG MACHINE

ZZ 1266

- Extra heavy duty, zig-zag machine with barrel shuttle hook and reverse.
- Máquina zig-zag extra pesada equipada gancho grande tipo 'Barrel' y con reversa.
- Extra schwere Zick-Zack Flachbett Maschine mit großem Barrelschiiff und Rückwärtshebel.
- Machine zig-zag pour travaux très lourds, avec grande navette barrel et marche arrière.

ZZ 1267

- Extra heavy duty, drop feed zig-zag machine with top feed, barrel shuttle hook and reverse.
- Máquina zig-zag extra pesada equipada arrastre por diente combinado con arrastre superior.
- Extra schwere Zick-Zack Flachbett Maschine mit Unter- und Obertransport.
- Machine zig-zag pour travaux très lourds, avec entraînement par griffe combiné avec entraînement supérieur.

ZZ 1266-3S

- Cam controlled, extra heavy duty, drop feed zig-zag machine with large barrel shuttle hook and reverse. Standard supplied with three different cams, suitable for 2 step, 3 step and 4 step zig-zag.
- Máquina zig-zag extra pesada con discos y gancho grande tipo 'Barrel' con reversa. La máquina viene con 3 diferentes discos, para zig-zag de 2-puntadas, 3-puntadas y 4-puntadas.
- Extra schwere Zick-Zack Flachbett Maschine, durch Kurvenscheiben gesteuert, mit großem Barrelschiiff und Rückwärtshebel. Standard mit 3 verschiedene Muster-Kurvenscheibe für Zweistich, Dreistich und Vierstich Zick-Zack.
- Machine zig-zag, contrôlée par came, pour travaux très lourds avec grande navette barrel et marche arrière. Livrée avec 3 comes pour zig-zag deux points, trois points et quatre points.

ZZ 1267-3S

- Same as ZZ 1266-3S, but with top feed mechanism.
- La misma que la ZZ 1266-3S, pero equipada con arrastre superior.
- Baugleich mit ZZ 1266-3S, jedoch mit Obertransport.
- Identique au modèle ZZ 1266-3S, avec entraînement supérieur.

TECHNICAL SPECIFICATIONS

MACHINE SPEED
max 800 spm

STITCH LENGTH
max 10 mm

PRESSER FOOT LIFT
by hand max 10 mm
by knee max 15 mm

PRESSER FOOT LIFTER
optional (pneumatic)

BACK TACK
optional (pneumatic)
Not available for 3S versions

ZIG-ZAG WIDTH
max 16 mm

NEEDLE TYPE
794

Global ZZ 1560 Series HIGH SPEED ZIG-ZAG MACHINES

The ZZ 1560 series are semi-lubricated, fast running, zig-zag machines.

ZZ 1560 series are usable on a wide variety of materials. These machines are also available with an electric underbed thread trimmer, back tack and presser foot lifter (electric).

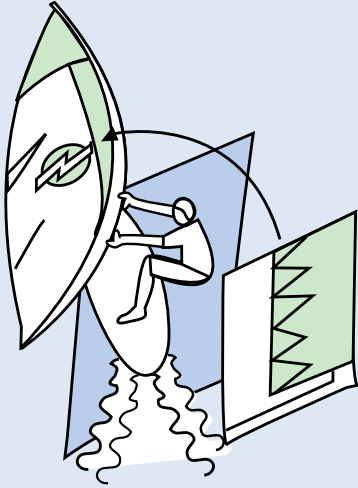

Global ZZ 1566

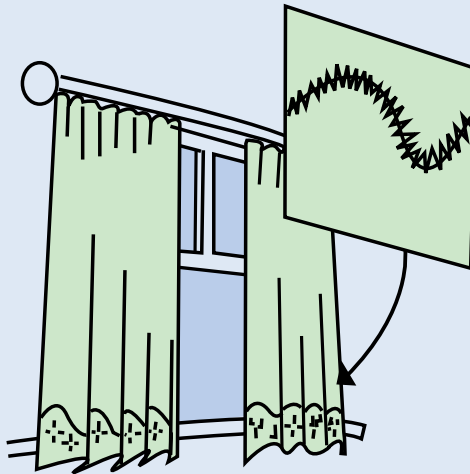

Global ZZ 1565

SPECIFICATIONS ZZ 1560 SERIES

| MODEL | MAX. STITCH WIDTH MM | PRESSER FOOT LIFT (MM) | NEEDLE SYSTEM | NEEDLE Nm | Nm | | MAX. SEWING SPEED | THREAD TRIMMING DEVICE |
|---|----------------------|------------------------|---------------|-----------|-----------|--------|-------------------|------------------------|
| | | | | | Synthetic | Cotton | | |
| ZZ 1565 High speed 6 mm flatbed zig zag sewing machine | 6 | 12 | 134 R | 80-130 | 20/3 | 30/3 | 5500 | — |
| ZZ 1565 AUT Same as ZZ 1565 - but with thread trimmer, back tack and presser foot lifter (electric) | 6 | 12 | 134 R | 80-130 | 20/3 | 30/3 | 5000 | • |
| ZZ 1566 High speed 10 mm flatbed zig-zag sewing machine | 10 | 12 | 134 R | 80-130 | 20/3 | 30/3 | 4400 | — |
| ZZ 1566 AUT Same as ZZ 1566 - but with thread trimmer, back tack and presser foot lifter (electric) | 10 | 12 | 134 R | 80-130 | 20/3 | 30/3 | 4400 | • |
| ZZ 1568 High speed 10 mm flatbed zig-zag sewing machine for medium heavy fabric used in the shoe industry | 10 | 12 | 134-35 R | 110-160 | 10/3 | 10/3 | 3400 | — |
| ZZ 1568 AUT Same as ZZ 1568 - but with thread trimmer, back tack and presser foot lifter (electric) Used in the shoe industry | 10 | 12 | 134-35 R | 110-160 | 10/3 | 10/3 | 3400 | • |



Global ZZ 1560 Series

HIGH SPEED ZIG-ZAG MACHINES

ZZ 1560

High speed zig-zag machines, semi automatic lubrication, built-in bobbinwinder.
Sliding excentric reverse feed, pendant link feed mechanism.

Máquinas de zig zag de alta velocidad, lubricación semi automática, devanador de canilla acoplado. Deslizamiento excéntrico del inversor de puntada y mecanimso de transmisión del arrastre suspendido.

Hochleistungs Zick-Zack Schnellnäher mit halbautomatischer Schmierung und eingebautem Spulapparat. Umschaltung auf Rückwärtsstich durch Gelenk und Gleitexcenter.

Machine zig-zag à grande vitesse, lubrification semi automatique, bobinoir incorporé.
Marche arrière par excentrique, mécanisme de griffe par bielles suspendues.

ZZ 1560 AUT

Same as ZZ 1560, but equipped with automatic thread trimmer, back tack and presser foot lifter. (all electric)

La misma que ZZ 1560, pero equipada con corta-hilos automático, alza-prensateclas y remate automático. (eléctrico)

Baugleich mit ZZ 1560, jedoch ausgestattet mit automatischem Fadenabschneider, Fußlüftung und Verriegelung. (elektrisch)

Identique à la ZZ 1560, mais équipée avec coupe-fil, relevage de pied et arrêts automatiques (électromagnétique)

TECHNICAL SPECIFICATIONS

MACHINE SPEED
max 5000 spm

OLING SYSTEM
semi automatic

FEED TYPE
drop feed

HOOK TYPE
1565 standard hook
1566 / 1568 large hook

PRESSER FOOT LIFT
max 12 mm

STITCH LENGTH
max 5 mm

NEEDLE TYPE
134R

ZIG-ZAG WIDTH
max 10 mm

OPTIONAL EXTRA'S ZZ 1560:

- presser foot lift
- back tack
(all pneumatic or electric)

Global ZZ 1567 Series

ZIG-ZAG FANCY STITCH MACHINES

The Global ZZ 1567 is a single needle high speed flatbed zig-zag machine with a variety of cams. This industrial machine is designed for decorative zig-zag stitching. The ZZ 1567 AUT is equipped with thread trimmer, back tack and presser foot lifter (electric).

Cam specification



4-Row feed dog for positive fabric control



Easily inter-changeable cams

2 Standard cams with each machine model

| Part no S080 | Cam number | Pattern width mm | | Stitch diagram | Stitch diagram |
|--------------|------------|------------------|-----|----------------|----------------|
| | | MIN | MAX | | |
| ...674113 | 038 | 4.5 | 10 | | |
| ...674124 | 049 | 4.5 | 10 | | |

Extra available cams

| | | | | | |
|-----------|-----|-----|-----|-------------------|-------------------|
| ...674114 | 039 | 4.5 | 10 | | |
| ...674115 | 040 | 3.5 | 6 | | |
| ...674116 | 041 | 4.5 | 10 | | |
| ...674117 | 042 | 3.5 | 6 | | |
| ...674118 | 043 | 4 | 6 | | |
| ...674119 | 044 | 4 | 10 | | |
| ...674120 | 045 | 2 | 5 | | |
| ...674121 | 046 | 2 | 5 | | |
| ...674122 | 047 | 3.5 | 6 | | |
| ...674123 | 048 | 4.5 | 10 | | |
| ...674125 | 049 | 2 | 6 | | |
| ...674219 | 037 | 0 | 0 | for adjusting | for adjusting |
| ...674221 | 051 | 3.5 | 6 | | |
| ...674226 | 052 | 2 | 4.5 | | |
| ...674227 | 053 | 1 | 2.4 | | |
| ...674228 | 054 | 1.5 | 4 | | |
| ...674229 | 055 | 3.5 | 6 | | |
| ...674235 | 058 | 4 | 10 | | |

SPECIFICATIONS ZZ 1567 SERIES

| MODEL | MAX. STITCH WIDTH MM | PRESSER FOOT LIFT (MM) | SPACE TO RIGHT OF NEEDLE | NEEDLE SYSTEM | NEEDLE Nm | Nm Synthetic Cotton | MAX. SEWING SPEED | THREAD TRIMMING DEVICE |
|-------------|----------------------|------------------------|--------------------------|---------------|-----------|---------------------|-------------------|------------------------|
| ZZ 1567 | 10 | 12 | 265 | 134 R | 80-130 | 20/3 30/3 | 4000 | — |
| ZZ 1567 AUT | 10 | 12 | 265 | 134 R | 80-130 | 20/3 30/3 | 4000 | • |



Global ZZ 1567 Series

ZIG-ZAG FANCY STITCH MACHINES

ZZ 1567

- High speed, cam controlled, fancy stitch zig-zag machine, standard supplied with 2 cams.
Extra: 18 optional cams.
- Máquinas de zig zag variable en puntadas de fantasía, de alta velocidad y controladas por levas intercambiables. Con la máquina se sirven 2 discos estándar con diferente patrón y existen otros 18 discos disponibles.
- Hochleistungs Zick-Zack Ziernahtmaschine durch Kurvenscheiben gesteuert. Standard mit 2 verschiedene Zierstich-Muster-Kurvenscheiben. 18 zusätzliche Muster-Kurvenscheiben sind lieferbar.
- Machine zig-zag à grande vitesse, point décoratif contrôlé par came, livré avec 2 cames de motifs différents. 18 cames librables en option.

ZZ 1567 AUT

- Same as ZZ 1567, but equipped with automatic thread trimmer, back tack and presser foot lifter. (all electric)
- La misma que ZZ 1567, pero equipada con corta-hilos automático, alza-prensatejas y remate automático. (eléctrico)
- Baugleich mit ZZ 1567, jedoch ausgestattet mit automatischem Fadenabschneider, Fußlüftung und Verriegelung. (elektrisch)
- Identique à la ZZ 1567, mais équipée avec coupe-fil, relevage de pied et arrêts automatiques (électromagnétique)

Standard with 2 pattern cams!

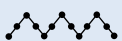

Cam 038

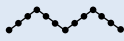

Cam 049

TECHNICAL SPECIFICATIONS

MACHINE SPEED
max 4000 spm

OILING SYSTEM
semi automatic

HOOK TYPE
large hook

STITCH LENGTH
max 5 mm

PRESSER FOOT LIFT
max 12 mm

NEEDLE TYPE
134 R

ZIG-ZAG WIDTH
max 10 mm

OPTIONAL EXTRA'S ZZ 1567:

(PNEUMATIC)

- puller (not on AUT version)
- puller lift (not on AUT version)
- needle cooling
- presser foot lift
- back tack

(ELECTRIC)

- presser foot lift (standard on AUT version)
- back tack (standard on AUT version)



Global ZZ 1567-75 Series LONGARM ZIG-ZAG FANCYSTITCH MACHINES

ZZ 1567-75

High speed, cam controlled, fancy stitch longarm zig-zag machine, standard supplied with 2 cams.
Extra: 18 optional cams.

Máquinas de zig zag, brazo largo, variable en puntadas de fantasía, de alta velocidad y controladas por Levas intercambiables. Con la máquina se sirven 2 discos estándar con diferente patrón y existen otros 18 discos disponibles.

Hochleistungs – Langarm - Zick-Zack Ziernahtmaschine durch Kurvenscheiben gesteuert. Standard mit 2 verschiedene Zierstich-Muster-Kurvenscheiben. 18 zusätzliche Muster-Kurvenscheiben sind lieferbar.

Machine zig-zag à grande vitesse - grand bras et points décoratif contrôlé par came, livré avec 2 cames de motifs différents. 18 cames librables en option.

ZZ 1567-75-AUT

Same as ZZ 1567-75, but equipped with automatic thread trimmer, back tack and presser foot lifter.
(all electric)

La misma que la ZZ 1567-75 , pero equipada con corta-hilos automático, alza-prensateles y remate automático. (eléctrico)

Baugleich mit ZZ 1567-75, jedoch ausgestattet mit automatischem Fadenabschneider, Fußlüftung und Verriegelung. (elektrisch)

Identique à la ZZ 1567-75, mais équipée avec coupe-fils, relevage de pied et arrest Automatiques (électromagnétique)

Standard with 2 pattern cams!



Cam 038

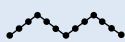

Cam 049

TECHNICAL SPECIFICATIONS

MACHINE SPEED
max 2000 spm

OILING SYSTEM
semi automatic

HOOK TYPE
large hook

STITCH LENGTH
max 5 mm

PRESSER FOOT LIFT
max 15 mm

NEEDLE TYPE
135x17

ZIG-ZAG WIDTH
max 10 mm

OPTIONAL EXTRA'S FOR ZZ 1567-75

(PNEUMATIC)

- puller (not on AUT version)
- puller lift (not on AUT version)
- needle cooling
- presser foot lift
- back tack

(ELECTRIC)

- presser foot lift (standard on AUT version)
- back tack (standard on AUT version)



ADJUSTING LEVER FOR FRONT TOP FEED



OVT 535-558

OVT 530 SERIES

INDUSTRIAL SEWING MACHINES

Global OVT 530/OVT 530 DD Series OVERLOCK MACHINES WITH TOP AND DIFFERENTIAL FEED

OVT 530 SERIES

- High speed two needle and safety stitch overlock machines with top feed combined with differential feed.
- Máquina overlock, 5-hilos con puntada de seguridad, de alta velocidad. Equipada con arrastre superior combinado con transporte diferencial inferior.
- Hochleistungs-Zweinadel Safetymaschinen mit vor den Nadeln liegendem Obertransport kombiniert mit einem Differentialtransport.
- Surjeteuse à grande vitesse à deux aiguilles et point safety, griffe supérieur devant les aiguilles combine avec entraînement différentiel.

OVT 530 DD SERIES

- Same as above OVT 530 series, but with direct drive Ho Hsing servo motor and controlbox.
- Las mismas características que la OVT 530 series, pero equipada con mini motor servo Ho Hsing y caja de control.
- Baugleich mit OVT 530 series, jedoch ausgestattet mit Ho Hsing mini Servo Motor und Steuerkasten.
- Identique à la OVT 530 series, mais équipée avec mini servo moteur Ho Hsing et boîte de contrôle.

TECHNICAL SPECIFICATIONS

MACHINE SPEED
max 6500 spm

STITCH LENGTH
max 3,8 mm
OVT 535-558 = max 4,5 mm

NEEDLE TYPE
B-27

SPECIFICATIONS OVT 530/OVT 530 DD SERIES

| TYPE MODEL | STITCH TYPE | NUMBER OF NEEDLES | NUMBER OF THREADS | NEEDLE DISTANCE MM | OVEREDGING (MM) | | DIFFERENTIAL FEED RATIO | LONGITUDE STROKE OF TOP FEED DOG | PRESSER FOOT LIFT (MM) | MAX. SEWING SPEED |
|----------------|-------------|-------------------|-------------------|--------------------|-----------------|--------------|-------------------------|----------------------------------|------------------------|-------------------|
| | | | | | WIDTH | WIDTH OVERAL | | | | |
| OVT 534-240 | | 2 | 4 | 2 | 4 | 6 | 0,7 ~ 2 | 1 ~ 6 | 6 | 6500 |
| OVT 534-240 DD | | 2 | 4 | 2 | 4 | 6 | 0,7 ~ 2 | 1 ~ 6 | 6 | 6500 |
| OVT 535-550 | | 2 | 5 | 5 | 5 | 10 | 0,7 ~ 2 | 1 ~ 6 | 6 | 6000 |
| OVT 535-550 DD | | 2 | 5 | 5 | 5 | 10 | 0,7 ~ 2 | 1 ~ 6 | 6 | 6000 |
| OVT 535-558 | | 2 | 5 | 5 | 5 | 10 | 0,6 ~ 1,6 | 1 ~ 7 | 8 | 5500 |
| OVT 535-558 DD | | 2 | 5 | 5 | 5 | 10 | 0,6 ~ 1,6 | 1 ~ 7 | 8 | 5500 |

Global OV 500 Series OVERLOCK MACHINES

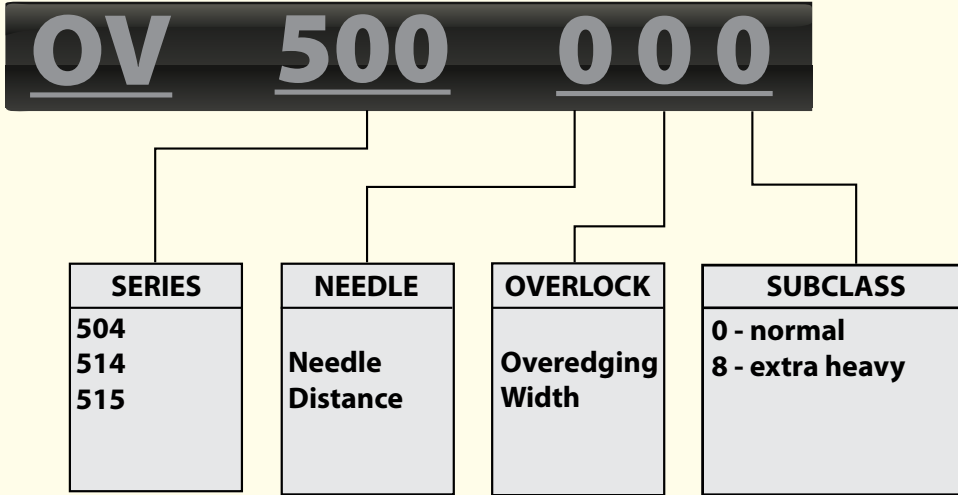

SPECIFICATIONS OV 500 SERIES

| TYPE MODEL | STITCH TYPE | NUMBER OF NEEDLES | NUMBER OF THREADS | NEEDLE DISTANCE MM | OVEREDGING (MM) | | STITCH LENGTH MM | DIFFERENTIAL FEED RATIO | PRESSER FOOT LIFT (MM) | MAX. SEWING SPEED |
|------------|-------------|-------------------|-------------------|--------------------|-----------------|--------------|------------------|-------------------------|------------------------|-------------------|
| | | | | | WIDTH | WIDTH OVERAL | | | | |
| OV 504-040 | | 1 | 3 | — | 4 | 4 | 3.8 | 0.7 ~ 2 | 6 | 8000 |
| OV 514-240 | | 2 | 4 | 2 | 4 | 6 | 3.8 | 0.7 ~ 2 | 6 | 7500 |
| OV 515-350 | | 2 | 5 | 3 | 5 | 8 | 3.8 | 0.7 ~ 2 | 6 | 7000 |
| OV 515-550 | | 2 | 5 | 5 | 5 | 10 | 3.8 | 0.7 ~ 2 | 6 | 7000 |
| OV 515-558 | | 2 | 5 | 5 | 5 | 10 | 4.5 | 0.6 ~ 1.6 | 8 | 5500 |

SPECIFICATIONS OV 500 DD SERIES with direct drive Ho Hsing servo motor and controlbox

| TYPE MODEL | STITCH TYPE | NUMBER OF NEEDLES | NUMBER OF THREADS | NEEDLE DISTANCE MM | OVEREDGING (MM) | | STITCH LENGTH MM | DIFFERENTIAL FEED RATIO | PRESSER FOOT LIFT (MM) | MAX. SEWING SPEED |
|---------------|-------------|-------------------|-------------------|--------------------|-----------------|--------------|------------------|-------------------------|------------------------|-------------------|
| | | | | | WIDTH | WIDTH OVERAL | | | | |
| OV 504-040 DD | | 1 | 3 | — | 4 | 4 | 3.8 | 0.7 ~ 2 | 6 | 8000 |
| OV 514-240 DD | | 2 | 4 | 2 | 4 | 6 | 3.8 | 0.7 ~ 2 | 6 | 7500 |
| OV 515-350 DD | | 2 | 5 | 3 | 5 | 8 | 3.8 | 0.7 ~ 2 | 6 | 7000 |
| OV 515-550 DD | | 2 | 5 | 5 | 5 | 10 | 3.8 | 0.7 ~ 2 | 6 | 7000 |
| OV 515-558 DD | | 2 | 5 | 5 | 5 | 10 | 4.5 | 0.6 ~ 1.6 | 8 | 5500 |



DIRECT DRIVE FOR SMOOTH RUNNING



OV 514-240 DD

Global OV 500/OV 500 DD Series HIGH SPEED OVERLOCK MACHINES

OV 500 SERIES

- High speed, overlock machines with fully automatic lubrication. The machine is equipped with a push-button type stitch length adjustment and a lever type differential feed ratio adjustment.
- Máquina overlock de alta velocidad, lubricación automática. La máquina esta equipada con pulsador de ajuste para el largo de puntada y una palanca para el ajuste del arrastre diferencial.
- Hochleistungs- Überwindlung Nähmaschine mit vollautomatischer Schmierung. Diese Maschine hat Stichtlängen-Einstellung mit Druckknopf und Differentialtransport-Einstellung mit hebel.
- Surjeteuse raseuse à grande vitesse, avec lubrification entièrement automatique. Réglage de la longueur du point par bouton poussoir et réglage de la valeur du différentiel par levier.

OV 500 DD SERIES

- Direct drive high speed overlock machines with HO HSING built-in mini servo motor and controlbox and fully automatic lubrication. The machine is equipped with a push-button type stitch length adjustment and a lever type differential feed ratio adjustment.
- Máquina overlock de alta velocidad con HO HSING mini servo motor incorporado de impulsión directa y caja de control y lubricación automática. La máquina esta equipada con pulsador de ajuste para el largo de puntada y una palanca para el ajuste del arrastre diferencial.
- Hochleistungs-Überwindlung Nähmaschine mit vollautomatischer Schmierung. Maschine wird angetrieben durch einem HO HSING intergriertem mini servo motor und wird geliefert mit Steuerkasten. Diese Maschine hat Stichtlängen-Einstellung mit Druckknopf und Differentialtransport-Einstellung mit hebel.
- Surfileuse ultra rapide avec entraînement direct par HO HSING mini moteur servo integer et boîte de contrôle et lubrification entièrement automatique. Réglage de la longueur du point par bouton poussoir et réglage de la valeur du différentiel par levier.

TECHNICAL SPECIFICATIONS

MACHINE SPEED
max 8000 spm

FEED TYPE
differential feed

PRESSER FOOT LIFT
max 6 mm
OV 515-558 = max 8 mm

NEEDLE TYPE
B-27

**NUMBER OF NEEDLES/
THREADS**
504 : 1 needle / 3 thread
514 : 2 needle / 4 thread
515 : 2 needle / 5 thread

Global OV 800 Series HIGH SPEED OVERLOCK MACHINES

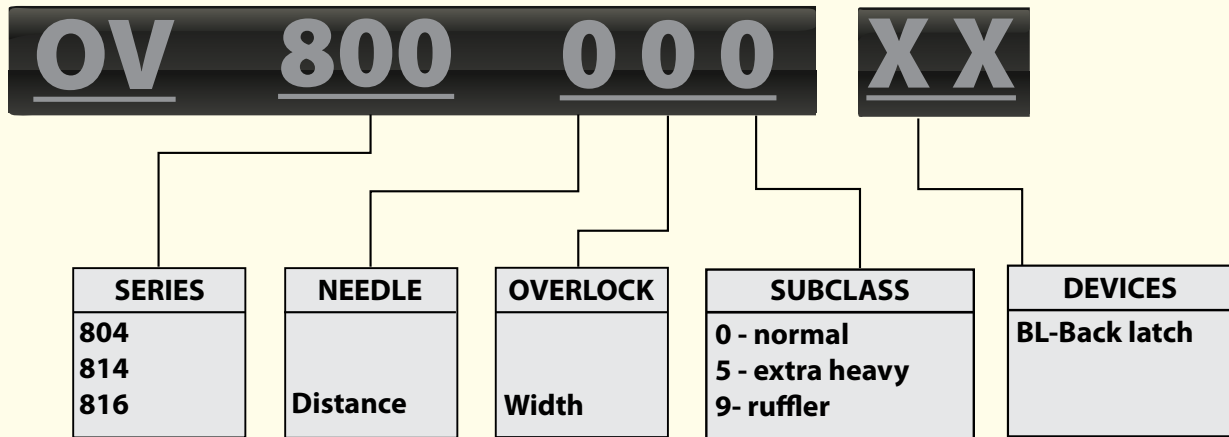

External adjustment differential feed mechanism



Detail of the Global OV 816-756

SPECIFICATIONS OV 800 SERIES

| TYPE MODEL | STITCH TYPE | NUMBER OF NEEDLES | NUMBER OF THREADS | NEEDLE DISTANCE MM | OVEREDGING (MM) | | STITCH LENGTH MM | DIFFERENTIAL FEED RATIO | PRESSER FOOT LIFT (MM) | MAX. SEWING SPEED |
|---------------|-------------|-------------------|-------------------|--------------------|-----------------|---------------|------------------|-------------------------|------------------------|-------------------|
| | | | | | WIDTH | WIDTH OVERALL | | | | |
| OV 804-010 | | 1 | 3 | — | 2 | 2 | 3,6 | 1:0,8 - 1:1,9 | 6,5 | 6500 |
| OV 804-040 | | 1 | 3 | — | 4 | 4 | 3,6 | 1:0,8 - 1:1,9 | 6,5 | 6500 |
| OV 804-040-BL | | 1 | 3 | — | 4 | 4 | 3,6 | 1:0,8 - 1:1,9 | 6,5 | 6500 |
| OV 804-055 | | 1 | 3 | — | 5 | 5 | 3,6 | 1:0,8 - 1:1,9 | 6,5 | 6500 |
| OV 814-240 | | 2 | 4 | 2,2 | 4 | 6,2 | 3,6 | 1:0,8 - 1:1,9 | 6,5 | 6500 |
| OV 814-240-BL | | 2 | 4 | 2,2 | 4 | 6,2 | 3,6 | 1:0,8 - 1:1,9 | 6,5 | 6500 |
| OV 816-340 | | 2 | 5 | 3 | 4 | 7 | 3,6 | 1:0,8 - 1:2,0 | 6,5 | 5500 |
| OV 816-349 | | 2 | 5 | 3 | 4 | 7 | 3,6 | 1:0,8 - 1:1,9 | 6,5 | 5500 |
| OV 816-550 | | 2 | 5 | 5 | 5 | 10 | 4,5 | 1:0,8 - 1:1,9 | 6,5 | 5500 |
| OV 816-565 | | 2 | 5 | 5 | 6,4 | 11,4 | 4,5 | 1:0,8 - 1:3,0 | 6,5 | 5000 |
| OV 816-756 | | 3 | 6 | 4,8 + 2,2 | 5 | 12 | 4,5 | 1:0,8 - 1:2,0 | 6,5 | 5000 |



OV 804-040



OV 816-240



OV 816-756

Global OV 800 Series HIGH SPEED OVERLOCK MACHINES

OV 800

High speed overlock machines with fully automatic lubrication and external differential feed adjustment.

Máquina overlock de alta velocidad. Lubricación automática y arrastre diferencial.

Hochleistungs-Überwindlung Nähmaschinen mit vollautomatischer Schmierung und aussen liegender Differential Schnellverstellung.

Surjeteuse raseuse à grande vitesse, lubrification entièrement automatique et griffe différentielle à réglage externe.

SPECIAL JEANS SERIES

The OV 816-565 is especially designed to sew jeans and workwear.

La máquina OV 816-565 esta equipada para materiales muy pesados y coser costuras abultadas.

Maschine OV 816-565 ist besonders geeignet für das Verarbeiten von Jeans und Arbeitsbekleidung.

La machine OV 816-565 est spécialement équipée pour la couture sur jeans et vêtements de travail.

TECHNICAL SPECIFICATIONS

MACHINE SPEED
max 6500 spm

FEED TYPE
differential feed

STITCH LENGTH
max 4,5 mm

PRESSER FOOT LIFT
max 6,5 mm

NEEDLE TYPE
B-27



OV 103-040

Global OV 100 Series HIGH SPEED ECONOMICAL OVERLOCK MACHINES

OV 100

High speed overlock machines with fully automatic lubrication and external differential feed adjustment.

Máquina overlock de alta velocidad. Lubricación automática y arrastre diferencial.

Hochleistungs-Überwindlung Nähmaschinen mit vollautomatischer Schmierung und aussen liegender Differential Schnellverstellung.

Surjeteuse raseuse à grande vitesse, lubrification entièrement automatique et griffe différentielle à réglage externe.

TECHNICAL SPECIFICATIONS

MACHINE SPEED
max 5500 spm

FEED TYPE
differential feed

DIFFERENTIAL FEED RATIO
1:0.7 - 1:2

STITCH LENGTH
max 3,6 mm

PRESSER FOOT LIFT
max 5,5 mm

NEEDLE TYPE
DC x 27

| TYPE MODEL | STITCH TYPE | NUMBER OF NEEDLES | NUMBER OF THREADS | NEEDLE DISTANCE MM | OVEREDGING (MM) | | STITCH LENGTH MM | MAX. SEWING SPEED |
|------------|-------------|-------------------|-------------------|--------------------|-----------------|--------------|------------------|-------------------|
| | | | | | WIDTH | WIDTH OVERAL | | |
| OV 103-040 | | 1 | 3 | — | 4 | 4 | 0,6 - 3,6 | 5500 |
| OV 104-240 | | 2 | 4 | 2 | 4 | 6 | 0,6 - 3,6 | 5500 |
| OV 105-350 | | 2 | 5 | 3 | 4 | 7 | 0,6 - 3,6 | 5500 |
| OV 105-550 | | 2 | 5 | 5 | 5 | 10 | 0,6 - 3,6 | 5500 |



CH 5002 (BINDER NOT INCLUDED)



CH 5003 P

Global CH 5000 Series HIGH SPEED CHAINSTITCH MACHINES

CH 5001

- High speed single needle, 2 thread chainstitch machine with automatic lubrication and equipped with stitch shortening mechanism (lever).
- Máquina de alta velocidad, de 1 aguja y dos hilos cadeneta. Lubricación automática. Equipada con un mecanismo de disminuir (biela) el largo de puntada.
- Hochgeschwindigkeits-, Einnadel-Doppelkettenstichmaschine mit automatischer Ölung und Stichsteller-Mechanismus (Hebel).
- Machine point de chaînette une aiguille 2 fils, lubrification automatique. Equipée avec dispositif de réduction de point (par levier).

CH 5002

- High speed double needle, 4 thread chainstitch machine with automatic lubrication and equipped with stitch shortening mechanism (lever). Standard needle gauge 4,8 or 6,4 mm.
- Máquina de alta velocidad, de 2 agujas y 4 hilos cadeneta. Lubricación automática. Equipada con un mecanismo de disminuir (biela) el largo de puntada. Distancia agujas 4,8 o 6,4 mm.
- Hochgeschwindigkeits-, Zweinadel-Doppelkettenstichmaschine mit automatischer Ölung und Stichsteller-Mechanismus (Hebel). Standard Nadelabstand 4,8 oder 6,4 mm.
- Machine point de chaînette deux aiguilles 4 fils, lubrification automatique. Equipée avec dispositif de réduction de point (par levier). Écartement d'aiguilles 4,8 ou 6,4 mm.

CH 5003

- High speed three needle, 6 thread chainstitch sewing machine with automatic lubrication and equipped with stitch shortening mechanism (lever). Distance between the needles 3,2 mm.
- Máquina de alta velocidad de 3 agujas y 6 hilos cadeneta. Lubricación automática y equipada con un mecanismo de disminuir (biela) el largo de puntada. Distancia entre agujas 3,2 mm.
- Hochgeschwindigkeits-, Dreinadel- Sechsfaden- Kettenstichmaschinen mit automatischer Ölung und Stichverdichtungshebel. Nadel abstand von Nadel zu Nadel ist 3,2 mm.
- Machine point de chaînette, 6 fils à 3 aiguilles – lubrification automatique. Equipée avec dispositif de réduction de point (par levier). Écartement d'aiguilles 3,2 mm.

CH 5003 P

- Same as CH 5003, but with puller.
- La misma que CH 5003, pero equipada con puller.
- Baugleich mit CH 5003, aber mit puller.
- Identique à la CH 5003, mais avec puller.

TECHNICAL SPECIFICATIONS

MACHINE SPEED

CH 5001
max 4500 spm

CH 5002 / CH 5003
max 4000 spm

CH 5003P
max 3000 spm

OILING SYSTEM

Fully automatic

STITCH LENGTH

max 4 mm
CH 5003 - max 6 mm

PRESSER FOOT LIFT

By hand max 5 mm
By knee max 10 mm

NEEDLE TYPE

149 x 7

NEEDLE GAUGE

CH 5003 / CH 5003P
2 x 3,2 mm

FEED DIRECTION

forward only

Global FB 3600 Series FLATBED COVERSTITCH MACHINES

FB 3603-64 BFC

- High speed, top and bottom cover flatbed chainstitch machine with 3 needles, automatic lubrication and differential feed. This multi-functional machine is suitable for general plain sewing, tape binding and cover seaming. All parts for these variations are delivered with this model.
- Máquina recubridora superior e inferior de alta velocidad, base plana cadeneta de 3 agujas con lubricación automática y arrastre diferencial. Esta máquina de multi-uso es apropiada para coser normal, unir cintas y recubriendo. Todas las piezas para estas variaciones se entregan con este modelo.
- Hochleistungs- Überdecknahtmaschinen mit Differentialtransport, vollautomatisch geschmiert. Diese Maschine ist geeignet für: Allgemeine Näharbeiten, Band einfassen und Überdecknähte. Die benötigte Teile für diese Anwendungen werden mit der Maschine mitgeliefert.
- Machine rapide, plate point de chaînette 3 aiguilles avec point de recouvrement supérieur et inférieur et entraînement différentiel. Cette machine multi fonctions est recommandé pour toute couture classique, bordage et couture de recouvrement. Tous les accessoires pour ces modifications sont incluses dans la Livraison.

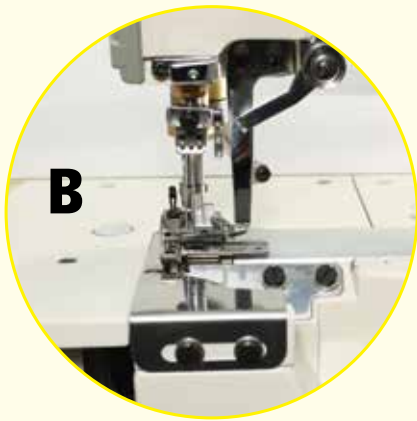

FB 3603-64 BFC
BINDING OPERATION



FB 3603-64 BFC
PLAIN SEWING



FB 3603-64 BFC
COVERSEAM OPERATION

SPECIFICATIONS FB 3600 SERIES

| MODEL | NUMBER OF NEEDLES | NUMBER OF THREADS | NEEDLE DISTANCE | | | STITCH LENGTH MM | DIFFERENTIAL FEED RATIO | PRESSER FOOT LIFT (MM) | NEEDLE SYSTEM | MAX. SEWING SPEED |
|-------------------|-------------------|-------------------|-----------------|--------|--------|---------------------|----------------------------|---------------------------|---------------|----------------------|
| | | | 5.6 MM | 6.4 MM | 6.0 MM | | | | | |
| FB 3603-56AUT | 3 | 5 | • | – | – | max 4.4 | 1:0.5 – 1:1.3 | 5 | UY128GAS | 6000 |
| FB 3603-56 E -AUT | 3 | 5 | • | – | – | max 4.4 | 1:0.5 – 1:1.3 | 5 | UY128GAS | 6000 |
| FB 3653-56TMD | 3 | 5 | • | – | – | max 4.4 | 1:0.5 – 1:1.3 | 5 | UY128GAS | 4500 |
| FB3603-64 BFC | 3 | 5 | – | • | – | max 4.4 | 1:0.5 – 1:1.3 | 5 | UY128GAS | 5000 |
| FB3604-60 | 4 | 6 | – | – | • | max 3.3 | 1:0.5 – 1:1.3 | 5.5 | SMx1014B | 4200 |



FB 3653-56 TMD



FB 3603-56 AUT

Global FB 3600 Series FLATBED COVERSTITCH MACHINES

FB 3603-56 AUT

- High speed, top and bottom cover flatbed chainstitch machine with 3 needles, automatic lubrication and Differential feed. Equipped with a lower and upper thread trimmer and presser foot lift (all pneumatic). Machine will be supplied complete with Ho Hsing direct drive mini servo motor and control box.
- Máquina recubridora superior e inferior de alta velocidad, base plana cadeneta de 3 agujas con lubricación automática y arrastre diferencial. Equipada con corta-hilos superior e inferior y alza-prensatelas automáticas (por aire). La máquina se suministra con mini motor servo directo Ho Hsing con caja de control.
- Hochleistungs- Überdecknahtmaschinen mit Differentialtransport, vollautomatisch geschmiert. Ausgerüstet mit einem Ober- und Unterfadenabschneider sowie Drückerfußlüftung (alle pneumatisch). Die Maschine wird komplett mit integriertem Ho Hsing mini Servomotor und Steuerkaste geliefert.
- Machine rapide, plate point de chaînette 3 aiguilles, point de recouvrement supérieur et inférieur et entraînement différentiel. Equipée d'un coupe fil supérieur et inférieur et d'un relevage du pied presseur (en pneumatique). La machine est livrée complète avec mini moteur intégré et boîte de contrôle Ho Hsing.

FB 3603-56 E-AUT

- Same as FB 3703-56 AUT, but with all electric functions.
- La misma que FB 3703-56 AUT, pero equipada con las funciones eléctricas
- Baugleich mit FB 3703-56 AUT, jedoch ausgestattet mit elektrischen Funktionen.
- Identique à la FB 3703-56 AUT, mais équipée avec des fonctions électriques.

FB 3653-56 TMD

- High speed, flatbed, top and bottom cover chainstitch machine with 3 needles, automatic lubrication, differential feed, top metering device and right-hand under fabric trimmer.
- Alta velocidad, base plana, máquina recubridora con 3 agujas, lubricación automática, alimentación por diferencial, equipada con alimentador de goma superior y recorte inferior.
- Hochleistungs- Dreinadel, Überdecknaht- Flachbettmaschine mit Differentialtransport, vollautomatisch geschmiert mit oben angetriebenem Puller und mit einem Kantenbeschneidung rechts.
- Machine point de chaînette à base plane, grande vitesse, recouvrement inférieur et supérieur, 3 aiguilles, lubrification automatique, griffe différentielle, alimenteur supérieur et couteau raseur inférieur.

FB 3604-60

- High speed, flatbed, top and bottom cover chainstitch machines with 4 needles, automatic lubrication and differential feed. Needle gauge: 6,0 mm
- Alta velocidad, base plana, máquinas recubridoras con 4 agujas, lubricación automática y alimentación por diferencial. Distancia entre agujas 6,0 mm.
- Hochleistungs- Viernadel, Überdecknaht- Flachbettmaschine mit Differentialtransport, vollautomatisch geschmiert. Nähgarnitur: 6,0 mm
- Machines point de chaînette à base plane, grande vitesse recouvrement inférieur et supérieur, 4 aiguilles, lubrification automatique, griffe différentielle. Écartement d'aiguilles 6,0 mm.

TECHNICAL SPECIFICATIONS

MACHINE SPEED
max 6000 spm

FB 3603-64 BFC:
max 5000 spm

FB 3653-56 TMD
max 4500 spm

OILING SYSTEM
Fully automatic

FEED TYPE
differential feed

DIFFERENTIAL FEED RATIO
1:0.5 - 1:1.3

STITCH LENGTH
max 4,4 mm

PRESSER FOOT LIFT
max 5 mm

NEEDLE TYPE
UY 128 GAS

FB3604-60
SMx1014B

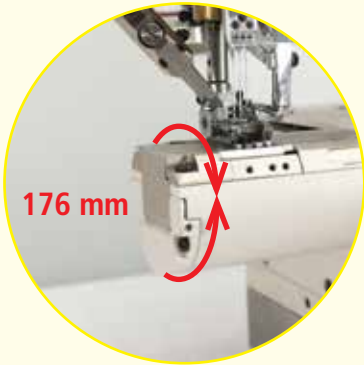
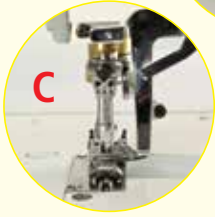
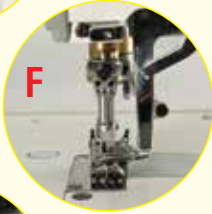
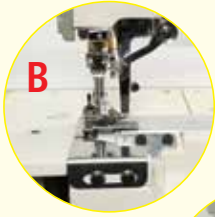

CB 3703-64 BFC

- High speed, top and bottom cover flatbed chainstitch machine with 3 needles, automatic lubrication and differential feed. This multi-functional machine is suitable for general plain sewing, tape binding and cover seaming. All parts for these variations are delivered with this model.
- Máquina recubridora superior e inferior de alta velocidad, base plana cadeneta de 3 agujas con lubricación automática y arrastre diferencial. Esta máquina de multi-uso es apropiada para coser normal, unir cintas y recubriendo. Todas las piezas para estas variaciones se entregan con este modelo.
- Hochleistungs- Überdecknahtmaschinen mit Differentialtransport, vollautomatisch geschmiert. Diese Maschine ist geeignet für: Allgemeine Näharbeiten, Band einfassen und Überdecknähte. Die benötigte Teile für diese Anwendungen werden mit der Maschine mitgeliefert.
- Machine rapide, plate point de chaînette 3 aiguilles avec point de recouvrement supérieur et inférieur et entraînement différentiel. Cette machine multi fonctions est recommandé pour toute couture classique, bordage et couture de recouvrement. Tous les accessoires pour ces modifications sont incluses dans la Livraison.

CB 3703-56 NA-AUT

- High speed, top and bottom cover, small cylinderarm, chainstitch machine with fully automatic lubrication and differential feed. The machine is equipped with lower and upper thread trimmer, presser foot lift (all pneumatic). Standard equipped with Ho Hsing i68 direct drive servomotor and control box.
- Máquina recubridora superior e inferior, cadeneta y un pequeño brazo cilíndrico de alta velocidad con lubricación automática y arrastre diferencial. Equipada con corta-hilo superior e inferior, alza-prensatejas (todo neumático). Estandar equipada con servo motor direct drive Ho Hsing i68 y caja de control.
- Hochleistungs Überdecknahtmaschinen mit kleinem Freiarm, Differentialtransport, vollautomatisch geschmiert. Ausgerüstet mit einem Ober- und Unterfadenabschneider sowie Drückerfußlüftung (alle pneumatisch). Standard mit Ho Hsing i68 direkt angetriebene Servomotor und Steuerkasten.
- Machine rapide, recouvrement inférieur et supérieur, petit canon, machine point de chaînette avec lubrification automatique et entraînement différentiel. La machine est équipée d'un coupe fil inférieur et supérieur, relevage de pied presseur (le tout en pneumatique). Machine équipée en standard du servo moteur direct drive Ho Hsing i68 et boîte de contrôle.

CB 3753-56 RP-AUT

- High speed top and bottom cover cylinderarm chainstitch machine. This machine is equipped with a puller, right hand knife and front and back rollers to attach elastic tape waistbands on underpants, boxer shorts and briefs. Standard equipped with Ho Hsing i60 direct drive servomotor.
- Máquina recubridora superior e inferior, brazo cilíndrico, alta velocidad. Equipada con puller y rodillos tensores delantero y trasero para fijar la cinta elástica en la cintura de los calzoncillos, boxers y slips. Estandar equipada con servo motor direct drive Ho Hsing i60.
- Hochgeschwindigkeits Ober- und Unterüberdecknaht-Freiarm Maschine mit Puller, ausgestattet mit vor und hinter Roller zum Annähen von Gummi an Gürtelschlaufen von Unterhosen. Standard mit Ho Hsing i60 direkt angetriebene Servomotor.
- Machine canon rapide avec point de recouvrement supérieur et inférieur. La machine est équipée d'un puller et de rouleaux tendeurs avant et arrière pour la pose de ceinture élastique sur slips, boxer shorts et caleçons. Machine équipée en standard du servo moteur direct drive Ho Hsing i60.

SPECIFICATIONS CB 3700 SERIES

| MODEL | NUMBER OF NEEDLES | NUMBER OF THREADS | NEEDLE DISTANCE 5.6 MM 6.4 MM | STITCH LENGTH MM | DIFFERENTIAL FEED RATIO | PRESSER FOOT LIFT (MM) | NEEDLE SYSTEM | MAX. SEWING SPEED |
|-------------------|-------------------|-------------------|----------------------------------|---------------------|----------------------------|---------------------------|---------------|----------------------|
| CB 3703-56 AUT | 3 | 5 | • — | max 4.4 | 1:0.5 – 1:1.3 | 5 | UY128GAS | 6000 |
| CB 3703-56 E-AUT | 3 | 5 | • — | max 4.4 | 1:0.5 – 1:1.3 | 5 | UY128GAS | 6000 |
| CB 3703-56 P-AUT | 3 | 5 | • — | max 4.4 | 1:0.5 – 1:1.3 | 5 | UY128GAS | 6000 |
| CB 3783-56 AUT | 3 | 5 | • — | max 4.4 | 1:0.5 – 1:1.3 | 5 | UY128GAS | 4500 |
| CB 3703-64 BFC | 3 | 5 | — • | max 4.4 | 1:0.5 – 1:1.3 | 5 | UY128GAS | 5000 |
| CB 3703-56 NA-AUT | 3 | 5 | • — | max 4.2 | 1:0.8 – 1:1.4 | 6 | UY128GAS | 5000 |
| CB 3753-56 RP-AUT | 3 | 5 | • — | max 4.4 | 1:0.5 – 1:1.3 | 5 | UY128GAS | 4500 |



CB 3783-56 AUT



CB 3703-56 AUT

Global CB 3700 Series CYLINDERARM COVERSTITCH MACHINES

CB 3703-56 AUT

- High speed, three needle top and bottom cover, cylinderarm, chainstitch machine with fully automatic lubrication and differential feed. The machine is equipped with lower and upper thread trimmer, presser foot lift (all pneumatic) and Ho Hsing i60 direct drive servo motor.
- Máquina recubridora superior e inferior, cadeneta, brazo cilíndrico de alta velocidad con lubricación automática y arrastre diferencial. Equipada con corta-hilo superior e inferior, alza-prensatelas (todo neumático). La máquina se suministra con Ho Hsing i60 mini servo motor directo y caja de control.
- Hochleistungs- Freiarml Überdecknahtmaschinen mit Differentialtransport, vollautomatisch geschmiert. Ausgerüstet mit einem Ober- und Unterfadenabschneider sowie Drückerfußlüftung (alle pneumatisch). Die Maschine wird komplett mit integriertem i60 Ho Hsing mini Servomotor und Steuerkaste geliefert.
- Machine rapide, recouvrement inférieur et supérieur, canon, machine point de chaînette avec lubrification automatique et entraînement différentiel. La machine est équipée d'un coupe fil inférieur et supérieur, relevage de pied presseur (le tout en pneumatique). La machine est livrée avec un mini servo moteur intégré Ho Hsing i60.

CB 3703-56 E-AUT

- Same as CB 3703-56 AUT, but with all electric functions.
- La misma que CB 3703-56 AUT, pero equipada con las funciones eléctricas.
- Baugleich mit CB 3703-56 AUT, jedoch ausgestattet mit elektrischen Funktionen.
- Identique à la CB 3703-56 AUT, mais équipée avec des fonctions électriques.

CB 3703-56 P-AUT

- Same as CB 3703-56 AUT, but equipped with puller.
- La misma que CB 3703-56 AUT, pero equipada con puller.
- Baugleich mit CB 3703-56 AUT, jedoch ausgestattet mit einem Puller.
- Identique à la CB 3703-56 AUT, mais équipée avec d'un puller.

CB 3783-56 AUT

- Same as CB 3703-56 AUT, but equipped with a left-hand fabric trimmer.
- La misma que CB 3703-56 AUT, pero equipada con un recortador posicionado a la izquierda.
- Baugleich mit CB 3703-56 AUT, jedoch ausgestattet mit einem Kantenbeschneidung links.
- Identique à la CB 3703-56 AUT, mais équipée avec d'un dispositif raseur pour coupe gauche.

TECHNICAL SPECIFICATIONS

MACHINE SPEED

max 6000 spm
CB 3703-64 BFC &
CB 3703-56 NA-AUT
max 5000 spm

CB 3783-56 AUT &
CB 3753-56 RP-AUT
max 4500 spm

FEED TYPE

differential feed

DIFFERENTIAL FEED RATIO

1:0.5 - 1:1.3

CB 3703-56 NA-AUT:
1:0.8 – 1:1.4

STITCH LENGTH

max 4,4 mm

CB 3703-56 NA-AUT:
max 4,2 mm

PRESSER FOOT LIFT

max 5 mm

CB 3703-56 NA-AUT:
max 6 mm

NEEDLE TYPE

UY 128 GAS



COV 2502



COV 2503 FN



Side knife
COV 2502 SK

Global COV Series HEAVY DUTY CARPET OVEREDGING MACHINES

COV 2502

- Single needle, 2 thread heavy duty carpet overedging machine.
- Máquina pesada de tipo overlock para alfombra de 1 aguja y 2 hilos.
- Einnadel, Zweifaden Teppichkettelmaschine.
- Une aiguille, 2 fils pour le surfilage de moquette très lourde.

COV 2502 L

- Same as COV 2502, but as left-hand machine.
- La misma que la anterior, pero con cabeza de cosido a la izquierda.
- Baugleich mit COV 2502, aber als Linkskopf.
- Identique au modèle ci-dessus, mais en version tête gauche.

COV 2502 SK

- Same as COV 2502, but equipped with side knife.
- Las mismas características que la COV 2502, pero con cuchilla lateral.
- baugleich mit COV 2502, jedoch mit Kantenmesser.
- Identique a la COV 2502, mais avec en plus dispositif de coupe.

COV 2502 L-SK

- Same as COV 2502 SK, but as left-hand machine
- La misma que la anterior, pero con cabeza de cosido a la izquierda.
- Baugleich mit COV 2502 SK, aber als Linkskopf.
- Identique au modèle ci-dessus, mais en version tête gauche.

COV 2501 SK

- Single needle, single thread end to end sewing machine. Designed for joining two pieces of carpet before special treatment (i.e. bleaching). This machine is equipped with side knife.
- Máquina de una aguja, 3 hilos para juntar dos piezas de alfombras para tratamientos especiales, como blanquear los materiales. Equipada con cuchilla lateral.
- Einnadel, Einfaden Stossnahtmaschine mit Kantenmesser.
- Une aiguille, 1 fil, machine à abouter pour joindre deux pièces de tissus avant traitement spécifique, comme blanchiment. Equipée d'un dispositif de coupe.

COV 2503 FN

- Single needle, 3 thread net overedging machine with puller. Suitable for overedging all kinds of nets, for example ball net, fishing net, etc.
- Máquina de una aguja, 3 hilos para tipo overlock con puller para coser redes. Adecuada para sobre-orillar todo tipos de redes, por ejemplo redes de deportes de pelota, redes de pescar etc,
- Einnadel, Dreifaden Netzkettelmaschine mit Puller. Zum Ketteln aller Arten von Netzten wie z.B. Ballnetzen oder Fischnetzen usw
- Machine 1 aiguille, surfilage 3 fils avec puller. Compatible pour le surfilage de toutes sortes de filets, par exemple filet de sport, filet de pêche, etc.

TECHNICAL SPECIFICATIONS

MACHINE SPEED

max 2500 spm

STITCH LENGTH

1 - 10 mm

COV 2503 FN – 3~18 mm

OVEREDGE WIDTH

12 - 15 mm

COV 2503 FN – 16 mm

NEEDLE TYPE

SG x 7713

COV 2503 FN - SG x 7713A

OPTIONS:

- mechanical puller with pneumatic puller lift
- pneumatic presser foot lift
- external stitchdial



FS 603

Global FS 603 FEED OFF THE ARM, DIRECT DRIVE, INTERLOCK FLATSEAMER

4 needle, 6 thread, high speed feed off the arm, interlock flatseaming machine (table model) with double edge fabric trimmer, suitable for light to medium work. Machine is equipped with direct drive Ho Hsing mini motor, Venturi device and pneumatic presser foot lifter.

"Flatseamer" recorta ambos lados del género, para un acabado de calidad en prendas con materiales muy finos. Con el diseño exclusivo de la pata y los dientes obtenemos un arrastre positivo. Con la nueva guía obtenemos un solapado perfecto del lado cortado del material. Con la "pata flotante" podemos trabajar con un mínimo de presión sobre el género que elimina el arrugado y no la daña. La máquina esta equipada con el mini motor Ho Hsing de tracción directa, dispositivo 'Venturi' y alza prensatelas neumática.

Beide Stofflagen Schneidende Armabwärtsnähende 4-Nadel-Flachnahtmaschine für Qualitätsnähte auf feinem Material. Beste Stofftransporteigenschaften durch speziell entwickelte Transporteure und Presserfüsse. Ideale Überlappung der geschnittenen Stoffteile wird durch den einzigartig gefortmte Überlappungsapparat erreicht. Das Presserfuss Floatingsystem" ermöglicht das Nähen mit einem sehr geringen Presserdruck und verhindert Wellenbildung am Stoff Materialbeschädigungen. Maschine ist ausgestattet mit Ho Hsing Direct Drive Servo Motor, Vacuumsystem und pneumatischen Presserfußblüftung.

Machine rapide bras déporté 4 aiguilles, couture point de chaînette plate (flatseamer) avec couteau raseur double, recommandé pour article léger à moyen. La machine est équipée avec un moteur à commande directe, Ho Hsing dispositive d'aspiration et relevage pneumatique du pied presseur.

TECHNICAL SPECIFICATIONS

MACHINE SPEED
max 4200 spm

OILING SYSTEM
fully automatic

STITCH LENGTH
max 2,5 mm

PRESSER FOOT LIFT
max 5,5 mm

NEEDLE TYPE
4 x FL X 118 GCS
1 x FLG – 8

NEEDLE GAUGE
6,0 mm



Global BH 9800 ELECTRONIC LOCKSTITCH BUTTONHOLE MACHINE

BH 9800

High speed electronic lockstitch buttonhole machine. This machine is equipped with an upper and lower thread trimmer mechanism and is suitable to produce perfect straight buttonholes in a wide variety of materials. Complete with table top, stand and motor. Standard 21 built-in patterns on P-ROM.

Máquina de ojales electrónica de alta velocidad. Equipada con corta-hilos para el hilo superior y inferior y para producir ojales rectos en varios tipos de materiales. Completa con tablero, bancada y motor. Estandar 21 patrones en P-ROM.

Elektronischer Hochleistungs Knopflochmaschine. Dieser Doppelsteppstich Knopflochmaschine ist ausgestattet mit Oberem und Unterem Fadenabschneider. Die Einsatzgebiete sind sehr vielfältig. Die Maschine ist komplett mit Nähtisch und Motor. Standard geliefert mit (fest eingegebene) 21 Stichbildern am P-ROM.

Machine boutonnières électronique à grande vitesse. Cette machine est équipée d'un dispositif de coupe fil supérieur et inférieur et est capable de réaliser des boutonnières droites dans une grande variété de matières. Complète avec table, bâti et moteur. En standard avec 21 programmes sur mémoire P-ROM.

TECHNICAL SPECIFICATIONS

MACHINE SPEED
max 4000 spm

OILING SYSTEM
fully automatic

BUTTONHOLE LENGTH
max 40 mm

NEEDLE TYPE
134

CUTTING LENGTH
4,0 - 32 mm

SEWING WIDTH
max 6 mm



BH 9982

Global BH 9982 ELECTRONIC EYELET CHAINSTITCH BUTTONHOLE MACHINE

BH 9982

High speed, two thread chainstitch, electronic eyelet buttonhole machine with thread trimmers for the upper and lower thread. The programmable control box makes it easy to change from "cut after" to "cut before", to make buttonholes with or without fly bar and cross bar. Up to 9 different cycle programs can be stored in the memory. Machine is delivered complete with stand, table top and motor. This machine is suitable to sew round eyelets between 2 and 5 mm. The special parts required have to be purchased separately.

Máquina de ojales cadeneta electrónica, dos hilos con caja de control programable. Fácilmente ajustable de "corte anterior" a "corte posterior". Ojales con o sin barra levadiza y barra cruzada, más de 9 ciclos de programa diferentes pueden ser almacenados en la memoria. La máquina es entregada completa con bancada, tablero y motor. Máquina de ojales de sastrería electrónica. También apropiada para coser ojales redondo entre 2 y 5mm. Las piezas requeridas se suministran separada.

2 fädige vollelektronische Augenknopflochmaschine, umstellbar als Vorscheider und Nachschneider, mit 9 speicherbaren Programmen. Einsatzgebiete: Damen- und Herren Oberbekleidung, Jeans u.s.w. Die Maschine wird komplett mit Nähtisch und Motor geliefert. Auch lieferbar als Maschine, um runde Augenknopflöcher zwischen 2 mm und 5 mm zu nähen. Erforderliche Spezialteile müssen zusätzlich gekauft werden.

Machine électronique boutonnière à oeillet point de chaînette 2 fils avec programmation par boîte de contrôle. Modifiable facilement de «coupe avant» en «coupe après». Boutonnières avec ou sans arrêt en pointe, ou arrêt perpendiculaire, 9 cycles de programmes différents peuvent être stockés en mémoire. La machine est livrée complète avec bâti, table et moteur. Egalement compatible pour la couture d'oeillets ronds de 2 à 5 mm. Les pièces spéciales doivent être commandés séparément.

TECHNICAL SPECIFICATIONS

MACHINE SPEED
max 2000 spm

STITCH TYPE
401

NUMBER OF NEEDLES
1

STITCHES PER CYCLE
adjustable

WORK CLAMP HEIGHT
12 mm

FEED TYPE
pulse motors for accurate x-y feeding

NEEDLE TYPE
558

BUTTONHOLE SIZE
13 - 38 mm

ROUND EYELET SIZE
2, 3, 4 and 5 mm
(sewingset, knives and blocks are optional)

INDUSTRIAL SEWING MACHINES

Global BH 1000

EYELET BUTTONHOLE MACHINE



The cams of the BH 1000 are easily interchangeable; just remove and replace

Features

Semi-Automatic Lubrication System uses drip oil wicks to carry oil to the critical parts of the machine.

Oil Level Indicator warns the operator or mechanic when the machine is low on oil, preventing machine from severe damage which can be caused by running the machine without enough oil.

Revolutionary Stop Motion contributes to improved product quality by virtually eliminating sewing defects such as "double stops". The roller activation ensures one full revolution to absorb the momentum every time, prolonging the life of the machine and increasing reliability.

Pattern Cam Replacement allows rapid changes in buttonhole styles. Buttonhole size, eye style (eye, no eye) and end finishing (open end), flybar can be changed by selecting one of the cams.

SPECIFICATIONS BH 1000

| NEEDLE SYSTEM | NUMBER OF STITCHES | STITCH WIDTH | LENGTH OF BUTTONHOLE WITHOUT FLY | LENGTH OF BUTTONHOLE WITH FLY | MAX PRESSERFOOT LIFT | MAX THICKNESS OF SEWN WORK | NEEDLE THREADTRIMMER | MAX. SEWING SPEED* |
|---------------|---------------------|---|--|--|-------------------------|----------------------------|----------------------|--------------------|
| 1807-D 501 | Per inch 15 - 40 | Inch $\frac{5}{64}$ - $\frac{9}{64}$ | Inch $\frac{1}{2}$ - $1\frac{1}{2}$ | Inch $\frac{13}{32}$ - $1\frac{1}{4}$ | Inch $\frac{13}{32}$ | Inch $\frac{1}{4}$ | • | Up to 1750 spm |
| | Per 10 mm 6 - 16 | mm 2.0 - 3.5 | mm 12.5 - 40 | mm 10 - 32 | mm 10 | mm 6 | | |



17 available cams suitable for BH 1000 type

| MM | | INCHES | | MM | | MM | |
|-----------|---------------------------------|--------|---------------------|---------------------|------------------------------------|---------------------|---------------|
| 3.5 x 13* | $\frac{9}{64}$ - $\frac{1}{2}$ | 0 x 10 | 0 - $\frac{13}{32}$ | 3.5 x | min. 12.5 | 0 x | min. 12.5 |
| 3.5 x 16* | $\frac{9}{64}$ - $\frac{5}{8}$ | 0 x 13 | 0 - $\frac{1}{2}$ | | max. 40 | | max. 40 |
| 3.5 x 19* | $\frac{9}{64}$ - $\frac{3}{4}$ | 0 x 16 | 0 - $\frac{5}{8}$ | $\frac{9}{64}$ | INCHES | | INCHES |
| 3.5 x 22* | $\frac{9}{64}$ - $\frac{7}{8}$ | 0 x 19 | 0 - $\frac{3}{4}$ | | min. $\frac{1}{2}$ | min. $\frac{1}{2}$ | |
| 3.5 x 26 | $\frac{9}{64}$ - 1 | 0 x 22 | 0 - $\frac{7}{8}$ | max. $1\frac{5}{8}$ | max. $1\frac{5}{8}$ | max. $1\frac{5}{8}$ | |
| 3.5 x 29 | $\frac{9}{64}$ - $1\frac{1}{8}$ | 0 x 26 | 0 - $\frac{13}{32}$ | | *STANDARD WITH EACH BH-1000 | | |
| 3.5 x 32 | $\frac{9}{64}$ - $1\frac{1}{4}$ | 0 x 29 | 0 - $\frac{13}{32}$ | | | | |
| | | 0 x 32 | 0 - $\frac{13}{32}$ | | | | |



Global BH 1000 EYELET BUTTONHOLE MACHINE

Two thread chainstitch eyelet buttonhole machine, easily adjustable from "cut before" to "cut after" buttonholes, with or without fly bar. Suitable for tailored clothing, outerwear, vests and jeans. Supplied with 4 interchangeable cams, 2 types of knives (cut before and cut after) and 4 cutting blocks. Standard delivered with following sizes: 13, 16, 18 and 22 mm. Equipped with automatic needle thread trimmer.

Máquina de 2 hilos en cadeneta para ojales, fácilmente ajustable desde "corte anterior" a "corte posterior", con o sin barra levadiza. Adecuada para ropa hecha a medida, ropa para exteriores, chalecos y vaqueros. Se suministra con 4 levas intercambiables, 2 tipos de cuchillas (corte anterior y corte posterior) y 4 bloques de corte. El modelo estándar se entrega en las siguientes medidas : 13, 16, 18 y 22 mm. Corta hilos superior automático.

2 fädige Knopflochmaschine, umstellbar als Vorschneider und Nachschneider, mit 4 verschiedenen Kurvenscheiben, 2 Messertypen und 4 Messerblocks. Standardlängen 13, 16, 18, und 22mm Einsatzgebiete: Damen- und Herren Oberbekleidung, Jeans u.s.w. Ausgestattet mit automatischen Nadelfaden - Abschneider.

Machine boutonnière à oilet point de chaînette 2 fils, modifiable facilement de «coupe avant» en «coupe après», avec ou sans arrêt en pointe. Recommandée pour vêtement de tailleur, pardessus, veste et jeans. Livré avec 4 cames interchangeables, 2 types de couteaux (coupe avant/coupe après) et 4 blocs de coupe. Livraison standard dans les dimensions suivantes: 13, 16, 18 et 22 mm. Coupe automatique du fil d' aiguille.

TECHNICAL SPECIFICATIONS

MACHINE SPEED
max 1750 spm

BUTTONHOLE LENGTH
10 - 32 mm
cam related

FEED TYPE
intermittent cam

CLAMPLIFT
10 mm

NEEDLE TYPE
501 / 1807 D



BH 783



BT 1850-28

Global JUKI Series

BH 783 - HIGH SPEED LOCKSTITCH BUTTONHOLE MACHINE

- This machine is equipped with upper and lower thread trimming device and is suitable to sew a wide variety of materials like, shirts, pants etc. This machine has an automatic lubrication system.
- Máquina de ojales de alta velocidad. La máquina esta equipada con un mecanismo de corta-hilos superior e inferior y es apropiada para coser en una amplia variedad de tejidos como: camisas, pantalones etc. La máquina tiene un sistema automático de lubricación.
- Hochgeschwindigkeits-Wäscheknopflochautomat. Die Doppelsteppstichmaschine ist ausgestattet mit oberem und unterem Fadenabschneider und ist für eine große Palette von Materialien geeignet. Sie hat ein automatisches Schmierungssystem.
- Machine à grande vitesse pour la réalisation de boutonnières. Cette machine est équipée d'un système de lubrification automatique, et d'un mécanisme de coupe des fils supérieurs et inférieurs. Elle est prévue pour la réalisation de boutonnières sur une grande variété de vêtements, tels chemises, pantalons etc.

BT 1850 SERIES – BARTACKING MACHINES

- These machines are available in 28 or 42 stitches and are equipped with a trimming device and are very suitable to sew on jeans and workwear etc. Semi automatic lubrication. Max. sewing speed 2300 spm.
- Estas máquinas de presillas se suministran en 28 o 42 puntadas, llevan un mecanismo de corta-hilos, apto para coser jeans y prendaas de trabajo etc. Lubricación semi-automática. Velocidad máxima 2.300 p.p.m.
- Mechanische Doppelsteppstich Riegelmaschine. Diese Maschinen sind erhältlich mit 28 oder 42 Stichen. Sie ist ausgestattet mit einem Fadenabschneider. Halbautomatische Schmierung. Maximale Nähgeschwindigkeit bis 2300 Stiche pro Minute.
- La machine est livrable en 28 ou 42 points et est équipée d'un coupe de fil automatique. Recommandée pour jeans et vêtements de travail. Lubrification semi-automatique. Vitesse maxi 2300 p/m.

TECHNICAL SPECIFICATIONS

MACHINE SPEED

BH 783 – max 3600 spm
BT 1850 – max 2300 spm

OILING SYSTEM

BH 783 – fully automatic
BT 1850 – semi automatic

NEEDLE TYPE

BH 783 - 134 R
BT 1850 - 135x17

BUTTON HOLE SIZE BH 783

6,4 - 31,7 mm

BARTACK LENGTH BT 1850

1,5 - 3 mm



BS 2903

Global BS 2903 ELECTRONIC DIRECT DRIVE LOCKSTITCH BUTTON SEWER

Computer controlled high-speed lockstitch button attaching sewing machine. This machine is driven by a Ho Hsing direct drive AC servomotor for sewing medium size buttons. Equipped with automatic thread trimmer. Standard delivered with 33 stitch patterns.

Máquina electrónica de pespunte para poner botones, accionada por Ho Hsing motores AC servo directo, adecuada para coser botones medio. Equipada con corta-hilos automático. Equipada standard con 33 patrones fijos.

Diese Maschine wird angetrieben durch einem integriertem Ho Hsing Servomotor und ist geeignet für annähen von Knöpfe mit mittlerem Knopfgröße. Standard geliefert mit (fest eingegebenen) 33 Stichbildern. Ausgestattet mit automatischer Fadenabschneider.

Machine pose boutons, point noué à commande par Ho Hsing servomoteur AC et compatible pour la couture de boutons de taille moyenne. En standard 33 programmes. Equipée avec coupe-fils automatique.

TECHNICAL SPECIFICATIONS

MACHINE SPEED
max 2500 spm

FEEDING SYSTEM
By pulse motor (X-Y)

HOOK TYPE
Standard shuttle hook

NEEDLE TYPE
DP x 17

BUTTON SIZE
Ø 8 – Ø 20 mm

SEWING SIZE
X : 0,1 – 6,5 mm
Y : 0,1 – 6,5 mm

INDUSTRIAL SEWING MACHINES



BS 473

Global BS Series SINGLE THREAD CHAINSTITCH BUTTON SEWER

BS 377

- Single thread chainstitch button sewing machine. This machine is equipped with quick stitch-shape changing mechanism and with knot-tying mechanism to prevent the unraveling of stitches.
- Máquina de botones de un hilo cadeneta, frecuentamente usado para prendas y camisas de hombre. La máquina esta equipada con el sistema de cambio rapido de figura de puntada, prevención de deshilacharse y corta-hilo automático.
- Einfaden Kettenstich Knopfannähmaschine mit Fadenabschneider. Haupeinsatzgebiete sind Hemden, Blusen. Am Ende des Programms macht die Maschine Verknotungsstiche zum sicheren Halt des Knopfes.
- Machine pose boutons, point de chaînette 1 fil, fréquemment utilisé pour la pose de boutons sur vêtements masculins ou de travail. La machine est équipée en standard avec un dispositif de changement rapide de forme de boutons, coupe fil et système de nouage du fil.

BS 473

- Single thread chainstitch button sewing machine, for sewing on flat 2 and 4 button holes. Optional clamps for shank-stay-wrapped buttons and snap fasteners available. Equipped with automatic underbed thread trimmer.
- Máquina de puntada de cadeneta de un hilo para coser todo tipo de botones planos con 2 y 4 agujeros. Opcional: Pinza para coser botones de anilla y corchetes. Equipada con corta-hilos automático.
- Einfaden- Kettenstich Knopfannähautomat für 2-Loch und 4-Loch Knöpfen. Ausgestattet mit automatischem Fadenabschneider. Zusätzlich lieferbar: Stil ümwickelverrichtung und Ösenknopfklammer.
- Machine pose boutons point de chaînette à un fil, pour coudre les boutons plats à 2 ou 4 trous. Equipée avec coupe-fils automatique. Disponible en option: pince pour boutons à queue et pince pour bouton pression.

TECHNICAL SPECIFICATIONS

MACHINE SPEED
Max 1500 spm

BUTTON SIZE Ø
BS-377 : 10-28 mm
BS-473 : 9-25 mm

NEEDLE TYPE
TQ x 1

NUMBER OF STITCHES
8 - 16 - 32

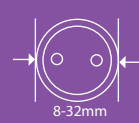
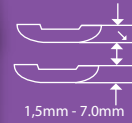
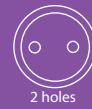

BS 377 WITH BR 10

BR 10

Global BR 10 AUTOMATIC BUTTON FEEDER

- This robot mechanism device is used to feed the buttons to the button clamp on the button sewing machine. The operator does not need to align the holes of button with increased feeding speed. The sewing machine head speed can be used up to maximum, which results in higher productivity.
- Este dispositivo de mecanismo tipo robot es para alimentar botones a la abrazadera de maquinas de botones. El operador no necesita alinear los agujeros del botón. Con el incremento de velocidad la máquina se puede usar hasta su máximo, para un productividad mas alta.
- Dieser Robotermechanismus führt die Knöpfe automatisch in die Knopfklammer. Die Knopflöcher müssen nicht extra ausgerichtet werden. Durch die verbesserte Zuführungsgeschwindigkeit kann die Nähmaschine mit Maximalgeschwindigkeit laufen und so eine bessere Produktivität garantieren.
- Ce dispositif robot est utilisé pour l'alimentation du bouton dans la pince de la machine pose bouton. L'utilisateur n'a pas besoin d'aligner les trous du bouton. La vitesse d'alimentation du bouton est améliorée, et la machine est utilisée au maximum la machine, permettant plus grande production.

BUTTON CARRIERS STANDARD WITH THE MACHINE

Configuration of button carrier

For 4-holed buttons

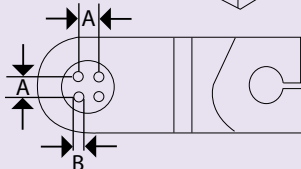
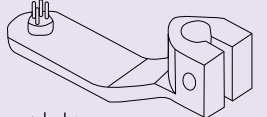

For 2-holed buttons

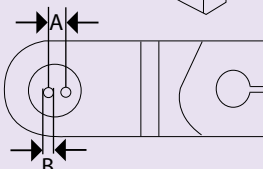
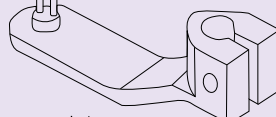

| Distance A (mm): Distance between holes in button | Distance B (mm): Diameter of set pin | Distance A (mm): Distance between holes in button | Distance B (mm): Diameter of set pin |
|---|---|---|---|
| 2.2 | 1.0 | 2.0 | 1.2 |
| 2.4 | 1.2 | 2.4 | 1.2 |
| 2.6 | 1.2 | 2.6 | 1.2 |
| 2.8 | 1.2 | 2.8 | 1.2 |
| 3.0 | 1.2 | 3.2 | 1.2 |
| 3.2 | 1.2 | 3.4 | 1.2 |
| 3.4 | 1.2 | | |

TECHNICAL SPECIFICATIONS

STITCHTYPE

for chainstitch machine

MACHINE TYPE

BS 377 or BS 473

FEEDING METHOD

Electrical/mechanical

AVAILABLE BUTTON SIZE

Width 8-32 mm

Thickness 1.5 - 7.0 mm

VOLTAGE

220 V 1-phase

50 Hz

INDUSTRIAL SEWING MACHINES

Global BT 2900 ELECTRONIC BARTACKING MACHINE

Computer controlled, high speed Bartacking machine with accurate X - Y feeding system, driven by pulse motors. Direct drive system for accuracy at stop location, resulting in precise sewing conditions. No V-belt, which reduces noise and vibrations.



Table of the standard patterns

| No. | Stitch Diagram | Number of Stitches | Sewing size (mm) | | Clamp set |
|-----|----------------|--------------------|------------------|------------|-----------|
| | | | Crosswise | Lengthwise | |
| 1 | | 42 | 16 | 2 | 1 or 2 |
| 2 | | | 10 | 2 | 1 or 2 |
| 3 | | | 16 | 2.5 | 1 or 2 |
| 4 | | | 24 | 3 | 3 |
| 5 | | 28 | 10 | 2 | 1 or 2 |
| 6 | | | 16 | 2 | 1 or 2 |
| 7 | | 36 | 10 | 2 | 1 or 2 |
| 8 | | | 16 | 2.5 | 1 or 2 |
| 9 | | 56 | 24 | 3 | 3 |
| 10 | | 64 | 24 | 3 | 3 |
| 11 | | 21 | 6 | 2.5 | 4 |
| 12 | | 28 | 6 | 2.5 | 4 |
| 13 | | 36 | 6 | 2.5 | 4 |
| 14 | | 14 | 8 | 2 | 4 |
| 15 | | 21 | 8 | 2 | 4 |
| 16 | | 28 | 8 | 2 | 4 |
| 17 | | 21 | 10 | 0 | 1 or 2 |
| 18 | | 28 | 10 | 0 | 1 or 2 |
| 19 | | | 25 | 0 | 3 |
| 20 | | 36 | 25 | 0 | 3 |
| 21 | | 41 | 25 | 0 | 3 |
| 22 | | 44 | 35 | 0 | 10 |
| 23 | | 28 | 4 | 20 | 5 |
| 24 | | 36 | 4 | 20 | 5 |
| 25 | | 42 | 4 | 20 | 5 |
| 26 | | 56 | 4 | 20 | 5 |

Table of the standard patterns

| No. | Stitch Diagram | Number of Stitches | Sewing size (mm) | | Clamp set |
|-----|----------------|--------------------|------------------|------------|-----------|
| | | | Crosswise | Lengthwise | |
| 27 | | 18 | 0 | 20 | 5 |
| 28 | | 21 | 0 | 10 | 5 |
| 29 | | | 0 | 20 | 5 |
| 30 | | 28 | 0 | 20 | 5 |
| 31 | | 52 | 10 | 7 | 7 |
| 32 | | 63 | 12 | 7 | 7 |
| 33 | | 24 | 10 | 6 | 7 |
| 34 | | 31 | 12 | 6 | 7 |
| 35 | | 48 | 7 | 10 | 8 |
| 36 | | | | | 8 |
| 37 | | 90 | 24 | 3 | 3 |
| 38 | | 28 | 8 | 2 | 1 or 2 |
| 39 | | 28 | ø12 | | 6 |
| 40 | | 48 | | | 6 |
| 41 | | 29 | 2.5 | 20 | 5 |
| 42 | | 113 | 19 | 2,6 | 3 |
| 43 | | 137 | 20 | 3,8 | 3 |
| 44 | | 91 | ø8 | | 9 |
| 45 | | 99 | | | 9 |
| 46 | | 148 | | | 9 |
| 47 | | 164 | | | 9 |



BT 2900 H



Global BT 2900 Series ELECTRONIC BARTACKING MACHINE

BT 2900

- Computer controlled, high speed bartacking machine. This machine is driven by a direct drive Ho Hsing AC servomotor and is suitable to sew light/medium materials. This machine has a multi-axis controller from Ho Hsing; reliable, effective and economical. Machine standard delivered with 47 stitch patterns. The clamp set supplied with the machine (1) is suitable to sew 15 stitch patterns.
- Máquina de alta velocidad controlada por computadora. Esta máquina está impulsada por un motor Ho Hsing AC servomotor tipo 'direct drive' y adecuada para trabajos finos y medio finos. Esta máquina está equipada con una controladora multi-axis de Ho Hsing; seguro, eficaz y económico. Viene estandar con 47 patrones. El conjunto de prensatelas suministrado con la máquina (1) es adecuado para 15 patrones de costura.
- Computer gesteuerte Hochgeschwindigkeits-Riegelmaschine. Diese Maschine wird angetrieben von einem HO HSING AC-Servomotor und ist geeignet für leichte und mittelschwere Materialien. Die Maschine verfügt über eine Steuerung von Ho Hsing und arbeitet zuverlässig, effektiv und wirtschaftlich. Die Maschine wird mit 47 Stichbildern geliefert. Das Klammer-Set, das mit der Maschine geliefert wird (1), ist geeignet für 15 Stichmuster.
- Machine à commande électronique. Commande par moteur servo Ho Hsing AC et compatible pour la couture de matières d'épaisseurs légères à moyennes. Machine multi-axes à commande électronique Ho Hsing, fiable, efficace et économique. La machine en standard est livrée avec 47 motifs. Le jeu de pinces livré avec la machine (1) est compatible pour coudre 15 programmes de points.

BT 2900 H

- Same as above, but suitable for medium/heavy material. The clamp set supplied with the machine (3) is suitable to sew 24 stitch patterns.
- Las mismas características como arriba, pero adecuada para trabajos medios a pesados. El conjunto de prensatelas suministrado con la máquina (3) es adecuado para 24 patrones de costura.
- baugleich mit BT 2900, jedoch geeignet für mittelschwere und schwere Materialien. Das Klammer-Set, das mit der Maschine geliefert wird (3), ist geeignet für 24 Stichmuster.
- Identique au modèle ci dessus pour matières d'épaisseurs moyennes à lourdes. Le jeu de pinces livré avec la machine (3) est compatible pour coudre 24 programmes de points.

Clamp set #1

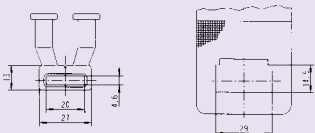

Clamp set #3

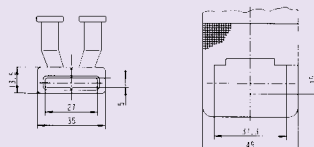

TECHNICAL SPECIFICATIONS

MACHINE SPEED
max 2700 spm

FEEDING SYSTEM
By pulse motor (X-Y)

HOOK TYPE
Standard shuttle hook

STITCH LENGTH
max 10 mm

PRESSER FOOT LIFT
max 17 mm

CLAMP LIFT
max 13 mm

NEEDLE TYPE
134R
135x17 (for H-type)



BT 11020 RP-TB



BT 13060 H-TB

Global BT 13060 H-TB PATTERNSEWER

Extra heavy duty programmable pattern sewer with large shuttle hook and bobbin capacity. This machine is equipped with automatic thread burners to trim upper and lower thread. An air cooling device is available as an option. This machine is suitable to sew extra heavy materials, such as safety belts, flight cases, cargo straps and luggage. Pattern input by USB. The machine can easily be converted into a rope sewing machine (Global BT 11020 RP-TB) by changing the clamps (optional). Complete with table top, stand and motor.

Máquina de coser patrones programable para trabajos extremadamente pesados con garfio y bobina grande de tipo 'barrel'. Equipada con cortar el hilo inferior y superior. Enfriamiento de aguja está Disponible como opción. Esta máquina es apropiado para coser materiales extra pesados, como cinturones de seguridad, maletines de vuelo, correas de carga y bolsas de equipaje. Entrada del patrón por USB. Esta máquina se puede convertir fácilmente en una máquina de coser cuerda (Global BT 11020 RP-TB). Viene completa con tablero, estante y motor.

Extra schwerer programmierbarer Riegelautomat mit extra großem Greifer und Spule. Die Maschine ist mit einem automatischen Brenner für Ober- und Unterfaden ausgestattet. Luftkühlung-Vorrichtung ist als Option erhältlich. Die Maschine ist einsetzbar für extra schwere Materialien, wie Sicherheitsgurte und Spanngurte. Freiprogrammierbar. Die Maschine ist, durch austauschen der Spannplatten (optionales Zubehör), leicht umzubauen um Seilenden zu verriegeln (wie Global BT 11020 RP-TB). Komplett mit tischplatte Gestell und Motor.

Machine très lourde pour couture automatique programmable avec navette barrel de grande capacité. La machine est équipée d'un coupe fil automatique par brûlages des fils supérieurs et inférieurs. Dispositif de refroidissement par air livrable en option. Cette machine est recommandée pour la couture sur des articles très lourd, comme les ceintures de sécurité, flight case, sangles et bagages. Dessin mémorisé sur clef USB. La machine est facile à transformer en machine pour couture de point d'arrêt sur cordes (Global BT 11020 RP-TB), en échangeant les plaques de serrage (option). Complète avec table, bâti et moteur.

Global BT 11020 RP-TB ROPE SEWING MACHINE

Extra heavy duty computerized rope sewing machine with large shuttle hook and bobbin capacity, to form reinforced stitched loops (sewn eyes). This machine is equipped with automatic thread burners to trim upper and lower thread. An aircooling device is available as an option. This machine is suitable for bar tacking climbing ropes, safety ropes, sterling ropes, cord, yacht ropes, synthetic fiber mooring rope, etc. The machine can easily be converted into a patternsewer (Global BT 13060 H-TB) by changing the clamps (optional).

Máquina de coser cuerda / cabos y presillas extra pesados computerizado con garfio y bobina grande de tipo 'barrel', para formar puntadas de reforzamiento en bucles a cuerdas dinámicas y estáticas. Equipada con cortar el hilo inferior y superior. Enfriamiento de aguja está Disponible como opción. La máquina esta equipada para coser cuerdas de escalada, cuerdas de seguridad, cuerdas de ley, cables, cuerdas de yate, cuerda de amarre de fibra sintética, cuerdas trenzadas etc. Esta máquina se puede convertir fácilmente en una máquina de coser patrones (Global BT 13060 H-TB). Viene completa con tablero, estante y motor .

Extra schwerer programmierbarer Riegelautomat für Seilendverriegelung und mit extra großem Greifer und Spule. Die Maschine ist mit einem automatischen Brenner für Ober- und Unterfaden ausgestattet. Luftkühlung-Vorrichtung ist als Option erhältlich. Diese Maschine ist ausgestattet mit Klammern zum Seile riegneln, Sicherheitsseil etc. Die Maschine ist, durch austauschen der Spannplatten (optionales Zubehör), leicht umzubauen zum Riegelautomat (wie Global BT 13060 H-TB). Komplett mit Tischplatte, Gestell und Motor.

Machine très lourde programmable pour couture de point d'arrêt sur cordes, avec navette barrel de grande capacité, permet de réaliser un point de renfort en forme de boucle sur cordages dynamiques ou statiques. La machine est équipée d'un coupe fil automatique par brûlages des fils supérieurs et inférieurs. Dispositif de refroidissement par air livrable en option. Cette machine est recommandée pour le point d'arrêt de corde d'alpinisme, cordages de sécurité, cordes sterling, cordes, cordages nautiques, cordes d'amarage, cordes tressées. La machine est facile à transformer en machine pour couture automatique (Global BT 13060 H-TB), en échangeant les plaques de serrage (option). Complète avec table, bâti et moteur.

TECHNICAL SPECIFICATIONS

MACHINE SPEED

BT 13060 H-TB: max 800 spm
BT 11020 RP-TB: max 200-400 spm
(speed depends on rope diameter)

FEEDING SYSTEM

By pulse motor (X-Y)

PRESSER FOOT LIFT

BT 13060 H-TB: max 18 mm
BT 11020 RP-TB: n.a.

CLAMP LIFT

BT 13060 H-TB: max 20 mm
BT 11020 RP-TB: n.a.

NEEDLE TYPE

DYx3

SEWING RANGE

BT 13060 H-TB: 130 x 60 mm
BT 11020 RP-TB: 110 x 20 mm

MAXIMUM ROPE DIAMETER

12 mm



Global BT 500200 H-TB ELECTRONIC HEAVY DUTY PATTERN SEWING MACHINE

Extra heavy duty programmable pattern sewer with large shuttle hook and bobbin capacity. This machine is also equipped with automatic thread burners to trim upper and lower thread. An air cooling device is available as an option. This machine is suitable to sew extra heavy materials, such as safety belts, flight cases, cargo straps, luggage and shoesoles. Pattern input by USB. Max sewing size 500x200 mm. Complete with table top, stand and motor.

Máquina de coser patrones programable para trabajos extremadamente pesados con garfio y bobina grande de tipo 'barrel'. Equipada con cortar el hilo inferior y superior. Enfriamiento de aguja está disponible como opción. Esta máquina es apropiado para coser materiales extra pesados, como cinturones de seguridad, maletines de vuelo, correas de carga y bolsas de equipaje. Entrada del patrón por USB. Máximo de coser 500x200 mm. Viene completa con tablero, estante y motor.

Extra schwerer programmierbarer Riegelautomat mit extra großem Greifer und Spule. Die Maschine ist mit einem automatischen Brenner für Ober- und Unterfaden ausgestattet. Luftkühlung-Vorrichtung ist als Option erhältlich. Die Maschine ist einsetzbar für extra schwere Materialien, wie Sicherheitsgurte und Spanngurte. Freiprogrammierbar. Max. Riegelgröße 500x200 mm. Komplett mit Tischplatte, Gestell und Motor.

Machine très lourde pour couture automatique programmable avec navette barrel de grande capacité. La machine est équipée d'un coupe fil automatique par brûlages des fils supérieurs et inférieurs. Dispositif de refroidissement par air livrable en option. Cette machine est recommandée pour la couture sur des articles très lourd, comme les ceintures de sécurité, flight case, sangles et bagages. Dessin mémorisé sur clef USB. Champ maximum de couture de 500x200 mm. Complète avec table, bâti et moteur.

TECHNICAL SPECIFICATIONS

MACHINE SPEED
max 800 spm

FEEDING SYSTEM
By pulse motor (X-Y)

HOOK TYPE
Large shuttle hook

STITCH LENGTH
max 10 mm

PRESSER FOOT LIFT
max 18 mm

CLAMP LIFT
Up to 20 mm (pneumatic)

NEEDLE TYPE
DY X 3

SEWING RANGE
500 x 200 mm

POWER SOURCE
240 v– 1 phase 50-60 Hz
direct drive AC servo motor



Global BT 5040 ELECTRONIC PATTERN / LABELLING MACHINE

This machine is driven by a direct drive AC servo motor and is suitable to sew medium / heavy materials. Pattern programmable on control panel.

Máquina accionada por un motor AC servo directo, adecuada para coser materiales medios y pesados. Patrones programable en el panel de control.

Diese Maschine wird angetrieben durch einem integriertem AC-Servomotor und ist geeignet für mittlere und schwere materialen. Stichbildern programmierbar auf Kontrollbereich.

Machine à commande par moteur servo AC et compatible pour la couture de matières mi-lourde à lourdes. Programmes programmable sur le panneau de commande.

TECHNICAL SPECIFICATIONS

MACHINE SPEED
max 2400 spm

FEEDING SYSTEM
By pulse motor (X-Y)

HOOK TYPE
Standard shuttle hook

STITCH LENGTH
max 10 mm

PRESSER FOOT LIFT
max 16 mm

CLAMP LIFT
max 20 mm (pneumatic)

NEEDLE TYPE
DP x 17

SEWING RANGE
50 x 40 mm

POWER SOURCE
240 v - 1 phase
50 - 60 Hz direct drive
AC servo motor

MADE BY
STROBEL
GERMANY



BM 345 SERIES

Global BM 345 Series

HIGH QUALITY BLINDSTITCH MACHINES

BM 345

High speed versatile blindstitch machine for hemming ladies, men's outerwear, curtains and many other materials. Machine is equipped with skip stitch mechanism.

Máquina puntada invisible, de alta velocidad para ropa exterior de mujer y hombre, cortinas y muchas otras materiales. La máquina viene equipada con el mecanismo de salta de puntada.

Schnelle und vielseitige Blindstichmaschine für Damen- und Herren-Oberbekleidung, Vorhänge und andere Materialien. Die Maschine ist mit schaltbarer Intervall-Einrichtung.

Machine point invisible pour ourlet à grande vitesse d'articles féminins ou masculins, rideaux et articles divers. La machine est équipée d'un dispositif de points sautés.

BM 345 HS

Same as BM 345, but prepared for Ho Hsing mini servo motor, on the back- side of the machine head.

Las mismas características que la BM 345, pero preparada para el mini motor servo Ho Hsing, detras la cabeza de la máquina.

Baugleich mit BM 345, aber vorbereitet für Anbau eines Ho Hsing mini Servo Motor, an der Rückseite des Oberteils

Identique à la BM 345, mais préparée pour le mini servo moteur Ho Hsing, disposé sur l'arrière de la machine.

TECHNICAL SPECIFICATIONS

MACHINE SPEED
max 2200 spm

STITCH LENGTH
min 5 mm
max 8 mm

NEEDLE TYPE
1669 E/EO
Nm 60 – Nm 110

SKIP STITCH
1:1 / 2:1

INDUSTRIAL SEWING MACHINES



Global BM 360 BLINDSTITCH MACHINE

High speed blindstitch machine for hemming ladies and men's outerwear. Machine is equipped with skip stitch mechanism.

Máquina de alta velocidad, puntada invisible para hacer dobladillos en ropa de exterior para dama y caballero. La máquina está equipada con mecanismo de salto de puntada.

Hochleistungs Blindstichmaschine. Die Maschine ist mit Intervall ausgestattet.
Anwendungsgebiete: Produktion im Bereich Damen- und Herren Oberbekleidung.

Machine point invisible rapide pour ourlage d'articles féminins ou masculins. La machine est équipée d'un dispositif de points sautés.

TECHNICAL SPECIFICATIONS

MACHINE SPEED
max 2500 spm

STITCH TYPE
103

NUMBER OF NEEDLES
1

STITCH LENGTH
3 - 8 mm

SKIP STITCH
1:1 - 2:1

NEEDLE TYPE
2140 TP



**PLUNGER
ADJUSTMENT**



BM 361-31

Global BM 361-31 **LIGHT MATERIAL BLINDSTITCH MACHINE**

High speed blindstitch machine with narrow slotted needle plate for extremely light fabric as silk, lining or similar material. Machine is equipped with skip stitch mechanism.

Máquina de puntada invisible con placa de aguja estrecha para materiales sumamente finas como, seda etc. o materiales similares. Equipada con el sistema de salta de puntada.

Hochgeschwindigkeits- Blindstich Maschine mit einer spezial Stichplatte für äußerst leichtes Material, wie z.B. Seide, Futter, oder ähnliches. Maschine ist mit einem Intervall Stich ausgestattet.

Machine point invisible rapide avec plaque aiguille étroite pour matière très légère comme la soie, doublure ou tissu similaire. La machine est équipée avec un mécanisme de points sautés.

TECHNICAL SPECIFICATIONS

MACHINE SPEED
max 3000 spm

STITCH LENGTH
max 8 mm

PRESSERFOOT LIFT
max 9 mm

SKIP STITCH
1:1 - 2:1

NEEDLE TYPE
251 EU

INDUSTRIAL SEWING MACHINES

Global BM 9000 Series

VARIOUS BLINDSTITCH MACHINES

FOR FELLING, HEMMING AND SIMILAR OPERATIONS.



Global® BM 9280 Blindstitch machine

With this high speed blindstitch machine the waistband linings are attached on european-style trousers (blindstitch seam lies on top of the waistband seam). Due to the spring-loaded presser foot, this machine overcomes the change of thickness free of marks (p.e. at cross seams, pocket bags).



Global® BM 9260-1 Belt loop machine

The fabric is first cut to size by two knives, then passes through a folder and sewn by one thread blindstitch to produce a perfect 10 mm double belt loop, suited to classic men's and women's wear.

non skip

1:1



One thread belt loop



Global® BM 9352 Double plunger machine

For medium to heavy materials with two spring-loaded plungers. When sewing over cross seams, automatically springing down so that the needle pierces the upper cloth layer only. The two presser feet shoes act like a scanner and are adjustable to the thickness of the fabric.

SPECIFICATIONS

| MODEL | NUMBER OF NEEDLES | Max. stitch length mm | Materials | | NEEDLE SYSTEM | NUMBER OF THREADS | PRESSER FOOT LIFT (MM) | Hemming | Belt loop system | MAX. SEWING SPEED |
|-----------|-------------------|-----------------------|-----------|---|---------------|-------------------|------------------------|---------|------------------|-------------------|
| | | | L | M | | | | | | |
| BM 9260-1 | 1 | 8 | – | • | 2140 TP | 1 | 12 | – | • | 2000 |
| BM 9280 | 1 | 8 | – | • | 2140 TP | 1 | 12 | • | – | 2000 |
| BM 9352 | 1 | 8 | – | • | 2140 TP | 1 | 12 | • | – | 2200 |



BM 9260-1



BM 9280



BM 9352

Global BM 9000 Series

VARIOUS BLINDSTITCH MACHINES

BM 9260-1

- High speed, single thread, blindstitch beltloop sewing machine. Fabric is cut to required width, then folded and sewn into 10 mm beltloops. No skip stitch mechanism.
- Máquina de puntada invisible de una aguja y un hilo para coser pasadores de cintura. El tejido es cortado a la anchura requerida y los pasadores doblados y cosidos a 10 mm de anchura. Sin saltador de puntada.
- Einfaden Blindstich - Gürtelschlaufen-Maschine. Der Stoff wird in der gewünschte Breite geschnitten, gefaltet und zu 10 mm breiten Gürtelschlaufen genäht. Die Maschine hat keine Intervall-Einrichtung.
- Machine point invisible une aiguille, 1 fil à grande vitesse pour réalisation de passants. Les tissus est coupé à largeur requise, ensuite remplié et cousu en passants de largeur 10 mm. Pas de dispositif de point sauté.

BM 9280

- Single thread blindstitch machine for blind hemming of the waistband.
- Máquina de puntada invisible, un hilo para hilvanar el forro de la pretina del pantalón.
- Einfaden - Hosenbundfutter - Staffiermaschine.
- Machine point invisible un fil pour glaçage des ceintures.

BM 9352

- High speed blindstitch machine equipped with independant adjustable plungers for sewing over cross seams on medium / heavy materials.
- Máquina de puntada invisible de alta velocidad com doble leva, ajustable independientemente, para coser en materiales con costuras trasversales. Para materiales medios y pesados.
- Hochgeschwindigkeits, Blindstichmaschine mit unabhängig von einander einstellbaren Taucher, geeignet für kreuzende Säume an mittelschweren und schweren Materialien.
- Machine point invisible rapide, équipée avec des plongeurs indépendants pour le passage de couture transversal sur des matières moyennes à lourdes.

TECHNICAL SPECIFICATIONS

MACHINE SPEED
max 2000 spm

STITCH LENGTH
min. 3 mm
max. 8 mm

NEEDLE TYPE
2140 TP / LW x 6T

SKIP STITCH
1:1 - 2:1



Global UP 550-AUT SINGLE NEEDLE GATHERING MACHINE

Programmable single needle, walking foot lockstitch machine for gathering leather or similar materials. This machine attaches reinforcement tape and gathers the material in one operation and with the special differential mechanism, it is possible to gather in steps of 5%. This machine is specially designed for the production of upholstery used in the furniture and car seats industry.

Máquina plana, 1-aguja, pespunte, triple avance, programable para fruncir cuero o materiales similares. La máquina agrega cinta de refuerza y frunce el material en una operación y con un mecanismo diferencial especial, es posible de fruncir en pasos de 5%. La máquina esta diseñada especialmente para la producción de tapicería empleado en la industria de muebles y asientos de coches.

Programmierbare Einnadel Dreifachtransportmaschine zum Kräuseln von Leder und ähnlichen Materialien. Die Maschine fügt ein Band an und kräuselt in einem Arbeitsgang und mit dem speziellen Differentialmechanismus ist es möglich in Schritten von 5% zu kräuseln. Die Maschine wurde speziell für die Möbel- und Autositzindustrie entwickelt.

Machine une aiguille programmable, point noué triple entraînement pour fronçage sur cuir ou matériaux similaires. Cette machine pose une lacette de renfort et fronce la matière en une opération grâce à son dispositif différentiel, le fronçage est modifiable par pas de 5%. La machine est recommandée pour la fabrication de sièges utilisé dans l'ameublement ou la production automobile.

TECHNICAL SPECIFICATIONS

MACHINE SPEED
max 2000 spm

STITCH LENGTH
max 9 mm

HOOK
Large horizontal hook

PRESSER FOOT LIFT
max 16 mm

INNER PRESSER FOOT ALTERNATION
1-7 mm

NEEDLE TYPE
DPx17



Global UP 1515 VF-AUT HIGH SPEED WALKING FOOT MACHINES

High speed single needle, flatbed, walking foot machine with pneumatic presser foot lifter, pneumatic back tack, electric thread trimmer and alternating foot stroke adjustment by dial with automatic speed limitation. This machine is specially designed for the production of upholstery used in the furniture and car seats industry. Machine is equipped with side knife next to the presser foot for trimming materials like leather, PU, vinyl. The machine is standard supplied with a gaugeset, distance between needle and knife of 1,5 mm, which is unique in the car seats industry. A gaugeset which is suitable for the furniture industry, distance between needle and knife of 5 mm, is optional available.

Máquina plana, triple avance de alta velocidad con alza-prensateles neumáticas, remate neumático, corta-hilos eléctricos y ajuste de recorrido de la pata alterno por dial con limitación de velocidad automático. Esta máquina está diseñado especialmente para la industria de tapicería para muebles y asientos de coches. La máquina está equipada con un cuchillo de recorte lateral junto a la prensateles para recortar materiales como cuero, PU, vinilo etc. La máquina es suministrado con un conjunto con distancia entre aguja y cuchillo de 1,5 mm., cual es único para la industria de asientos de coche. Un conjunto de 5 mm. entre aguja y cuchillo adecuado para la industria de muebles es disponible opcionalmente.

Hochgeschwindigkeits Einnadel Dreifachtransport Flachbettmaschine mit pneumatischer Fusslüftung, pneumatischer Verriegelung und Schnellhubverstellung mit automatischer Geschwindigkeitsreduzierung. Kantenschneider neben dem Presserfuss um Materialien wie Leder, PU und Vinyl zu schneiden. Standard Schneideabstand beträgt 1,5 mm was in der Autositzbranche einzigartig ist. Ein Schneideabstand von 5mm, passend für die Möbelindustrie ist optional erhältlich.

Machine rapide une aiguille, plate, triple entraînement avec commande pneumatique de relevage du pied, point d'arrêts à commande pneumatique, coupe fil électrique, et réglage de l'élévation du pied par bouton avec limitation automatique de la vitesse. Cette machine est spécialement recommandée pour l'ameublement et les sièges automobiles. La machine est équipée d'un couteau raseur à proximité du pied presseur pour la coupe de matière comme le cuir, PU, vinyle. En standard la machine est équipée d'un jeu de pièces avec une distance de 1,5 mm entre l'aiguille et le couteau valeur pour la production de sièges automobiles. Un écartement de 5 mm entre l'aiguille et le couteau est disponible en option.

TECHNICAL SPECIFICATIONS

MACHINE SPEED
max 2500 spm

STITCH LENGTH
max 5 mm

PRESSER FOOT LIFT
max 16 mm

INNER PRESSER FOOT ALTERNATION
1-7 mm

NEEDLE TYPE
DPx17



Global UP 1516 P-ZIP

TWO NEEDLE ZIPPER ATTACHING SEWING MACHINE WITH PULLER

Double needle walking foot machine with a 9 mm stitch length and alternating foot stroke adjustment by dial. The machine is equipped with large vertical axis hooks, a zipper attaching device and puller with groove for perfect guidance of the zipper. Needle distance is 9,5 mm.

Máquina de 2-agujas, triple avance, largo de puntada hasta 9mm. y ajuste del recorrido de la pata por dial. La máquina esta equipada con ganchos grandes sobre ejes verticales. La máquina lleva un dispositivo para colocar cremalleras y puller con una ranura para guiar la cremallera. Distancia de agujas 9,5 mm.

Zweinadel Dreifachtransportmaschine mit 9mm Stichlänge und Schnellhubverstellung. XXL Greifer. Die Maschine hat einen Reissverschluss Annäh Mechanismus und einen Puller mit einer Rille um den Reissverschluss perfekt zu führen. Nadelabstand: 9,5mm.

Machine triple entraînement deux aiguilles avec longueur de point de 9 mm et élévation du pied entraîneur réglable par bouton. La machine est équipée de crochets de grandes capacités sur axe vertical. Livrée avec un guide pose fermeture et un puller avec rainure pour un guidage parfait de la fermeture. Écartement des aiguilles de 9,5 mm.

TECHNICAL SPECIFICATIONS

MACHINE SPEED
max 2300 spm

STITCH LENGTH
max 9 mm

PRESSER FOOT LIFT
max 16 mm

INNER PRESSER FOOT ALTERNATION
1-7 mm

NEEDLE TYPE
DPx17



Global LP 1646-XLH HIGH SPEED WALKING FOOT POSTBED MACHINE

Double needle walking foot postbed machine, equipped with an extra large rotating hook with a bobbin diameter of 37 mm. This machine is suitable to work with heavy threads on materials like leather, PE, etc. This machine is specially designed for the production of upholstery used in the furniture industry. The machine is standard supplied with pneumatic center guide and compensating inner presser foot. Standard needle gauge 14 mm.

Máquina poste, 2-agujas, triple avance equipada con gancho extra grande, bobina de 37 mm. Esta máquina es apropiada para trabajar con hilos muy gruesos en materiales como cuero, PE, etc. La Máquina es especialmente diseñada para la producción de tapicería usado en la industria de muebles. La máquina se suministra estándar con una guía central neumático y pata interior ajustable. Estándar distancia de agujas 14 mm.

Zweinadel Dreifachtransport Säulenmaschine mit 2 XXL Greifern mit einem Spulendurchmesser von 37mm. Die Maschine eignet sich zum nähen von extrem dicken Fäden auf Materialien wie Leder PE usw. Die Maschine wurde entwickelt um Polster für die Möbelproduktion zu nähen. Die Maschine hat eine pneumatische Mittelführung und einen inneren Ausgleichsfuss. Standard Nadelabstand: 14mm.

Machine pilier rapide 2 aiguilles triple entraînement, avec crochets de grandes capacités avec des canettes de 37 mm de diamètre. La machine est recommandée avec du fil de forte épaisseur sur des matières comme le cuir, PE etc. Cette machine est spécialement recommandée pour l'ameublement. La machine est équipée en standard d'un guide central à commande pneumatique et d'un pied entraîneur compensé. L'écartement standard est de 14 mm.

TECHNICAL SPECIFICATIONS

MACHINE SPEED
max 2000 spm

STITCH LENGTH
max 12 mm

PRESSER FOOT LIFT
max 16 mm

INNER PRESSER FOOT ALTERNATION
1-7 mm

NEEDLE TYPE
DDx1

DOUBLE NEEDLE TYPE
Optional gauges:
8-10-12 mm



Global UP 1646 OS ORNAMENTAL STITCHING POSTBED MACHINE

Programmable ornamental stitching double needle postbed machine with large hooks and presser foot lift, which can carry out functional and decorative seams on shoes, suitcases, and bags. This machine is delivered with 16 single and 17 double-needle decorative stitch patterns, to sew 33 different patterns. Standard with pneumatic center guide and needle distance 8 mm.

Máquina de poste de puntada decorativa de 2 agujas con arrastre por aguja, carretilla y peine giratorio equipada con ganchos grandes y alza-prensatejas automática. Tanto para trabajos funcionales como para coser puntadas decorativas en calzado, carteras y bolsos y incluye con 16 puntadas decorativas para 1 aguja y 17 puntadas para 2 agujas.

Viene estandar con guía central neumático y distancia entre agujas disponibles 8 mm.

Zweinadel Säulemaschine mit grossem Greifern und Presserfusslüftung. Die Maschine ist für dekorative Nähte an Schuhen, Koffern und Taschen und sie ist ausgestattet mit 16 Einnadel- und 17 Zweinadel-Motiven. Standard mit pneumatischer Mittelführung und Nadelabstand 8 mm.

Machine pilier 2 aiguilles à points décoratifs programmables avec crochets grandes capacités et relevage de pied automatique. La machine permet de réaliser des points utilitaires et décoratifs sur les chaussures, bagages, sacs et est livrée avec 16 points pour une aiguille et 17 points pour deux aiguilles. En standard avec guide centrale pneumatique et écartement d'aiguille entre 8 mm.

16 single and 17 double-needle decorative stitch patterns

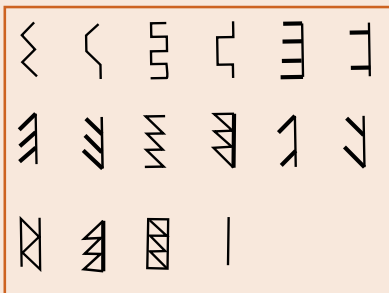

Single-needle patterns

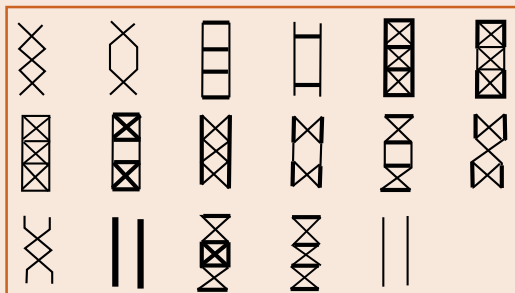

Double-needle patterns

TECHNICAL SPECIFICATIONS

MACHINE SPEED
max 250 spm

HOOK
large hook

NEEDLE TYPE
DPx17

NUMBERS OF PATTERNS
33



Global LP 2974 OS ORNAMENTAL STITCHING POSTBED MACHINE

LP 2974 OS

- New programmable ornamental stitching double needle postbed machine with large hooks, automatic thread trimmer, automatic back tacking and presser foot lift, which can carry out functional and decorative seams on shoes, suitcases, and bags. This machine is delivered with 16, single- and double-needle decorative stitch patterns, to sew 32 different patterns, and further 16 freely programmable decorative stitch programs in addition (on special request). Needle distance 3,2 mm.
- Nueva máquina de poste de puntada decorativa de 2 agujas con arrastre por aguja, carretilla y peine giratorio equipada con ganchos grandes. La máquina viene con corta-hilos, remate y alza-prensateles automática. Tanto para trabajos funcionales como para coser puntadas decorativas en calzado, carteras y bolsos y incluye con 16 puntadas decorativas para 1 aguja y 16 puntadas para 2 agujas y más 16 puntadas libre programables adicionales para 1 aguja y 2 agujas (como petición especial). Distancia entre agujas disponibles 3,2 mm.
- Neue Zweinadel Säulemaschine mit Radtransport und oben angetriebenem Rollfuß. Ausgestattet mit grossem Greifer, Fadenabschneider, manuelle und automatischer Verriegelung und Presserfußlüftung. Die Maschine ist für dekorative Nähte an Schuhen, Koffern und Taschen, sie ist ausgestattet mit 16 Einnadel- und 16 Zweinadel-Motiven. Zusatz-Muster können im Werk programmiert werden. Nadelabstand 3,2 mm.
- Nouvelle machine pilier 2 aiguilles à points décoratifs programmables, pied à roulettes et crochets grandes capacités. La machine est équipée d'un coupe fil automatique, point d'arrêts et relevage de pied automatique. La machine permet de réaliser des points utilitaires et décoratifs sur les chaussures, bagages, sacs et est livrée avec 16 points pour une aiguille et 16 points pour deux aiguilles, programme librement programmable possible (sur demande). Écartement d'aiguille entre 3,2 mm.

LP 2974 OS-1

- New version programmable ornamental stitching double needle postbed machine with large hooks, automatic thread trimmer, automatic back tacking and presser foot lift, which can carry out functional and decorative seams on shoes, suitcases, and bags. This machine is delivered with 16, single- and double-needle decorative stitch patterns, to sew 32 different patterns. Custom made patterns on request. Needle distance 3,2 mm.
- Máquina de poste, 2 agujas de puntada decorativa programable con ganchos grande, corta-hilos, remate y alza-prensateles automáticas. Para trabajos decorativos en calzado, maletas y bolsos. La máquina se entrega con 16 patrones en 1 aguja y 2 agujas teniendo así 32 patrones distintos. A petición se entregar con patrones a medida. Distancia de agujas 3,2mm.
- Neue version der programmierbaren 2 Nadel Zierstich - Säulenmaschine (drehende Nadelstange) mit grossen Greifern, Fadenabschneider Verriegelung und Fusslüftung. Für funktionelle und Zierstiche an Schuhen, Koffern und Taschen. Die Maschine wird mit 32 Programmen geliefert, davon 16 2-Nadelprogramme und 16 1-Nadelprogramme. Auf Anfrage können wir auch Programme nach Wunsch erstellen. Nadelabstand: 3,2 mm
- Nouvelle version de machine pilier 2 aiguilles à couture ornemental avec crochets de grandes capacités. Coupe fil, points d'arrêts et relevage du pied automatiques. Permet d'effectuer des coutures fonctionnelles et décoratives sur des chaussures, des valises et des sacs. Cette machine est livrée avec 16 motifs de points décoratifs simple et double-aiguille, pour coudre 32 modèles différents. Motif personnel réalisable sur demande. Écartement des aiguilles de 3,2 mm.

TECHNICAL SPECIFICATIONS

MACHINE SPEED
max 800 spm

OILING SYSTEM
fully automatic

FEED TYPE
top driven roller and wheel feed.

STITCH LENGTH
max 4 mm



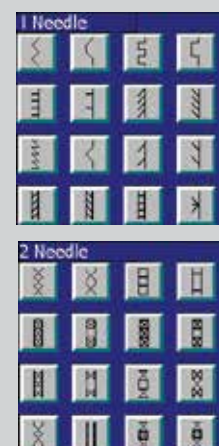







NEEDLE TYPE
134-35 LR









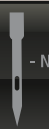
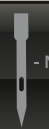
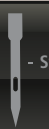

Global LP 2970 Series

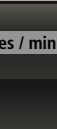

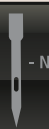
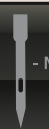
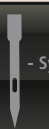

SINGLE OR DOUBLE NEEDLE POST BED MACHINES

Single and double needle postbed machines for the shoe industry. These unique machines are equipped with automatic or manual back tack on the lower and upper feed as well as on the needle feed. These machines are easy to maintain and very flexible to operate.

| |  |  |  |  |  |  |  |  |  |  |
|--------|---|---|---|---|---|---|---|---|---|---|
| | | | | | | | (mm) | | | |
| | | | | | | | max. | | | |
| LP2971 | • | | • | • | | • | 12 | • | • | • |
| LP2974 | | • | • | | • | • | 12 | • | • | • |

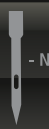
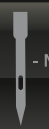
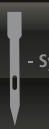
| |  | Material |  - Nm |  - Nm |  - System |  |  | Stitches / min. |  mm |  mm |
|---------|---|-----------------|--|--|--|---|---|------------------------|--|--|
| | | | | | | (mm) | (mm) | (mm ⁻¹) | (mm) | (mm) |
| | | | | Standard | | max. | max. | | | |
| LP 2971 | | | | | | | | | | |
| E1 | L | 70 - 80 | 80 | 134 LR | 1,4 | 4 | 3000 | 0,6 | 35 | |
| E2 | M | 90 - 110 | 90 | 134 LR | 1,8 | 5 | 2500 | 0,6 | 35 | |
| E3 | H | 120 - 160 | 120 | 134 LR | 2,4 | 7 | 2000 | 1,2 | 35 | |
| E17 | M | 90 - 110 | 90 | 134 LR | 1,8 | 5 | 2500 | 1,2 | 25 | |
| E19 | M | 90 - 110 | 90 | 134 LR | 1,8 | 5 | 2500 | 0,6 | 25 | |
| E34 | L | 70 - 80 | 80 | 134 LR | 1,4 | 4 | 3000 | - | 35 | |
| E35 | M | 90 - 110 | 90 | 134 LR | 1,8 | 5 | 2500 | - | 35 | |

| |  | Material |  - Nm |  - Nm |  - System |  |  | Stitches / min. |  mm |  mm |
|---------------------|---|-----------------|--|--|--|---|---|------------------------|--|--|
| | | | | | | (mm) | (mm) | (mm) | (mm ⁻¹) | (mm) |
| | | | | Standard | | Standard | max. | max. | | |
| LP 2974 | | | | | | | | | | |
| WITHOUT NEEDLE FEED | | | | | | | | | | |
| E55/1,6-2,0 | M | 90 - 110 | 90 | 134 KKLR | 1,6 - 2,0 | 2,0 | 5 | 2500 | 0,6 | 35 |
| E56/2,0-2,4 | M | 90 - 110 | 90 | 134 KKLR | 2,0 - 2,4 | 2,0 | 5 | 2500 | 0,6 | 35 |
| E57/2,0-2,4 | H | 120 - 140 | 120 | 134 KKLR | 2,0 - 2,4 | 2,3 | 7 | 2500 | 0,6 | 35 |

| |  | Material |  - Nm |  - Nm |  - System |  |  | Stitches / min. |  mm |  mm |
|------------------|---|-----------------|--|--|--|---|---|------------------------|--|--|
| | | | | | | (mm) | (mm) | (mm ⁻¹) | (mm ⁻¹) | (mm) |
| | | | | Standard | | Standard | max. | max. | | |
| LP 2974 | | | | | | | | | | |
| WITH NEEDLE FEED | | | | | | | | | | |
| E8/1,2 | L | 70 - 80 | 80 | 134 KKLR | 1,2 | 1,5 | 4 | 3000 | 0,6 | 35 |
| E9/1,6 | L | 70 - 80 | 80 | 134 KKLR | 1,6 | 1,5 | 4 | 3000 | 0,6 | 35 |
| E10/2,0 | L | 70 - 80 | 80 | 134 KKLR | 2,0 | 1,5 | 4 | 3000 | 0,6 | 35 |
| E11/1,6 | M | 90 - 110 | 90 | 134 KKLR | 1,6 | 1,5 | 4 | 2500 | 0,6 | 35 |
| E12/2,0 | M | 90 - 110 | 90 | 134 KKLR | 2,0 | 1,5 | 4 | 2500 | 0,6 | 35 |
| E13/2,4 | M | 90 - 110 | 90 | 134 KKLR | 2,4 | 1,5 | 5 | 2500 | 0,6 | 35 |
| E14/2,4 | H | 120 - 160 | 120 | 134 LR | 2,0 | 2,3 | 4 | 2000 | 1,2 | 35 |
| E15/2,4 | H | 120 - 160 | 120 | 134 LR | 2,4 | 2,3 | 5 | 2000 | 1,2 | 35 |
| E16/3,2 | H | 120 - 160 | 120 | 134 LR | 3,2 | 2,3 | 5 | 2000 | 1,2 | 35 |
| E18/1,6 | M | 90 - 110 | 90 | 134 KKLR | 1,6 | 1,5 | 4 | 2500 | 1,2 | 25 |
| E20/2,0 | M | 90 - 110 | 90 | 134 KKLR | 2,0 | 2,0 | 5 | 2500 | 0,6 | 35 |
| E21/2,4 | M | 90 - 110 | 90 | 134 KKLR | 2,4 | 2,0 | 5 | 2500 | 0,6 | 35 |
| E30/1,6 | M | 90 - 110 | 90 | 134 KKLR | 1,6 | 1,5 | 4 | 2500 | 1,2 | 35 |
| E50/3,6 | H | 120 - 160 | 120 | 134 LR | 3,6 | 2,3 | 5 | 2000 | 1,2 | 35 |
| E54/2,0 | M | 90 - 110 | 90 | 134 KKLR | 2,0 | 1,5 | 4 | 2500 | 1,2 | 25 |

L = Light weight material – M = Medium weight material – H = Heavy weight material



LP 2974 LH-AUT

Global LP 2970 Series

SINGLE OR DOUBLE NEEDLE LOCKSTITCH POST BED MACHINES FOR STITCHING OPERATIONS IN THE SHOE PRODUCTION

LP 2971 LH-AUT

Single needle lockstitch post bed machine with wheel feed, needle feed, driven roller presser and large hook. The machine is equipped with automatic thread trimmer, automatic back tacking, and presser foot lift.

Máquina de columna, 1 aguja, arrastre por rueda, aguja y ruleta accionada. Equipada con garfi o grande, corta hilos, remate y alza-prensateles manual y automáticos. Equipada para coser calzado en material ligero, medio y pesado.

Einnadel Säulemaschine mit Radtransport, Nadeltransport und oben angetriebenem Rollfuss. Ausgestattet mit grossem Greifer, Fadenabschneider, manuelle und automatischer Verriegelung und Presserfusslüftung. Diese Maschine ist geeignet für das Nähen von leichte, mittelschwere und schwere Schuhen.

Machine pilier avec entraînement par roué inférieur, aiguille et roué supérieur. Équipée avec crochet grande capacité, coupe fi l, point d'arrêt manuel et automatique, relevage automatique du pied. La machine est prévue pour coudre les chaussures en matière légère, moyenne et lourde.

LP 2974 LH-AUT

Double needle lockstitch post bed machine with wheel feed, driven roller presser and large hooks. Standard needle gauge 2,0 mm. The machine is equipped with automatic thread trimmer, automatic back tacking, and presser foot lift. It's easy to convert this machine into a needle feed machine.

Máquina de columna doble aguja, arrastre por rueda y ruleta accionada. Equipada con garfi os grandes, corta hilos y remate y alza-prensateles manual y automático. Distancia agujas estándar 2,0 mm. Se puede convertir facilmente en arrastre por aguja. Equipada para coser calzado material ligero, medio y pesado.

Zweinnadel Säulemaschine mit Radtransport und oben angetriebenem Rollfuss. Ausgestattet mit grossem Greifer, Fadenabschneider, manuelle und automatischer Verriegelung und Presserfusslüftung. Standard Nadelabstand 2,0 mm. Diese Maschine ist einfach umzubauen nach Nadeltransport. Dieser Maschine ist geeignet für das Nähen von leichte, mittelschwere und schwere Schuhen.

Machine pilier 2 aiguilles avec entraînement par roué inférieur et supérieur. Équipée avec crochet grande capacité, coupe fi l, point d'arrêt manuel et automatique, relevage automatique du pied. Ecartement standard des aiguilles de 2,0 mm. La machine est facilement transformable en version avec entraînement d'aiguille. La machine est prévue pour coudre les chaussures en matière légère, moyenne et lourde.

TECHNICAL SPECIFICATIONS

MACHINE SPEED
max 3000 spm

OILING SYSTEM
fully automatic

FEED TYPE
reversible needle feed,
top driven roller and wheel feed.
(no needle feed on LP 2974)

STITCH LENGTH
single needle : max 7 mm
double needle : max 5 mm

NEEDLE TYPE
134 LR, 134 KKLR or
134-35 LR



LP 9941 R

Global LP 9940 Series

ECONOMICAL DROP FEED POSTBED MACHINES WITH REVERSE

LP 9941 R

Single needle economical postbed machine with reversible drop feed, needle feed and roller presser foot for sewing medium materials. Stitch length 4 mm.

Máquina de columna económica, de una aguja con arrastre por aguja y diente y con ruleta para materiales medios pesados. Largo de puntada 4 mm.

Einnadel-Säulenmaschine mit Untertransport und Rollfuß, rückwärtsnähend für mittelschweres Material. Stichtlänge 4 mm.

Machine pilier économique à une aiguille - marche arrière - pied à roulette - destinée à la couture sur article d'épaisseur moyenne. Longueur de point 4 mm.

LP 9942 R

Double needle economical postbed machine with reversible drop feed, needle feed and roller Presser foot for sewing medium materials. Standard needle gauge 2,4 mm. Stitch length 4 mm.

Máquina de columna económica, de dos agujas con retroceso y ruleta para materiales medios pesados. Distancia de agujas 2,4 mm. Largo de puntada 4 mm.

Zweinnadel- Säulenmaschine mit umschaltbarem Transport und Rollfuß, für mittelschweres Material. Standard Nadelabstand 2,4 mm. Stichtlänge 4 mm.

Machine pilier économique à deux aiguilles - marche arrière - pied à roulette - destinée à la couture sur article d'épaisseur moyenne. Écartement standard 2,4 mm. Longueur de point 4 mm.

TECHNICAL SPECIFICATIONS

MACHINE SPEED
max 2400 spm

OILING SYSTEM
automatic

FEED TYPE
drop feed and needle feed

STITCH LENGTH
max 4 mm

NEEDLE TYPE
134 LR

NEEDLE GAUGE
9942 R standard 2,4 mm



LP 9971 AUT

Global LP 9971 Series SHOE PRODUCTION MACHINES

LP 9971

- Single needle postbed machine with reversible top driven roller, wheel and needle feed with standard hook.
- Máquina columna de una agujas con arrastre por ruleta accionada, agujas acompañantes y dientes circulares con retroceso.
- Einnadel Säulenmaschine mit oben angetriebenem Rollfuß, Rad-Untertransport- und Nadeltransport, mit normalem Greifer.
- Machine pilier à une aiguille - marche arrière entraînement par griffe, aiguille et pied à roulette - crochet standard.

LP 9971 C

- Same as LP 9971, but with Chinese hook.
- Las mismas características que le LP 9971, pero con garfio chino.
- Baugleich mit LP 9971, jedoch mit Chinesisch Greifer.
- Identique à la LP 9971, mais avec crochet chinois.

LP 9971 AUT

- Same as LP 9971, but with automatic thread trimmer and pneumatic back tack.
- Las mismas características que le LP 9971, pero con corta-hilos y remate neumático.
- Baugleich mit LP 9971, jedoch mit Fadenabschneider und pneumatische Verriegelung.
- Identique à la LP 9971, équipée avec coupe-fils et arrêts à commande pneumatique.

LP 9971 R

- Same as LP 9971, but with manual back tack.
- Las mismas características que le LP 9971, pero con remate manual.
- Baugleich mit LP 9971, jedoch mit manuell Verriegelung.
- Identique à la LP 9971, équipée avec arrêts à commande manuelle.

LP 9971 R-LH

- Same as LP 9971 R, but with large hook.
- Las mismas características que le LP 9971 R, pero con garfios grandes.
- Baugleich mit LP 9971 R, jedoch mit großem Greifer.
- Identique à la LP 9971 R, équipée avec crochet grande.

LP 9974

- Double needle postbed machine with wheel feed and top driven roller presser (no needle feed) and equipped with standard hooks. Standard needle gauge 2,4 mm.
- Máquina de dos agujas, columna con arrastre por diente y ruleta accionada(sin avance de aguja). Equipada con garfio standard. Distancia de agujas 2,4 mm.
- Zweinadel Säulenmaschine mit Rad-Untertransport und von oben angetriebenem Rollfuß (kein Nadeltransport). Ausgestattet mit normalem Greifern. Standard Nadelabstand ist 2,4 mm.
- Machine pilier, 2 aiguilles, double entraînement par griffe et pied à roulette (pas d'entraînement d'aiguille) et crochet standard. Ecartement d'aiguille standard 2,4 mm.

LP 9974 C

- Same as LP 9974, but with Chinese hook.
- Las mismas características que le LP 9974, pero con garfio chino.
- Baugleich mit LP 9974, jedoch mit Chinesisch Greifer.
- Identique à la LP 9974, mais avec crochet chinois.

TECHNICAL SPECIFICATIONS

MACHINE SPEED
max 3000 spm

OILING SYSTEM
Manual

FEED TYPE
needle feed, wheel feed
and top driven roller presser
(no needle feed on the LP9974)

STITCH LENGTH
LP 9971: 1,3 - 7 mm
LP 9974: 1,3 - 4,8 mm

PRESSER FOOT LIFT
by hand 7 mm
by knee 14 mm

NEEDLE TYPE
134 LR

NOTE:
No electric or pneumatic
presser foot lifter available



LP 9226 LH-SNB



LP 9226 LH-SNB

Global LP 9200 Series POSTBED WALKING FOOT MACHINES

LP 9225 LH-L

- Single needle postbed machine (post is 18 cm high) with needle feed, walking foot and large hook. Model LP 9225 LH-L has the hook on the left side of the needle.
- Máquina de columna de una aguja (altura 18 cm), triple arrastre y garfio grande. El modelo LP 9225 LH-L tiene el garfio a la izquierda de la aguja.
- Einnadel Säulenmaschine (Säulenhöhe 18 cm) mit Dreifachtransport und großem Greifer. Model LP 9225 LH-L hat den Greifer and der linken Seite der Nadel.
- Machine pilier (hauteur de 18 cm) avec triple entraînement et crochet de grande capacité. Sur la version LP 9225 LH-L, le crochet est à gauche de l'aiguille.

LP 9225 LH-R

- Single needle postbed machine (post is 18 cm high) with needle feed, walking foot and large hook. Model LP 9225 LH-R has the hook on the right side of the needle.
- Máquina de columna de una aguja (altura 18 cm), triple arrastre y garfio grande. El modelo LP 9225 LH-R tiene el garfio a la derecha de la aguja.
- Einnadel Säulenmaschine (Säulenhöhe 18 cm) mit Dreifachtransport und großem Greifer. Model LP 9225 LH-L hat den Greifer and der rechten Seite der Nadel.
- Machine pilier (hauteur de 18 cm) avec triple entraînement et crochet de grande capacité. Sur la version LP 9225 LH-R, le crochet est à droite de l'aiguille.

LP 9226 LH

- Double needle postbed machine (post is 18 cm high) with needle feed, walking foot and Large hooks. Standard needle gauge 8 mm.
- Máquina de columna de dos agujas (altura 18 cm), triple arrastre y garfio grande. Distancia de agujas 8 mm.
- Zweinadel Säulenmaschine (Säulenhöhe 18 cm) mit Dreifachtransport und großer Greifer. Standard Nadelabstand 8 mm.
- Machine pilier (hauteur de 18 cm) deux aiguilles avec triple entraînement et crochets de Grandes capacités. Ecartement d'aiguille standard de 8 mm.

LP 9226 LH-SNB

- Same as LP 9226 LH, but with manually disengageable needle bars.
- Las mismas características que la LP 9226 LH, pero equipada de dos agujas desembragable.
- Baugleich mit LP 9226 LH, jedoch mit manuell Schaltbare Nadelstangen.
- Identique à la version LP 9226 LH, mais avec aiguilles escamotable à commande manuelle.

TECHNICAL SPECIFICATIONS

MACHINE SPEED
max 2000 spm

OILING SYSTEM
Fully automatic

STITCH LENGTH
max 7 mm

PRESSER FOOT LIFT
by hand max 8 mm
by knee max 16 mm

NEEDLE TYPE
135x17

DOUBLE NEEDLE TYPE
Optional needle gauges
4,8 - 6,4 - 9,5 - 12,7 mm



LP 9916

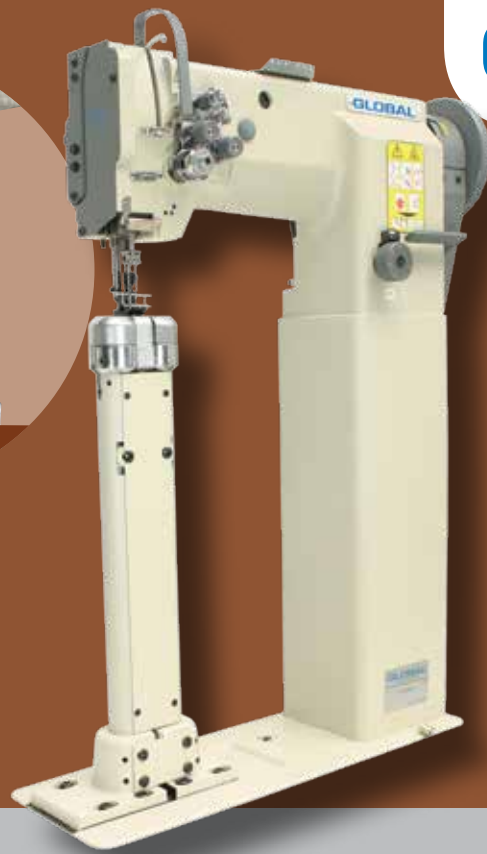

LP 9916

Global LP 9915/9916

SUPER HIGH POSTBED MACHINES WITH WALKING FOOT

LP 9915 L

- Super high postbed machine (post is 45 cm high) with walking foot and standard hook. Model LP 9915 L has the hook on the left side of the needle. Machine is designed to sew boots and bags.
- Máquina de columna con poste extra largo (altura 45 cm), triple arrastre y garfio estándar. El modelo LP 9915 L tiene el garfio a la izquierda de la aguja. La máquina está diseñada para coser botas y bolsos.
- Extra hohe Säulenmaschine (Säulenhöhe 45 cm) mit Dreifachtransport und standard Greifer. Model LP 9915 L hat den Greifer an den linken Seite der Nadel. Die Maschine wurde entwickelt zum nähen von Stiefeln und Taschen.
- Machine grand pilier (hauteur de 45 cm) avec triple entraînement et crochet standard. Sur la version LP 9915 L, le crochet est à gauche de l'aiguille. Machine recommandée pour les fabrications de bottes et sacs.

LP 9915 R

- Same as above, but with the hook on the right side of the needle.
- Las mismas características que la anterior, pero con el garfio a la derecha de la aguja.
- Baugleich mit LP 9915 L, jedoch mit den Greifer an den rechten Seite der Nadel.
- Identique à la version ci-dessus, mais avec crochet à droite de l'aiguille.

LP 9916

- Super high 2 needle postbed machine (post is 45 cm high) with walking foot and standard hooks. Machine is fully automatic lubricated and designed to sew boots and bags. Available needle distance 4 mm and 8 mm. Please note: Machine with needle distance of 4 mm is no stock item, but can be ordered upon request.
- Máquina, de dos agujas, de columna con poste extra largo (altura 45 cm), triple arrastre y garfio estándar. Lubricación automático y diseñada para coser botas y bolsos. Disponible con distancia de agujas a 4mm. y 8mm. Nota: la máquina con distancia de agujas a 4mm. solo será pedido a petición.
- Extra hohe 2 nadel Säulenmaschine (Säulenhöhe 45 cm) mit Dreifachtransport und standard Greifer. Vollautomatische Schmierung. Geeignet zum Nähen von Stiefeln und Taschen. Nadelabstände: 4mm und 8 mm. Die 4mm Version ist nur auf Bestellung erhältlich und ist keine Lagerware.
- Machine pilier 2 aiguilles super haute (hauteur de 45 cm) triple entraînement et crochets standards. Lubrification automatique et recommandé pour couture sur bottes et sacs. Écartement d'aiguilles disponible en 4 et 8 mm. L'écartement de 4 mm est disponible uniquement sur commande.

TECHNICAL SPECIFICATIONS

MACHINE SPEED
max 1600 spm

OILING SYSTEM
Fully automatic

STITCH LENGTH
max 6 mm

PRESSER FOOT LIFT
by hand max 8 mm
by pedal max 15 mm

NEEDLE TYPE
135 x 17



LP 8994 E-AUT

Global LP 8990 Series HIGH SPEED POSTBED MACHINES

LP 8991 E-AUT

- High speed, single needle postbed machine, with top driven roller, wheel- and needle feed and standard hook. Machine equipped with thread trimming device, automatic back tack and presser foot lift (all electric).
- Máquina columna de alta velocidad de una aguja, arrastre por ruleta accionada, agujas acompañantes y dientes circulares con retroceso y garfio normal. Equipada con corta-hilos, remate y alza-prensateles (eléctrico).
- Máquina de columna de 1 agulha equipada com roletos acionados, agulha acompanhante, corte linha, remate automático, levantamento calçador (tudo electrico)
- Hochgeschwindigkeits-, Einnadel Säulenmaschine mit oben angetriebenem Rollfuß, Schiebrad- und Nadeltransport und standard Greifer. Die Maschine ist mit Fadenabschneider, automatischer Verriegelung und Presserfußlüftung ausgestattet (elektrisch).
- Machine pilier rapide à une aiguille, avec mini moteur servo intégré Ho Hsing. Marche arrière entraînement par griffe, aiguille et pied à roulette et crochet standard. La machine est équipée d'un dispositif coupe fil, des arrêts automatiques et relevage du pied presseur (électro-aimant).

LP 8994 E-AUT

- Double needle postbed machine, with wheel feed and top driven roller presser (no needle feed) and equipped with standard hooks, thread trimming device, automatic back tack and presser foot lift (all electric). Standard needle gauge 2,0 mm.
- Máquina de dos agujas, columna con arrastre por diente y ruleta accionada (sin avance de aguja). Equipada con garfio y standard y con corta-hilos, remate y alza-prensateles (eléctrico). Distancia de agujas 2,0 mm.
- Máquina de columna de 2 agulhas equipada com roletos acionados, (sem agulha acompanhante), lançadeira pequena. Equipada com corte linha, remate autoamtico, levantamento calçador (tudo electrico)
- Zweinadel Säulenmaschine mit Rad-Untertransport und von oben angetriebenem Rollfuß (kein Nadeltransport). Ausgestattet mit normalem Greifern, Fadenabschneider, automatischer Verriegelung und Presserfußlüftung (elektrisch). Standard Nadelabstand ist 2,0 mm.
- Machine pilier, 2 aiguilles, avec double entraînement par griffe et pied à roulette (pas d'entraînement d'aiguille) et crochet standard. La machine est équipée d'un dispositif coupe fil, des arrêts automatiques et relevage du pied presseur (électro-aimant). Écartement d'aiguille standard 2,0 mm.

TECHNICAL SPECIFICATIONS

MACHINE SPEED
max 2500 spm

OILING SYSTEM
Fully automatic

FEED TYPE
needle and wheel feed
top driven roller presser

No needle feed on the
LP 8994

STITCH LENGTH
max 7 mm

PRESSER FOOT LIFT
max: 14 mm (electric)

NEEDLE TYPE
134 LR

DOUBLE NEEDLE TYPE
Optional gauges:
1,8 mm, 2,2 mm, 2,4 mm



LP 8974-E-AUT

Global LP 8970 Series

HIGH SPEED, DIRECT DRIVE, POSTBED MACHINES

LP 8971 E-AUT

- High speed, single needle postbed machine, driven by Ho Hsing built-in mini servo motor, with top driven roller, wheel- and needle feed and standard hook. Machine equipped with thread trimming device, automatic back tack and presser foot lift (all electric).
- Máquina columna de alta velocidad de una aguja con mini motor Ho Hsing integrado, arrastre por ruleta accionada, agujas acompañantes y dientes circulares con retroceso y garfio normal. Equipada con corta-hilos, remate y alza-prensatelas (eléctrico).
- Máquina de columna 1 aguja, motor integrado na cabeça HO HSING, transporte, roletos acionados, agulha acompanhante, lançadeira pequena. Equipada com corte linha, remate automático, levantamento calcador (tudo eléctrico).
- Hochgeschwindigkeits-, Einnadel Säulenmaschine mit eingebautem Ho Hsing mini servo motor, oben angetriebenem Rollfuß, Schiebrad- und Nadeltransport und mit standard Greifer. Die Maschine ist mit Fadenabschneider, automatischer Verriegelung und Presserfußlüftung ausgestattet (elektrisch).
- Machine pilier rapide à une aiguille, avec mini moteur servo intégré Ho Hsing. Marche arrière entraînement par griffe, aiguille et pied à roulette et crochet standard. La machine est équipée d'un dispositif coupe fil, des arrêts automatiques et relevage du pied presseur (électro-aimant).

LP 8974 E-AUT

- Double needle postbed machine, driven by Ho Hsing built-in mini servo motor, with wheel feed and top driven roller presser (no needle feed) and equipped with standard hooks, thread trimming device, automatic back tack and presser foot lift (all electric). Standard needle gauge 2,0 mm.
- Máquina de dos agujas, columna con mini motor Ho Hsing integrado, con arrastre por diente y ruleta accionada (sin avance de aguja). Equipada con garfio y standard y con corta-hilos, remate y alza-prensatelas (eléctrico). Distancia de agujas 2,0 mm.
- Máquina de columna de 2 agujas, motor integrado na cabeça HO HSING, roletos acionados, (sem agulha acompanhante), lançadeira pequena. Equipada com corte linha, remate automático, levantamento calcador (tudo eléctrico)
- Zweinadel Säulenmaschine mit eingebautem Ho Hsing mini servo motor, mit Rad-Untertransport und von oben angetriebenem Rollfuß (kein Nadeltransport). Ausgestattet mit normalem Greifern, Fadenabschneider, automatischer Verriegelung und Presserfußlüftung (elektrisch). Standard Nadelabstand ist 2,0 mm.
- Machine pilier, 2 aiguilles, avec mini moteur servo intégré Ho Hsing, double entraînement par griffe et pied à roulette (pas d'entraînement d'aiguille) et crochet standard. La machine est équipée d'un dispositif coupe fil, des arrêts automatiques et relevage du pied presseur (électro-aimant). Écartement d'aiguille standard 2,0 mm.

TECHNICAL SPECIFICATIONS

MACHINE SPEED
max 2500 spm

OILING SYSTEM
Fully automatic

FEED TYPE
needle and wheel feed
top driven roller presser

No needle feed on the
LP 8974 and LP 8994

STITCH LENGTH
max 7 mm

PRESSER FOOT LIFT
by hand: 7 mm
by knee: 14 mm
automatic: 14 mm

NEEDLE TYPE
134 LR

DOUBLE NEEDLE TYPE
Optional gauges:
1,8 mm, 2,2 mm, 2,4 mm



- (fig 1)  LPZ 9912 + LPZ 9912 H
- (fig 2)  LPZ 9913 + LPZ 9913 H
- (fig 3)  LPZ 9914 + LPZ 9914 H



LPZ 9912

Global LPZ 9910 Series

SINGLE NEEDLE, DROP FEED, POSTBED, ZIG-ZAG MACHINE

LPZ 9912

- Single needle, drop feed, postbed, zig-zag sewing machine with fully automatic lubrication and horizontal axis rotary hook for sewing light to medium materials. Stitch type: two point zig-zag (fig. 1).
- Máquina de una aguja zig-zag de poste, arrastre por dientes, con lubricación automática y gancho sobre eje horizontal. Para materiales ligeras y media pesadas. Tipo de puntada: zig-zag de 2 puntadas. (Fig. 1).
- Einnadel, Zick-Zack Säulenmaschine mit Untertransport, vollautomatische Schmierung und Horizontalgreifer, für leichtes bis mittleres Material. Stichbild: 2-Stich Zick-Zack (Fig. 1).
- Machine zig-zag pilier 1 aiguille, entraînement par griffe, avec lubrification automatique et crochet sur axe horizontal pour couture sur article léger à moyen. Type de point: zig-zag deux points (fig. 1).

LPZ 9913

- Same as LPZ 9912, but with three point zig-zag stitch type (fig. 2). This machine is no stock item, but can be ordered upon request.
- Las mismas características que la LPZ 9912, pero con zig-zag de 3 puntadas. (Fig. 2). Esta máquina no es un artículo en stock, pero puede ser pedido a petición.
- Baugleich mit LPZ 9912, jedoch mit 3-Stich Zick-Zack (Fig. 2). Nicht ab Lager lieferbar, nur auf Anfrage.
- Identique à la LPZ 9912, mais avec zig-zag trois points type (fig. 2). Machine non stockée, livrable sur commande.

LPZ 9914

- Same as LPZ 9912, but with four point zig-zag stitch type (fig. 3). This machine is no stock item, but can be ordered upon request.
- Las mismas características que la LPZ 9912, pero con zig-zag de 4 puntadas. (Fig. 3). Esta máquina no es un artículo en stock, pero puede ser pedido a petición.
- Baugleich mit LPZ 9912, jedoch mit 4-Stich Zick-Zack (Fig. 3). Nicht ab Lager lieferbar, nur auf Anfrage.
- Identique à la LPZ 9912, mais avec zig-zag quatre points type (fig. 3). Machine non stockée, livrable sur commande.

LPZ 9912 H

- Single needle, upper- and lower feed, postbed, zig-zag sewing machine with fully automatic lubrication and horizontal axis rotary hook for sewing medium material, such as leather, canvas, etc. Stitch type: two point zig-zag (fig. 1). This machine is no stock item, but can be ordered upon request.
- Máquina de una aguja zig-zag de poste, arrastre por dientes y pata, con lubricación automática y gancho sobre eje horizontal. Para materiales media pesadas. Tipo de puntada: zig-zag de 2 puntadas. (Fig. 1). Esta máquina no es un artículo en stock, pero puede ser pedido a petición.
- Einnadel, Zick-Zack Säulenmaschine mit Unter-, Nadel- und alternierendem Obertransport, Vollautomatische Schmierung und Horizontalgreifer, für mittleres Material. Stichbild: 2-Stich Zick-Zack (Fig. 1). Nicht ab Lager lieferbar, nur auf Anfrage.
- Machine pilier zig-zag 1 aiguille, entraînement supérieur et inférieur, avec lubrification automatique et crochet sur axe horizontal, pour la couture sur article moyen, comme le cuir, ou la toile etc. Type de point: zig-zag deux points (fig. 1). Machine non stockée, livrable sur commande.

LPZ 9913 H

- Same as LPZ 9912 H, but with three point zig-zag stitch type (fig. 2). This machine is no stock item, but can be ordered upon request.
- Las mismas características que la LPZ 9912 H, pero con zig-zag de 3 puntadas. (Fig. 2). Esta máquina no es un artículo en stock, pero puede ser pedido a petición.
- Baugleich mit LPZ 9912 H, jedoch mit 3-Stich Zick-Zack (Fig. 2). Nicht ab Lager lieferbar, nur auf Anfrage.
- Identique à la LPZ 9912 H mais avec point zig-zag trois points (fig. 2). Machine non stockée, livrable sur commande.

LPZ 9914 H

- Same as LPZ 9912 H, but with four point zig-zag stitch type (fig. 3). This machine is no stock item, but can be ordered upon request.
- Las mismas características que la LPZ 9912 H, pero con zig-zag de 4 puntadas. (Fig. 3). Esta máquina no es un artículo en stock, pero puede ser pedido a petición.
- Baugleich mit LPZ 9912 H, jedoch mit 4-Stich Zick-Zack (Fig. 3). Nicht ab Lager lieferbar, nur auf Anfrage.
- Identique à la LPZ 9912 H mais avec point zig-zag quatre points (fig. 3). Machine non stockée, livrable sur commande.

TECHNICAL SPECIFICATIONS

MACHINE SPEED
max 1200 spm

OILING SYSTEM
fully automatic

MAX. STITCH LENGTH
max 5 mm

PRESSER FOOT LIFT
By hand max 7 mm
By knee max 10 mm

NEEDLE TYPE
Standard type: 134 R
H-type: 135x17

ZIG-ZAG WIDTH
max 8 mm



LP 1768-2 SNB AUT

LP 1768-2 AUT

Global LP 1768 Series

HIGH SPEED WALKING FOOT POSTBEDMACHINES

LP 1768 AUT

- Single needle walking foot postbed machine with thread trimmer, automatic back tack, presser foot lift, quick stroke adjustment for assembly and topstitching operations in home upholstery, car upholstery and leather.
- Máquina de columna de una aguja, triple arrastre para trabajos extra pesados con corta-hilos eléctrico.
- Einnadel Säulenmaschine mit Dreifachtransport, Fadenabschneider, automatischer Verriegelung, Presserfußlüfter, Hubschnellverstellung für Montage- und Stepparbeiten im Wohnpolster, Autopolster und Lederbereich.
- Machine pilier une aiguille avec entraînement triple, coupe-fil, arrêt de automatique, relevage de pied presseur, réglage rapide d'élévation pour travaux de montage et de surpiquage decapitonnages de mobilier, d'automobile et de cuir.

LP 1768-2 AUT

- Double needle walking foot postbed machine with thread trimmer, automatic back tack, presser foot lift, quick stroke adjustment and integrated second stitch length for assembly and topstitching operations in home upholstery, car upholstery and leather. Standard needle gauge 8 mm.
- Máquina de columna de dos agujas, triple arrastre para trabajos extra pesados con corta-hilos eléctrico. Espesor de la aguja estándar 8mm.
- Zweinadel Säulenmaschine mit Dreifachtransport, Fadenabschneider, automatischer Verriegelung, presserfußlüfter, Hubschnellverstellung und Stepparbeiten im Wohnpolster, Autopolster und Lederbereich. Standard Nadelabstand 8 mm.
- Machine pilier deux aiguilles avec entraînement triple, coupe-fil, arrêt de automatique, relevage de pied presseur, réglage rapide d'élévation pour travaux de montage et de surpiquage decapitonnages de mobilier, d'automobile et de cuir. Écartement d'aiguilles standard de 8 mm.

LP 1768-2 SNB AUT

- Same as LP 1768-2 AUT, but with pneumatic disengageable needle bars.
- La misma que la LP 1768-2 AUT, pero equipada agujas desembragable neumático.
- Baugleich mit LP 1768-2 AUT, jedoch mit pneumatische ausschaltbarer Nadeln.
- Identique à la LP 1768-2 AUT, mais avec aiguilles escamotables à commande pneumatique.

TECHNICAL SPECIFICATIONS

MACHINE SPEED
max 2400 spm

STITCH LENGTH
max 9 mm

PRESSER FOOT LIFT
max 16 mm

INNER PRESSER FOOT ALTERNATION
1 - 7 mm

THREAD TRIMMER
Electric

BACK TACK AND PRESSER FOOT LIFT
Pneumatic

NEEDLE TYPE
134-35

DOUBLE NEEDLE TYPE
Optional gauges
6,0 - 6,4 - 10 - 12 mm



GLOBAL GL 3811 GATHERING MACHINE FOR SHOE UPPER

Single needle, gathering lockstitch machine, with large hook for shoe upper. The differential feed and variable top feed ensure accurate gathering. Mechanical gathering control: by operating the switch, at the needle bar end of the machine, which changes from flat sewing to gathering.

The machine will be supplied with Ho Hsing i-drive motor, automatic presser foot lifter, edge guide, tape guide and tape reel bracket. The machine is suitable for processing California style shoes, clogs and moccasins. To increase the gathering effect, a reinforcing tape is sewn on simultaneously and holds the gathering in place.

Máquina pespunte de embeber previo, de una aguja, gancho grande para el parte superior del zapato. El avance diferencial y el arrastre superior variable aseguran trabajo de embebido exacto. El control manual de embeber : manejando el nudillo al final de la barra de aguja con dos ajustes de embebido. La máquina es suministrada con motor Ho Hsing i-drive, alza-prensatelas, guía, guía de cinta y soporte para el rollo de cinta. La máquina es adecuado para el proceso del zapato estilo Californiano, zuecos y mocasines. Una cinta de refuerzo es cosido al mismo tiempo para incrementar el efecto de embebido y mantener el embebido en su sitio.

1 Nadel Doppelsteppstichmaschine mit großem Greifer zum vorkräuseln von Lederteilen mit Bändchen. Der mechanische Differential- Obertransport sorgt für ein gleichmäßiges Einkräuseln. Die Zuschaltung erfolgt über einen Knopf am Nähkopf. Durch die Bandführung wird die Kräuselwirkung verstärkt und die Form besser fixiert. Die Maschine ist ausgestattet mit einem Ho Hsing i drive Motor, automatischer Presserfußlüftung, Kantenführer, Bandhalter mit Bandbremse am Kopf und Bändchenführung im Nähfuß. Einsatzgebiet sind unter anderem die Schuhfertigung (Kalifornien Schuhe, Clogs und Mokassins), Polstermöbelindustrie , allgemeines vorkräuseln von Lederteile.

Machine une aiguille pour fronce en point noué , avec crochet grande capacité pour plateau de chaussures. L'entraînement différentiel supérieur réglable permet de réaliser des fronces de qualité. Contrôle de la valeur de fronce par contact près de la barre aiguille permettant d'alterner entre deux valeurs. La machine est livrée avec un moteur Ho Hsing « i-drive », relevage automatique du pied, guide bord, guide bande et support de bande de renfort. La machine est utilisée pour le montage California, les mocassins et sabots. Pour augmenter l'effet de fronce, une bande de renfort est cousue simultanément et maintient les fronces en place.

Máquina de uma agulha para franzir, com lançadeira grande. Equipada com diferencial de transporte para garantir um franzido ótimo. Sistema de franzir mecânico atuado através de joelheira. A máquina vem equipada com motor Ho Hsing I-drive , levantamento de calcador automático, guia lateral, guia para fita e suporte para o rolo de fita.

A máquina é adequada para fazer sapatos estilo Califórnia, mocassins. Para aumentar o efeito de franzido e o manter no mesmo sitio a máquina cose uma fita de reforço ao mesmo tempo.

TECHNICAL SPECIFICATIONS

MACHINE SPEED
max 2000 spm

OILING SYSTEM
Manual
hook automatic

GATHERING STITCH LENGTH
2 mm (lockstitch)

STANDARD STITCH LENGTH
max 8 mm

PRESSER FOOT LIFT
max 5 mm

NEEDLE TYPE
DP x 17



OS 7200

INDUSTRIAL SEWING MACHINES

Global OS 7200 ORNAMENTAL STITCHING MACHINE

Ornamental stitch, cylinderbed machine with 2 needles, which can carry out functional and ornamental stitching on uppers, suitcases, bags etc. Supplied with interchangeable cams to sew 12 different patterns. Complete with table top, stand and Ho Hsing servomotor.

Máquina cilíndrica de brazo de puntada decorativa de 2 agujas se pueda usar para trabajos funcionales y decorativos de zapatos, carteras, bolsos etc. La máquina tiene 12 diferentes patrones por medio de discos intercambiables. Completa con tablero, bancada y motor Ho Hsing.

Zylinderarm Zierstichmaschine mit 2 Nadeln, geeignet für Zierstiche auf Obermaterialien, Koffern und Taschen u.s.w. Wird mit 12 Mustern geliefert durch austauschbare Kurvenscheibe. Die Maschine wird komplett mit Nähtisch und Ho Hsing Servomotor geliefert.

Une machine canon 2 aiguilles pour la réalisation de points utilitaires ou d'ornements de la chaussure, bagagerie, maroquinerie etc. 12 dessins standard. La machine est livrée complète avec bâti et moteur Ho Hsing.

Uma máquina braço cilíndrico, de duas agulhas, que executa costuras funcionais e ornamentais em gáspeas e malas, bolsos e tecidos pesados como jeans, guarda-sol, toldos e sofás. O modelo OS 7200 dispõe de 12 programas. A máquina será entregue com os pés, tampo e servomotor Ho Hsing.

TECHNICAL SPECIFICATIONS

MACHINE SPEED
max 250 spm

OILING SYSTEM
manual

STITCH LENGTH
max 10 mm

PRESSER FOOT LIFT
max 10 mm

NEEDLE TYPE
DD x 1

PATTERNS
12 patterns

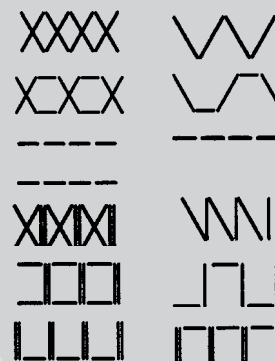

Global OS 7700 P ORNAMENTAL STITCHING MACHINE

Some features of OS-7700 P

- 2 needles
- Pneumatic needle switching system
- Large barrel shuttle hook
- 100 standard patterns
- Integrated touch screen control unit in 9 different languages
- Trouble shooting software
- Free programmable with memory function
- Supplied complete with Efka servo motor, stand and tabletop

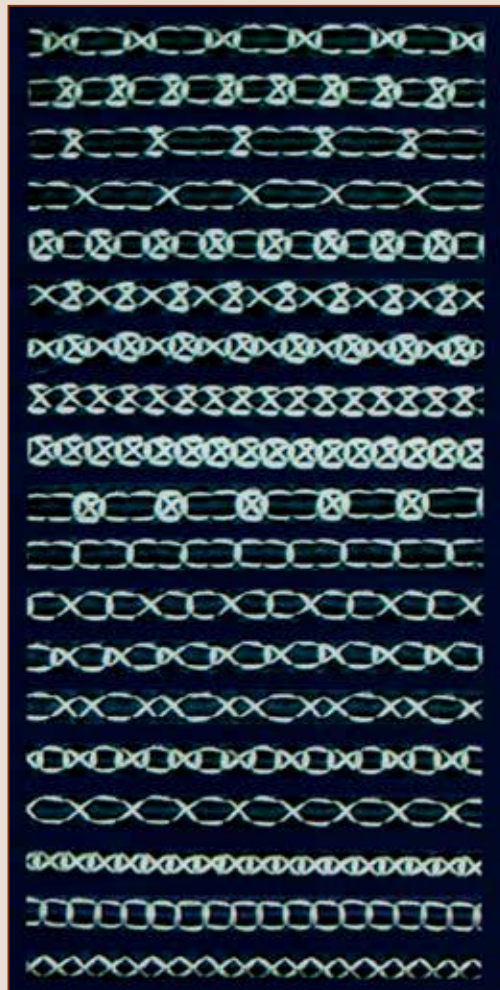



Global OS 7700 P ORNAMENTAL STITCHING MACHINE

OS 7700 P

- Programmable ornamental stitching machine with 2 needles, which can carry out functional and ornamental stitching on footwear, suitcases and bags as well as on heavy fabrics, such as jeans, tents and sofas. This machine is free programmable and is delivered standard with 100 patterns.
- Máquina de pespunte cruzado para puntadas decorativos de 2 agujas, que puede pespuntar funcional y decorativo tanto en calzado, maletas y morcillas como tejidos pesados como jeans, toldos, tiendas de camping y sofás. La máquina es programable y lleva 100 patrones standar.
- Programmierbare Zierstichmaschine mit 2 Nadeln, die Zierstiche auf Schuhe, Koffern und Taschen sowie schweren Textilien wie z.B. Jeans, Markisen, Zelten und Sofas ausführen kann. Diese Maschine ist frei programmierbar und wird als Standard mit 100 Mustern geliefert.
- Le modèle OS 7700 P est une machine plate 2 aiguilles, pour la réalisation de points utilitaires ou d'ornements dans les domaines de la chaussure, bagagerie, maroquinerie, et également sur des matériaux lourds comme la toile de Jeans, parasols, tentes, sofas . La machine est librement programmable, et comprend en livraison standard 100 dessins.
- O modelo OS 7700 P é uma máquina plana, de duas agulhas, que executa costuras funcionais e ornamentais em gáspeas e malas, bolsas e tecidos pesados como jeans, guarda-sol, toldos e sofás. O modelo OS 7700 P dispõe de 100 programas.

TECHNICAL SPECIFICATIONS

MACHINE SPEED
max 400 spm

HOOK TYPE
large shuttle hook

STITCH LENGTH
max 6,5 mm

PRESSER FOOT LIFT
max 8 mm

NEEDLE TYPE
DY x 23

NUMBER OF PATTERNS
100

STANDARD NEEDLE GAUGE
6 mm



SM 9204-102

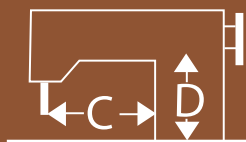

C= 300 mm D=180 mm



SM 9204-102

HEAVY DUTY CORDING SEWING MACHINES.

Double needle, extra heavy duty flatbed sewing machine with large Barrel shuttle hook and roller presser. Specially designed for manufacturing various widths and sizes cord as required by the footwear trade, for fashionable finishes to footwear and by the leatherware trade, for adding attractive finishes to bags and cases of all kinds.

Máquina de dos agujas, de bordo extra pesado, base plana con gancho Grande de tipo 'barrel' y ruletas. Especialmente diseñado para manufacturar bordos de varios anchos y tipos de cordones para la industria de calzado, para acabados de moda en calzado y otros productos de cuero, haciendo acabados atractivos en bolsos y todo tipos de maletas.

Extrem schwere Zweinadel Flachbettnähmaschine mit grossem Barellschiff und 2 Rollfüssen. Die Maschine wurde entwickelt um verschiedene Grössen und Breiten von Kedern zu verarbeiten. In der Schuhproduktion wird dies für modische Endbearbeitungen an Schuhwerk benutzt, in der Lederindustrie für attraktive Endbearbeitungen an Taschen und Koffern aller Art.

Machine deux aiguilles, plate très lourde avec grande navette barrel, et pied à roulette. Spécialement réalisée pour la fabrication de cordages de différentes largeurs et dimensions pour la fabrication de chaussures, articles de finitions modes pour chaussures ou vêtements de cuir, ou pour articles de finition pour sac ou autres articles.

Máquina de base plana, 2 agujas, para coser linhas grossas com Ançadeira de sino grande e calcador de rolete. Especialmente Construida para coser vários tipos e espessuras de linhas requeridas pela industria de calçado, para acabamentos no calçado para adicionar acabamentos atrativos em sacos e malas de todos os tipos.

TECHNICAL SPECIFICATIONS

MACHINE SPEED
max 650 spm

OILING SYSTEM
Manual

HOOK TYPE
shuttle hook

STITCH LENGTH
max 8 mm

PRESSER FOOT LIFT
by hand max 10 mm
by pedal max 15 mm

BACK TACK & PRESSER FOOT LIFT
optional (pneumatic)

NEEDLE TYPE
794

NEEDLE DISTANCE
Standard: 5,5 mm
max needle distance: 8,0 mm

CORD SIZE
max 2 mm

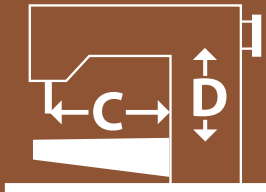

C=300 mm
D=200 mm



SM 9205

Global SM 9205 SHOE PRODUCTION MACHINE

Single needle, heavy duty, top feed, cylinderbed sewing machine with large shuttle hook to stitch narrow borders on soles. The narrow sewing parts are particular for stitching small borders (soles for shoes, sandals and slippers). Pneumatic presser foot lift is available as an option.

Máquina de 1-aguja, brazo cilíndrico de triple arrastre por pata para trabajo muy pesado con gancho de lanzadera para coser costuras estrechas en suelas. El equipo de costura estrecha son diseñados para coser grecas angostas (suelas de zapato, sandalias y chancas). Alza-prensatejas son opcional.

Maquina de braço de 1 agulha para materiais pesados com lançadeira grande de sino, para coser a palmilha ao corte como por ex. PRATIK. inclui calcadores especiais para coser PRATIK, como solas de couro sandálias e chinelos. Levantamento pneumático encontra se disponível como opcional.

TECHNICAL SPECIFICATIONS

MACHINE SPEED
max 750 spm

OILING SYSTEM
manual

HOOK TYPE
Large shuttle hook

STITCH LENGTH
max 12 mm

PRESSER FOOT LIFT
by hand max 15 mm
by pedal max 20 mm

PRESSER FOOT LIFT
optional (pneumatic)

NEEDLE TYPE
DYx3

INDUSTRIAL SEWING MACHINES



SM 7555

Global SM 7555 Series SHOE PRODUCTION MACHINE

SM 7555

Single needle lockstitch machine for sewing box soles onto shoes and ankle boots. This machine is equipped with floating horn support to make sewing easy around the toe and heel. Max. daily production 1000 pairs. Complete with table top, special stand and Ho Hsing servo motor.

Máquina de pespunte de una aguja para coser el suelo de caja al zapato y botas cortas. La máquina esta equipada con un brazo flotante para facilitar coser alrededor de la punta y la parte trasera del zapato. Producción máxima de 1.000 pares al día. Completa con tablero, bancada y motor servo Ho Hsing.

Máquina de coser de una aguja para coser solas de caixa do sapato e botas curtas.

A máquina está equipada com um braço flutuante para facilitar o coser a volta da ponta e da parte traseira do sapato. Produção máxima de 1.000 pares por dia. A máquina será entregue com os pés, tampo e servomotor Ho Hsing.

SM 7555 LA

Same as above, but with extra long arm, suitable for boots etc.

Las mismas características que la anterior, pero con brazo extra largo, para coser botas.

As mesmas características que a anterior, mas com um braço extra largo, para coser botas.

SM 7555 NA

Same as above, but with "small" horn for fine work like children's shoes.

Las mismas características que la anterior, pero con brazo "chico" para trabajos finos como en zapato de niño.

As mesmas características que a anterior, mas com um braço pequeno para trabalhos finos como o sapato de criança.

TECHNICAL SPECIFICATIONS

MACHINE SPEED
max 900 SPM

STITCH LENGTH
3 - 13 mm

PRESSER FOOT LIFT
standard (electric)

SEWING THICKNESS
7555 : 1,5 - 6 mm
7555 LA : 2,0 - 8 mm
7555 NA : 1,5 - 6 mm

ARM LENGTH
7555 : 230 mm
7555 LA : 360 mm
7555 NA : 230 mm

HOOK SIZE
7555 : ø 50 mm
7555 LA : ø 50 mm
7555 NA : ø 42,5 mm

NEEDLE TYPE
CPx5



OUTSIDE OPANKA

Global SM 7570 CH SHOE PRODUCTION MACHINE

Single needle lockstitch, seated type, inseam sewing machine. The machine is equipped with a special horn designed for outside OPANKA stitching on children shoes. Complete with table top, special stand and Ho Hsing servo motor.

Máquina de casco de 2-hilos. La máquina esta equipada con un cuerno especial para coser la suela de caja a zapatos pequeños de niño incluso subiendo encima de la nariz del zapato. La máquina se suministra con tablero, bancada y motor servo Ho Hsing.

Máquina de coser solas de 2-fios. A máquina esta equipada com bigorna especial para coser a sola de caixa para sapatos pequenos de criança, assim como para coser em o sapato de caixa com sola em cima. A máquina esta equipada com, bancada e servomotor Ho Hsing.

TECHNICAL SPECIFICATIONS

MACHINE SPEED
max 450 spm

STITCH LENGTH
3,6 - 10 mm

PRESSER FOOT LIFT
standard (electric)

SEWING THICKNESS
1,5 - 6 mm

NEEDLE TYPE
CP X 5



Global SM 7568 XH SHOE PRODUCTION MACHINE

Single needle extra heavy duty lockstitch machine for sewing box soles onto workshoes and ankle boots. This machine is equipped with floating horn support to make sewing around the toe and heel easy. Max. daily production 1000 pairs. Complete with table top, special stand and Ho Hsing servo motor.

Máquina de pespunte de una aguja para trabajos extra pesados cosiendo suelos de caja al zapato y botas cortas. La máquina esta equipada con un brazo flotante para facilitar coser alrededor de la punta y parte trasero del zapato. Producción maximo de 1.000 pares al día. Completa con tablero, bancada y motor servo Ho Hsing.

Máquina de coser de uma agulha para trabalhos extra pesados cosendo caixas de solas do sapato e botas curtas. A máquina está equipada com um braço flutuante para facilitar o coser à volta da ponta e parte traseira do sapato. Produção máxima de 1.000 pares por dia. A máquina será entregue com os pés, tampo e servomotor Ho Hsing.

TECHNICAL SPECIFICATIONS

MACHINE SPEED
max 900 SPM

STITCH LENGTH
3 - 12 mm

PRESSER FOOT LIFT
standard (electric)

SEWING THICKNESS
1,5 - 8 mm

NEEDLE TYPE
CPx5



Global SM 7748 SHOE PRODUCTION MACHINE

Curved needle sewing machine for stitching upper directly on the bottom.
This machine is specially made for sandals and slippers. This machine is able to carry out 2 kinds of stitches as drawing: "stitch out" (kit A) and "bordo" (kit B). You can realize one of these stitches according to fixing the sewing guide unit "A" or "B" (Both supplied with the machine). Complete with table top, special stand and Ho Hsing servo motor.

Máquina con la aguja curvada para coser la parte superior a la parte inferior.
La máquina es apropiada para sandalias y zapatillas. Puede llevar a cabo 2 tipos de puntadas como se aprecia en la figura abajo: "stitch out" (conjunto A) y "bordo" (conjunto B). Se puede realizar uno de estos puntadas aplicando el conjunto A o B (Los 2 conjuntos se suministra con la máquina). Completa con tablero, bancada y motor servo Ho Hsing.

Máquina para produção para calçado Máquina com a agulha curvada para coser a parte superior e a parte inferior. Máquina especial para coser sandalias sapatilhas. Pode levar a cabo 2 tipos de trabalho como se pode vêr na figura em baixo; "stitch out" (conjunto A) y "bordo" (conjunto B). Pode-se aplicar um destes trabalhos aplicando o conjunto A ou B. (os dois conjuntos são incorporados na máquina) Completa com tampo, bancada e servomotor Ho Hsing.

TECHNICAL SPECIFICATIONS

MACHINE SPEED
max 450 spm

STITCH LENGTH
6 - 10 mm

PRESSER FOOT LIFT
standard (pneumatic)

SEWING THICKNESS
2 - 6 mm

NEEDLE TYPE
special curved needle
DY x 100

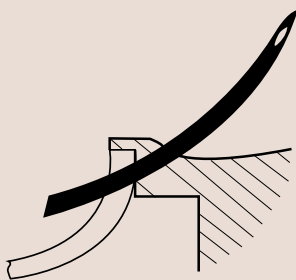

Kit A

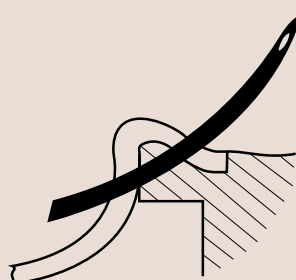

Kit B



MILANO



Global SM 7747 SHOE PRODUCTION MACHINE

Single needle moccasin sewing machine with curved needle to reproduce the special shoemaker stitch. Different kits available for special finish. S, B and C kit come standard with the machine. Machine is delivered with table top, special stand and Ho Hsing servo motor.

Máquina de pespunte de una aguja para coser mocasines con aguja curvada para reproducir una puntada zapatero autentica. Se puede suministrar con varios equipos para terminaciones especiales. La maquina esta equipada con tablero, bancada y servomotor Ho Hsing. Kit S, B y C vienen standar con la máquina.

Máquina de coser com uma agulha para coser mocassins com agulha curvada para reproduzir o idêntico coser manual. Diferentes kits possíveis para terminações especiais. A máquina será entregue com os pés, tampo e servomotor Ho Hsing. Kit S, B e C ja vem incorporados na maquina.

Standard: Kit S

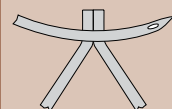

Standard: Kit B

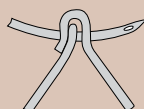

Standard: Kit C



Optional: Kit D

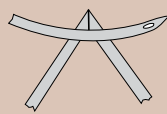

Optional: Kit E

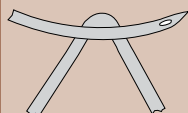

Optional: Kit F

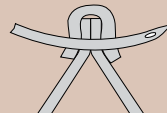

TECHNICAL SPECIFICATIONS

MACHINE SPEED
max 450 spm

STITCH LENGTH
6 - 10 mm

PRESSER FOOT LIFT
standard (pneumatic)

SEWING THICKNESS
2 - 6 mm

NUMBER OF NEEDLES
1

NEEDLE TYPE
special curved needle
DY x 100



SM 7773

Global SM 7770 Series SHOE PRODUCTION MACHINE

SM 7773

Three needle chainstitch, low postbed sewing machine ideal for stitching work shoes, safety shoes, hunting shoes and boots, sandals and slippers. Machines are also suitable to sew luggage, bags, sporting goods (body protectors, punching bags, etc.) and a diversity of other items. Speeds of over 1600 stitches per minute are possible, depending upon the application. Complete with table top, special stand and Ho Hsing servo motor.

Maquina de poste bajo, cadeneta de 3 hilos, excelente para coser zapato de trabajo, calzado de seguridad, botas o sandalias y changlas de baile. También para aplicar bolsos de equipaje, ropa de deporte etc. (protectores de cuerpo o sacos de boxeo) y mucho articulos diversos. Es posible de trabajar con velocidades por encima de 1.600 puntadas por minuto, pendiente de la aplicación. Completa con tablero, bancada y motor Ho Hsing.

Maquina de coluna baixa, cadeneta de 3 fios, excelente para coser sapato de trabalho, calçado de segurança botas ou sandalias y zapatos de baile. Tambem para aplicar bolsos de equipaje, roupa de desporto etc. (protectores de corpo ou sacos de boxe) e muitos artigos diversos. É possível trabalhar com velocidades para cima de 1.600 spm, dependente das aplicações. Completa com tampo, bancada y servomotor Ho Hsing.

SM 7774

Same as above, however a four needle chainstitch machine with a standard needle gauge of 7,2 mm

Las mismas características que la anterior, pero maquina de poste bajo, cadeneta de 4 hilos. Distancia entre las agujas 7,2 mm.

As mesmas características que a anterior, mas maquina de coluna baixa, cadeneta de 4 fios. Distancia de agulhas 7,2 mm.

TECHNICAL SPECIFICATIONS

MACHINE SPEED
max 1600 spm

STITCH TYPE
single thread chain stitch

STITCH LENGTH
3 - 6 mm

PRESSER FOOT LIFT
standard (pneumatic)

SEWING THICKNESS
2 - 6 mm

NUMBER OF NEEDLES
3 or 4

AVAILABLE NEEDLE GAUGES
SM 7773 = 6,4 or 4,8 mm
SM 7774 = 7,2 mm



SM 7777

INDUSTRIAL SEWING MACHINES

Global SM 7777 SHOE PRODUCTION MACHINE

Double needle feed off the arm sewing machine, specially designed for tubular closed and open moccasins. 12 different patterns can be set by interchangeable cams. The transport of the material is carried out by a left and right feed dog, which can be adjusted separately. According to the different settings of the feed dogs, ruffling effect can be realized. The amount of ruffling can be changed manually by knee control during working sewing operation. Complete with table top special stand and Ho Hsing servo motor.

Máquina de coser de brazo de alimentación, doble aguja, diseñada especialmente para coser mocasines abiertos y cerrados. 12 patrones diferentes mediante levas intercambiables. El material es transportado por dientes de alimentación izquierda y derecha, y pueden ser ajustados por separado. Según la posición de los dientes, se pueden realizar diferentes efectos de fruncido. La cantidad de fruncido se puede ajustar manualmente a través de la rodillera durante el cosido. Completa con tablero, bancada y motor servo Ho Hsing.

Máquina de costura de braço, 2 agulhas, especialmente projetada para moccasins tubulares abertos e fechados. 12 desenhos diferentes podem ser definidos por cames substituíveis. O transporte do material é realizado pelo arraste direito e esquerdo, os quais podem ser ajustados separadamente. De acordo com as definições de arraste, efeitos podem ser realizados. A quantidades de efeitos podem ser modificadas manualmente pela joelheira durante a operação de costura. Completa com tampo, bancada e motor servo Ho Hsing.

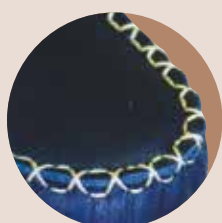
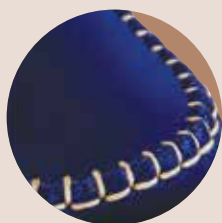

TECHNICAL SPECIFICATIONS

MACHINE SPEED
max 400 SPM

STITCH LENGTH
max 10 mm

PRESSER FOOT LIFT
standard (electric)

SEWING THICKNESS
max 4 mm

NEEDLE GAUGE
6 mm

NUMBER OF PATTERNS
12

NEEDLE TYPE
DDx1



Global SM 7830 AL OUTSOLE STITCHING MACHINE

High speed outsole stitching machine with automatic lubrication system. This machine is suitable to sew, upside seams for the shoe upper and the shoe sole, especially those for the thick sole and the working boots. Thanks to its Ho Hsing, HVP90-750 watt servo motor, we can adjust the speed to the skills of the operator and the type of footwear. Max. daily production 600-1000 pairs. The machine is equipped with a wax thread box suitable for waterproof shoe stitching.

Máquina de coser suela exterior de alta velocidad con sistema lubricación automática. Máquina adecuada para coser la parte arriba del calzado a la suela, especialmente suela gruesa de botas de trabajo. Gracias a su motor Ho Hsing, HVP90-750 watt, puede variar la velocidad a la habilidad del operador ó el tipo de trabajo para coser. La producción diaria máximo es de 600 a 1.000 pares. La máquina viene equipada con una caja para cera, idóneo para coser botas a prueba de agua.

Máquina de coser solas sistema de lubrificação automático. É adequada para coser solas do sapato de sola grossa e as botas de trabalho. Graças ao seu motor Ho Hsing, HVP90-750 watt, é possível ajustar a velocidade à habilidade do operador e do tipo de calçado. Max. produção diária de 600-1000 pares. A máquina é equipada com uma caixa de fio de cera adequada para costura de sapatos à prova d'água. Máquina ideal para coser sistema "Pratik".

TECHNICAL SPECIFICATIONS

MACHINESPEED
max 600 spm

OILING SYSTEM
automatic

STITCH LENGTH
max 9 mm

PRESSER FOOT LIFT
max 20 mm

SEWING THICKNESS
max 18 mm

NEEDLE SYSTEM
Rapid curved: 6001 No. 43
Rapid awl : 8001 No. 37



Global SM 7810 GW GOODYEAR WELT INSEAM STITCHING MACHINE

This Goodyear welt, inseam chainstitch sewing machine, sews the welt on the rib of footwear manufactured in the Goodyear system. It perforates the shoe with an awl and a needle and it is sewn absolutely firmly thanks to the adjustable tension of the thread. This machine may optionally be adapted with different guides in order to work with various types of welts.

La máquina de coser la cerquilla a la bota tipo "Goodyear welt" pone el cerco a la bota con puntada cadeneta para calzado con el sistema "Goodyear". La máquina perfora la bota con un punzón y una aguja y queda muy firme gracias a la tensiones del hilo ajustables. La máquina se puede adaptar opcionalmente con diferentes guías para poder trabajar en varios tipos de "welt".

Esta máquina executa a costura através de ponto de cadeia, da vira com a borda do sapato no sistema Goodyear. Perfura o sapato com um furador, e uma agulha, fazendo uma costura extremamente firme devido ao regulador de tensão de linha. A mesma pode ser opcionalmente adaptada com guias diferentes, a fim de trabalhar com vários tipos de vira.

TECHNICAL SPECIFICATIONS

MACHINE SPEED

Stepless speed regulation

STITCH LENGTH

4-12 mm

SEWING THICKNESS

3-8 mm

NEEDLE TYPE

Groz-Beckert:
HN80/47.255.69 G



Global SM 7860 ST STAPLING MACHINE FOR GOODYEAR WELT

This machine is used in Goodyear production, to tighten the cut to the last and fit it to the rib by using staples, which the machine itself produces from a roll of wire. The adjustable pincers, facilitate the tightening operation, pulling the leather and the lining against the rib while the machine nails the staples. As the wire is very thin, it does not complicate to make the welt stitching. This machine has been designed to solve the common problems of mechanical machines, by replacing the brake and clutch with a variable speed electronic motor.

Esta máquina é usada na produção de Goodyear para apertar o corte ao lábio da palmilha, usando agrafos que a própria máquina produz a partir do rolo de arame. As pinças ajustáveis facilitam a operação do aperto, puxando a pele e o forro contra o lábio enquanto a máquina coloca o agrafão. O arame é muito fino para facilitar a costura da vira. Esta máquina foi concebida para resolver os problemas comuns das máquinas mecânicas, para isso foi substituído o travão e a embraiagem mecânica por um motor eletrónico.

Esta máquina se emplea en la producción "Goodyear" para juntar el corte al forro y fijarlo al enfranque usando grapas, que la máquina misma produzca de un rollo de cable de acero. Las pinzas ajustables facilitan la operación de fijar, empujando cuero exterior y el forro contra el enfranque, mientras la máquina fija las grapas. Ya que el cable de acero es muy fino no complica hacer cosiendo la costura. La máquina esta diseñado para resolver los problemas común de las maquinas mecánicas, reemplazar el freno y el embrague por un motor electrónico de velocidad variable.

TECHNICAL SPECIFICATIONS

MACHINE SPEED
max 250 spm

STAPLE SHANK LENGTH
9 mm

STEEL WIRE DIAMETER
0,6 mm

MATERIAL THICKNESS
3-13 mm



Global SM 7840 RL RIB LAYING MACHINE FOR GOODYEAR WELT

This machine attaches the rib to the sole by the use of heat and pressure. The rib circulates in a hot drum which preheats it while at the same time, by the use of a current of hot air, activates the rib and the glued area to achieve greater adhesion of the rib. An automatic cutting device cuts the rib in an exact, predetermined place, facilitating the following operations in the production process. Furthermore, thanks to its adjustable guide we can vary the distance of the rib from the edge of the sole, which is without doubt the best cement for conducting the following processes in the Goodyear production. The design of this machine enables the rib to be applied in either round and thin-toed shoes or cowboy boots. The variostop electronic motor ensures that the machine will always stop with the hammer in the up position so as to remove the shoe and insert the next sole.

Esta máquina coloca o lábio na palmilha através de calor e pressão. O lábio circula num tambor quente que ao mesmo tempo a pré-aquece, usando uma corrente de ar quente que ativa o lábio e a área colada para alcançar uma maior adesão. Um dispositivo de corte automático corta o lábio facilitando o processo de fabrico. Além disso, graças à sua guia ajustável, que pode variar a distância do lábio a partir da borda da palmilha. A construção desta máquina, permite aplicar o lábio em vários tipos de modelos de palmilhas (sapatos redondos, sapatos senhora).

A mesma vem equipada com motor eletrónico para permitir uma paragem eficaz e permitir que o martelo pare sempre na posição aberta, para facilmente remover a palmilha e inserir outra.

La máquina ata el cerquillo al plantilla usando calor y presión. El cerquillo circula dentro bidón, cual calienta el material y al mismo tiempo, con el uso de un corriente de aire caliente activa la área de la cola para adquirir mas adhesión del cerquillo. Un dispositivo de corte automático corta el cerquillo exacto en el sitio predeterminado, facilitando la siguiente operación en el proceso de producción. Además, gracias a las guías ajustables, podemos variar la distancia del cerquillo al orilla de la plantilla, cual es sin duda el mejor cemento para llevar a cabo los siguientes procesos en la producción de "Goodyear". El diseño de esta máquina permite de aplicar tanto calzado de punta redondo como en punta fino o botas vaquero. El motor electrónico vario-stop asegura que la máquina para con el martillo en posición arriba para quitar e insertar la plantilla siguiente.

TECHNICAL SPECIFICATIONS

MACHINE SPEED

Stepless speed regulation

POWER USE PRE-HEATER

400 watt - 220 volts

POWER USE HEATER

500 watt – 220 volts

DAILY PRODUCTION

Approx: 100 pair / hour

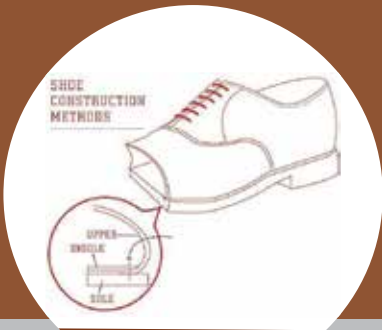

MCKAY STITCH

Global SM 7820 MC SHOE PRODUCTION MACHINE

Single needle lockstitch horn shoe sewing machine of the McKay type. The leather soles are stitched to each upper by using the Blake/McKay method for supreme comfort and flexibility. The upper is wrapped around the insole and attached between it and the outsole. A single stitch attaches everything together. The stitches are concealed by a channel in the outsole and pass through the outsole, upper, lining, and insole. Because it is a simpler construction than a Goodyear welt, it is also less expensive. This machine can also be used for resoling once the outsole is worn or damaged.

Máquina de cuerno, 1-aguja de pespunte de calzado de tipo McKay. La suela de cuero esta cosido al parte superior usando el método Blake/McKay para una comodidad y flexibilidad supremo. La plantilla interior es envuelto por la parte superior y unido entre la plantilla y la suela exterior. Un solo pespunte une todas partes juntos. Los pespuntos se asientan en un canal de la suela exterior y pasan por a través de la suela exterior, parte superior del zapato, el forro y la plantilla interior. Por ser un construcción más simple que el "goodyear welt", también es menos costoso. También la máquina sirve para reponer una suela exterior cuando esté gastado o dañado.

Máquina de 1 agulha com braço para coser sapatos tipo Blake. As solas de couro são cosidas ao corte usando o sistema Blake/Mckay para um conforto superior e flexibilidade. O corte é virado por baixo da palmilha, ficando entre a palmilha e a sola, sendo unido pelo ponto. Os pontos são cosidos num refendado na sola, passando pelo corte, palmilha e sola unindo tudo. Como é uma construção mais simples que o sistema Goodyear, também fica mais barato. Está máquina também pode ser usada para coser solas novas quando a sola original estiver danificada.

TECHNICAL SPECIFICATIONS

MACHINE SPEED
Stepless speed regulation

STITCH LENGTH
max 18 mm

SEWING THICKNESS
max 20 mm

NEEDLE TYPE
Groz-Beckert:
HN83/53.240.62 G2

AVAILABLE HORNS
6 different horns available:
C,D,H,J,C2,D2

C2 and D2 same as C and D, but with smaller throatplate, to sew closer to the edge of shoe.

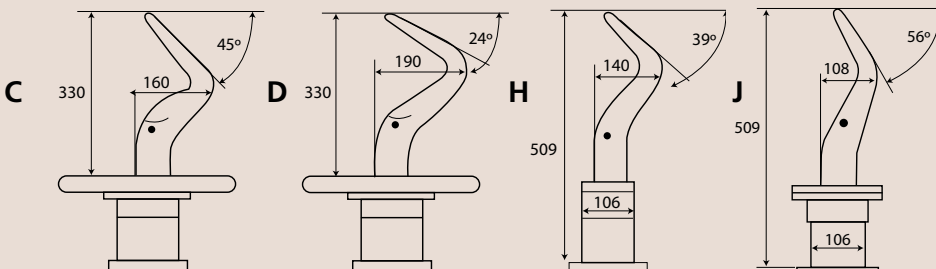



Global CF 988 THERMO EDGE FOLDING MACHINE

This machine is a good choice for production of shoes and other leather products. This machine is used to fold and at the same time cement the edge of leather goods, and other material of similar nature. The operator guides the piece against the guide and under the creaser foot. This foot holds the material and spreads the cement. Three speed rates are possible: for straight edges, internal and external curves.

Esta máquina es una buena elección para la producción de zapato y otros artículos de cuero. La máquina se aplica para doblar y al mismo tiempo pegar el borde en todo tipo de artículos de cuero y otros materiales de naturaleza similar. El operador conduce el material contra la guía y abajo el pie. El pie mantiene el material y difunde el pegamento. Con posibilidad de tres grados de velocidad: para doblar en recto, doblar con curvas internas y externas.

Esta máquina é uma boa opção para produção de sapatos e outros artigos em pele e sintético. Esta máquina é usada para orlar materiais de pele e sintéticos. O operador encosta o material ao guia debaixo do calcador e este por sua vez vai segurar o material e este vai deitar a cola no material. É possível regular independentemente as velocidades em reta, curva interior e curva exterior.

TECHNICAL SPECIFICATIONS

FOLDING WIDTH
2,5-6 mm



VB1010

Global VB1010 PATTERNSEWER

VINCO
SEWING

Two needle lockstitch machine driven by Mitsubishi-VINCO, direct drive PLK-G, shuttle hook and thread trimmer. This machine is modified to make it suitable for the shoe production industry. The double colour device (i.e. DCT – Double Colour Technology), patented by VINCO, allows to stitch with 2 threads of different colours / thickness in one single sewing cycle. Thanks to the 2 split needle bars, it is possible to skip automatically from one needle to the other following the sewing pattern. With the user friendly touch screen panel, it is easy to make any pattern desired, it is also possible to purchase a software program to create the patterns on the PC or send a sketch to our design department and we will make the pattern for you and send it by e-mail. You can download it on a flash memory stick and upload it on the machine. It is possible to store 512 different patterns in the internal memory. Special clamps for your patterns are available on request.

Máquina de pespunte, 2-agujas impulsado por Mitsubishi-VINCO, direct - drive PLK-G, gancho de lanzadera y corta-hilos. La máquina ha sido adaptado para la producción de calzado. El dispositivo de dos colores (DCT – Double Colour Technology), patentado por VINCO, permite coser con 2 hilos de diferentes colores y grososres en un solo ciclo. Gracias a la dos barras de agujas divididas, es posible de saltarse automática de una aguja a otra siguiendo un patrón de dibujo. Con el panel táctil de uso fácil es posible de hacer cualquier patrón y también puede adquerir un programa de software para crear los dibujos / patrones en un PC o enviar un dibujo a nuestro departamento de diseño y hacemos su patrón para mandar por e-mail. Puede guardar el dibujo / patrón en usb para recuperarlo en la máquina. Es posible de guardar 512 diferentes patrones en la memoria de la máquina. Abrazaderas especiales se puede suministrar a solicitud.

Maquina de 2 agulhas com motor incorporado produzido pela mitsubishi-VINCO, lançadeira de sino e corte linha. Esta maquina foi modificada para a industria do calçado. O sistema de trabalho com 2 cores (DCT-TECNOLOGIA DE 2 CORES) patenteada pela VINCO, permite coser com 2 linhas de cores e de espessuras diferentes num único ciclo de costura. Graças ao sistema de 2 varas de agulha independentes é possível passar de uma vara para outra e fazer o desenho estabelecido. É bastante fácil criar uma costura programada devido ao painel de fácil programação, sendo possível também o software para criar os programas no computador ou mandar um desenho para o nosso departamento de design e nos criamos o programa de costura para si no qual será enviado por mail, depois pode descarregar num cartão de memoria e passa lo para a maquina. É possível armazenar até 512 programas diferentes na memoria interna. Estão disponíveis calcadores especiais por encomenda mediante o vosso programa de costura.

TECHNICAL SPECIFICATIONS

MACHINE SPEED
max 2500 spm

FEEDING SYSTEM
By pulse motor (X- Y)

STITCH LENGTH
max 20 mm

HOOK TYPE
SHUTTLE HOOK

NEEDLE TYPE
DPx17

SEWING RANGE
258 x 158 mm

POWER SOURCE
single phase
240 VOLTS - 50/60HZ
AC servo motor Mitsubishi
750 watt (direct drive)

INDUSTRIAL SEWING MACHINES



STROBEL 141-23EV

SINGLE THREAD OVERSEAMING MACHINE FOR INSOLING

With this sturdy overseaming machine insoles are sewn to uppers. In relation to the conventional lasting method, the Strobel-method saves quite a lot of material. With this machine leather or textiles up to a thickness of 7 mm can be sewn. Thereby the gathering device helps to sew in fullness of the upper. Optional equipment (different feed and front cups) enables the machine to manufacture children shoes or very delicate material. Even kits for string-lasting (with strings up to 1,7 mm or up to 2,5 mm diameter) or for California-type shoes are offered.

Con esta fuerte máquina de sobrehilar se cosen plantillas interiores a los cortes de zapatos de cuero y textil de manera Strobel. Comparado con el método tradicional de montar y a la vez ahorrando bastante material. Se pueden coser materiales de hasta un grosor total de 7 mm. Al coser la plantilla al corte se frunce al mismo tiempo el material superior. Como equipo adicional se ofrecen diferentes platos de transporte principal y auxiliary para la fabricación de calzado infantil, de capelladas angostas o para materiales especialmente delicados, además dispositivos para el sistema „stringlasting“ (para cordones hasta 1,7 mm o 2,5 mm de diámetro) o para el sistema “California”.

Mit der robusten Überwendlichmaschine werden die Brandsohlen an Schuhschäfte genäht. Diese Strobel-Methode bietet gegenüber der konventionellen Zwickmethode eine deutliche Materialersparnis. Mit dieser Maschine können Materialien bis zu einer Stärke von 7 mm verarbeitet werden. Dabei wird beim Einnähen der Zwischensohle das Obermaterial mit der Einhaltevorrichtung gerafft. Als Zusatzausstattung sind verschiedene Transport und Anpreßsteller zur Verarbeitung von Kinderschuhen, schmalen Kappenbereichen oder besonders empfindlichen Materialien genauso wie Vorrichtungen für das string-lasting-Verfahren (für Kordeln bis zu 1,7 mm bzw. 2,5 mm Ø) oder für die California-Verarbeitung erhältlich.

Cette surjeteuse assemble semelle première et tige de chaussures. Cette méthode Strobel, compare à la method classique, permet d'économiser sensiblement du matériaux. Cette machine peut travailler du matériaux textile ou en cuir jusqu'à une épaisseur de 7 mm. Au début de l'opération, la couche supérieure du matériaux est fronée par le dispositif d'embu. En option, elle est livrable avec différentes coupelles de transport et d'avant (pour travailler les chaussures pour enfants, les zones minces de la partie supérieure de la chaussure et des matériaux particulièrement sensibles) et des dispositifs pour la méthode du string lasting (pour cordonnets de laçage jusqu'à 1,7 mm et 2,5 mm Ø) ou pour la method California.

TECHNICAL SPECIFICATIONS

MACHINE SPEED
max 2300 spm

OILING SYSTEM
fully automatic

STITCH LENGTH
max 6,5 mm

NEEDLE TYPE
134

SEWING THICKNESS
max 7,0 mm



STROBEL VTD 410 EV

SINGLE THREAD OVERSEAMING MACHINE FOR INSOLING

The heavy cupfeed model VTD 410 EV can stitch even penetration resistant Kevlar soles with a material thickness of 11mm - Even at high speed! A separate "direct" drive ensures that the feed & front cup work to the millimeter. In addition, the differential feed allows this versatile machine to build in an extra 48% of fullness in to the seam as required. This eliminates the pre-gathering-operation. Special equipment for the production of such seams at the "California-Style" will be catered on request.

El modelo VTD 410 EV de platos ajustables de transporte de materiales pesadas, puede incluso coser las suelas Kevlar resistente a la penetración con un grosorde material de 11 mm. y "a alta velocidad". El avance directo y separado asegura que el arrastre & el plato frontal trabajan al milimetro. Además el arrastre diferencial permite a esta máquina versátil para construir en 48 % additional de plenitud en la costura como se requiere, eliminando la fase de preparación. Equipamentos especiales para la producción de tipo de trabajo como "Estilo-California" serán atendidos a petición.

Die robuste VTD 410 EV vernäht selbst durch trittsichere Kevlarsohlen - und das mit hoher Geschwindigkeit bis zu einer Materialstärke von 11 mm. Der separaten Direktantriebe für Transport- und Anpressteller arbeitet auf den Milimeter genau. Dieser Differenzialtransport ermöglicht der VDT 410 EV eine exakte Weitenverteilung und das Einarbeiten von bis zu 48% Mehrweite. Dadurch kann das Vorraffen eingespart werden! Selbstverständlich erfüllen wir Ihnen Sonderwünsche, wie zum Beispiel die Ausstattung für die California- Verarbeitung.

La machine lourde avec entraînement cuvettes VTD 410 EV peut coudre des semelles en Kevlar avec une épaisseur de 11 mm, même à grande vitesse. Un entraînement séparé permet aux coupelles avant et arrière une précision du millimètre. Le différentiel permet un ajout de matière jusqu'à 48 %. Ceci permet d'éliminer l'opération de pré-fronçage. Des équipements spéciaux pour la production tel que le "Style Californien" sont livrable sur demande.

TECHNICAL SPECIFICATIONS

MACHINE SPEED
max 1600 spm

OILING SYSTEM
fully automatic

STITCH LENGTH
max 8 mm

NEEDLE TYPE
134

SEWING THICKNESS
max 11,0 mm



Global SR 9929 SHOE REPAIR MACHINE

Shoe repair machine with universal feed in 360° sewing directions. The machine is equipped with a cylinder arm.

Máquina de reparación de calzado, con prensatelos universal giratorio 360° cosiendo en todas direcciones. La máquina esta equipada con brazo cilíndrico.

Schuhreparaturmaschine mit 360° grad drehbarem Universalfuss. Standardausführung ist diese Maschine mit einem Zylinderarm.

Machine destinée à la réparation des chaussures, munie d'une alimentation sur 360°. Le modèle standard est équipé avec un bras cylindrique.

TECHNICAL SPECIFICATIONS

MACHINE SPEED
max 500 spm

OILING SYSTEM
manual

HOOK TYPE
Small hook

STITCH LENGTH
max 7 mm

PRESSER FOOT LIFT
Max 9 mm

NEEDLE TYPE
DP x 17

SPACE TO RIGHT OF NEEDLE
440 mm



SK 109



SK 111



Global SK Series

SPECIAL LEATHER SKIVING / CUTTING MACHINES

SK-109

This machine is designed for edge trimming of various injection moulded vamp, sole- and shoe lining. Suitable for trimming the front part and lining the shoes. Trimming of the rough edge of shoe sole, such as the rubber, plastic, PU shoe sole. It is widely used for riding boots and sandals.

La máquina esta diseñada para recortar los cantos de varias cajas de inyección, suela y foros de zapato. Apropia para recortar la parte delantera y foros de zapato.

Recortar el borde áspero de la suela, como caucho, plástico y suela PU. Se utiliza ampliamente para botas para montar caballo y sandalias.

Diese Maschine wurde entwickelt für das Beschneiden von verschiedenen Spritzformsohlen, Schuhsohlen, Schuhfutter und Schuhoberleder. Es lassen sich harte Kanten von Schuhsohlen, wie Gummi, Plastic, PU-Sohlen versäubern. Sie wird außerdem für Reitstiefel und Sandalen verwendet.

Cette machine est utilisée pour rafraichir le bord de chaussures injecté, semelle et doublures de chaussures. Utilisable pour rafraichir la partie avant et la doublure des chaussures. Finition du bord de la semelle des chaussures, en caoutchouc, plastique, semelle de chaussure en PU. Ce matériel est largement utilisé pour les bottes et sandales

SK-111

This skiving machine is suitable to scrape all kinds of leather products for shoes, bags and belts. Max. skiving width up to 50 mm.

Esta máquina de rebajar esta preparado para rebajar en cualquier tipo de cuero para productos como el calzado, bolsos y cinturones. Ancho de rebajar máximo 50 mm.

Diese Schärfmaschine ist geeignet für alle Lederprodukten wie Schuhe, Taschen und Gürtel. Maximale Schärfbreite bis 50 mm.

Cette machine permet le parage de tous les cuirs utilisés en chaussures, maroquinerie et ceintures. Parage de largeur maximum 50 mm.

TECHNICAL SPECIFICATIONS SK-109

MACHINE SPEED
max 1600 rpm

MOTOR
Low speed

WEIGHT
34 Kg

TECHNICAL SPECIFICATIONS SK-111

MACHINE SPEED
max 1200 rpm

MOTOR
Low speed

WEIGHT
42 Kg

SKIVING WIDTH
15 - 50 mm



WF 3995 DD

Global WF 3995 Series

SINGLE NEEDLE, DIRECT DRIVE, TOP FEED MACHINES

WF 3995 DD

- High-speed, single needle, drop feed machine with alternating outside presser foot and large horizontal axis hook. The machine has fully automatic lubrication and direct drive built-in motor. The bobbin winder is built-in the machine head.

- Máquina de pespunte de alta velocidad, 1 aguja con arrastre de pata externa alterno y garfio grande sobre eje horizontal. Lubricación automática y motor incorporado de la máquina y devanador integrado en la cabeza de máquina.

- Hochgeschwindigkeits, 1 Nadel obertransportmaschine mit alternierendem Aussenfuss und großem Horizontalgreifer. Vollautomatische Schmierung. Motor ist im Oberteil integriert und der Spuler ist auch am Nähkopf angebracht.

- Machine rapide, une aiguille, avec entraînement par griffe et pied alternatif extérieur, crochet de grande capacité à axe horizontal. Machine avec lubrification automatique et moteur intégré dans la tête, dévidoir incorporé.

WF 3995 AUT

- Same as WF 3995 DD, but with thread trimmer and automatic back tack. Presser foot lift is available as an option.

- Las mismas características que la Global WF 3995 DD, pero equipada con corta-hilos y remate automáticas. Opcional alza-prensatejas.

- Baugleich mit WF 3995 DD, aber mit Fadenabschneider und Verriegelung. Automatische Presserfusslüftung ist optional.

- Identique à la WF 3995 DD, avec en plus coupe fil et points d'arrêts automatiques. Relevage automatique du pied disponible en option.

TECHNICAL SPECIFICATIONS

MACHINE SPEED
max 2000 spm

OILING SYSTEM
fully automatic

FEED TYPE
top feed & drop feed

PRESSER FOOT LIFT
by hand 8 mm
by knee 14 mm

STITCH LENGTH
max 8 mm

NEEDLE TYPE
135x17

LED-LIGHT
standard



WF 3955-AUT

Global WF 3955 Series

DIRECT DRIVE WALKING FOOT MACHINES

WF 3955 DD

Single needle, lockstitch machine with needle feed and walking foot for smooth sewing of canvas and leather. Machine is equipped with large horizontal axis hook.

Máquina de una aguja, con arrastre por aguja, pata y dientes, para coser materiales como lona y cuero. Equipada con garfi o grande sobre eje horizontal.

Einnadel, Steppstichmaschine mit Unter-, Nadel- und alternierendem Obertransport. Die Maschine ist mit einem großen Horizontalgreifer ausgestattet.

Machine triple entraînement à point noué une aiguille pour la couture de toile et cuir légers. La machine est équipée avec un crochet de grande capacité sur axe horizontal.

WF 3955 AUT

Single needle lockstitch machine, with needle feed and walking foot, thread trimmer and automatic back tack. This machine has fully automatic lubrication, direct drive built-in motor and a separate control box and panel. The bobbin winder is built-in the machine head. Presser foot lift is available as an option.

Máquina de pespunte de 1 aguja, triple arrastre, con corta-hilo y remate automática. Lubricación automática, motor incorporado, caja de control y panel. El rebobinador esta incorporado en la cabeza. Alza-prensateclas es opcional.

Einnadel Stepstichmaschine mit Unter-, Nadel- und alternierendem Obertransport, Fadenabschneider und Stichverriegelung. Die Maschine ist ausgestattet mit vollautomatischer Schmierung, eingebauten Motor, Steuerkasten und Panele. Der Fadenspuler ist im Maschinenkopf integriert. Eine automatische Presserfußblüftung ist als Option erhältlich.

Machine triple entraînement à point noué une aiguille avec coupe fil et points d'arrêts automatiques. La machine a une lubrification toute automatique, moteur intégré, boîte de contrôle et le panneau de commande. Dévidoir de canette intégré dans la tête de machine. Relevage automatique du pied disponible en option.

TECHNICAL SPECIFICATIONS

MACHINE SPEED
max 2000 spm

OILING SYSTEM
fully automatic

FEED TYPE
Drop feed, needle feed, walking foot

PRESSER FOOT LIFT
by hand 10 mm
by knee 16 mm

STITCH LENGTH
max 8 mm

NEEDLE TYPE
135x17

POWER SOURCE
240V single phase
50/60 Hz direct drive mini servo motor

LED-LIGHT
Standard



**EXTRA LARGE
HOOK(S)**



Global WF 1767-70 Series

HIGH SPEED LONGARM WALKING FOOT MACHINES WITH PULLER

WF 1767-70 P-AUT

- Single needle walking foot long arm machine with thread trimmer, automatic back tack, presser foot lift, quick stroke adjustment and integrated second stitch length for assembly and topstitching operations. Standard supplied with puller for strong and steady feeding. This machine has a 70 cm space between needle and frame.
- Máquina de 1 aguja brazo largo para trabajos con muebles y tapizados, remate y alza-prensatejas automáticos. Equipada con ajuste rápida del recorrido y largo de puntada secundaria integrada para ensamblar y trabajos de marroquinería. Equipado con puller para un arrastre estable y fuerte. El espacio de brazo es de 70 cm hasta la aguja.
- Einnadel Langarm Maschine mit Dreifachtransport, Fadenabschneider, automatischer Verriegelung, automatischer Presserfußblüftung, Hubschnellverstellung und integrierter zweiter Stichlänge für Montage- und Stepparbeiten. Der zum Standard gehörende Puller sorgt für einen perfekten Vorschub. Diese Maschine hat 70 cm raum zwischen Nadel und Rahmen.
- Machine grand bras, une aiguille triple entraînement, coupe-fil, points d'arrêt automatiques, relevage automatique des pieds, réglage rapide d'élévation et 2e longueur de point intégrée. Pour travaux de montage et de surpiquage. Livraison en standard avec puller pour un entraînement fort et régulier. Elle possède un passage libre de 70 cm à droite de laiguille.

WF 1767-2-70 P-AUT

- Same as WF 1767-70 P-AUT, but with two needles. Standard needle gauge 8 mm.
- Mismas características que la WF 1767-70 P-AUT, pero con 2 agujas. Distancia entre agujas estándar 8 mm.
- Baugleich mit WF 1767-70 P-AUT, jedoch mit 2 Nadeln. Standard Nadelabstand ist 8 mm.
- Identique à la WF 1767-70 P-AUT, mais avec deux aiguilles. Écartement standard 8 mm.

TECHNICAL SPECIFICATIONS

MACHINE SPEED
max 2400 spm

OILING SYSTEM
fully automatic

STITCH LENGTH
max 9 mm

INNER PRESSER FOOT ALTERNATION
1 - 7 mm

PRESSER FOOT LIFT
by hand max 9 mm
by knee max 16 mm

THREAD TRIMMER
standard (electric)

BACK TACK AND PRESSER FOOT LIFT
standard (pneumatic)

NEEDLE TYPE
135x17

DOUBLE NEEDLE TYPE
optional needle gauges
3,2 - 6,4 - 10 - 12 mm

SPACE BETWEEN NEEDLE AND FRAME
700 mm



WF 1767 SK-AUT



WF 1767 AUT

Global WF 1767 Series HIGH SPEED WALKING FOOT MACHINES

WF 1767 AUT

- Single needle walking foot machine with thread trimmer, automatic back tack, presser foot lift, quick presser foot stroke adjustment and integrated second stitch length for assembly and topstitching operations in home upholstery, car upholstery and leather.
- Máquina de una aguja, respunte triple arrastre para trabajos extra pesados con corta-hilos eléctrico. La máquina estándar se entrega con alza-prensateles, retroceso, prensateles alterno, sistema de ajuste y regulador de puntada (todo neumático). El sistema de lubricación automática hace que la máquina trabaje suavemente y dure mucho más tiempo.
- Einnadel-Maschine mit Dreifachtransport, Fadenabschneider, automatischer Verriegelung, Presserfußlüftung, Hubschnellverstellung und integrierter zweiter Stichlänge für Montage- und Stepparbeiten im Wohnpolster, Autopolster und Lederbereich.
- Machine à une aiguille avec entraînement triple, coupe-fil, arrêt de automatique, relevage de pied presseur, réglage rapide d'élévation et 2e longueur de point intégrée pour travaux de montage et de surpiquage de capitonnages de mobilier, d'automobile et de cuir.

WF 1767-2 AUT

- Same as WF 1767 AUT but with two needles. Standard needle gauge 8 mm.
- Mismas características que la WF 1767 AUT, pero con 2 agujas. Distancia entre agujas estándar 8 mm.
- Baugleich mit WF 1767 AUT, jedoch mit 2 Nadeln. Standard Nadelabstand ist 8 mm.
- Identique à la WF 1767 AUT, mais avec deux aiguilles. Écartement standard 8 mm.

WF 1767 SK-AUT

- High speed single needle, flatbed, walking foot machine. This model is equipped with thread trimmer (electric), automatic back tack, presser foot lifter, quick stroke adjustment (all pneumatic) Machine suitable for upholstery, car upholstery and leather. Machine is equipped with side knife next to the presser foot.
- Máquina de una aguja, triple arrastre de alta velocidad. La máquina esta equipada con corta-hilos (eléctrico), remate, alza-prensateles y ajuste de altura de la pata automático (neumático). Es apropiada para tapicería, tapicería para coches y cuero. La máquina esta equipada con un cuchilla de recorte junto a la pata.
- Einnadelmaschine mit Dreifachtransport, Flachbett, Hubschnellverstellung, Kantenabschneider, elektrischer Fadenabschneider, automatische Verriegelung und Füßchenlüfter (pneumatisch), seitliches Messer neben dem Füßchen. Diese Maschine ist geeignet im Wohnpolster-, Autopolster- und Lederbereich.
- Machine triple entraînement rapide. Ce modèle est équipé de coupe fil (électrique), arrêts automatiques, relevage du pied presseur. Réglage rapide d'élévation 'en pneumatique. Machine pour maroquinerie, sièges de voitures et cur. La machine est équipée avec un couteau raseur proche du pied.

TECHNICAL SPECIFICATIONS

MACHINE SPEED
max 3500 spm

OILING SYSTEM
fully automatic

STITCH LENGTH
max 9 mm

INNER PRESSER FOOT ALTERNATION
1 - 7 mm

PRESSER FOOT LIFT
max 16 mm

THREAD TRIMMER
standard (electric)

BACK TACK AND PRESSER FOOT LIFT
standard (pneumatic)

DOUBLE NEEDLE TYPE
optional needle gauges
3,2 - 6,4 - 10 - 12 mm



Global WF 920-60 Series LONGARM WALKING FOOT MACHINES

WF 925-60

- Longarm, single needle, needle feed, walking foot machine, with large vertical axis hook (60 cm working space).
- Máquina de brazo largo, de una aguja triple arrastre, con garfio grande sobre eje vertical (brazo de 60 cm).
- Einnadel-, Langarmmaschine mit Unter-, Nadel- und alternierendem Obertransport. Sie verfügt über eine automatische Schmierung und einen großen Vertikalgreifer. (Die Arbeitsbreite beträgt 60 cm).
- Machine plate grand bras, 1 aiguille, triple entraînement avec crochet de grande capacité sur axe vertical. (Passage sous le bras de 60 cm).

WF 925-60 AUT

- Same as above, but with electric thread trimmer, pneumatic presser foot lifter and back tack.
- Las mismas características que la WF 925-60, pero con corta hilos eléctrico, alza prensatelas y remate neumáticos
- Baugleich mit WF 925-60, jedoch mit elektrischem Fadenabschneider, pneumatischer Drückerfusslüftung und Verriegelung.
- Identique à la version ci-dessus, mais avec coupe fil à commande électrique, commande pneumatique du relevage des pieds et des arrêts.

WF 926-60

- Longarm, double needle, needle feed walking foot machine, with large vertical axis hooks (60 cm working space). Standard needle distance 8 mm.
- Máquina de brazo largo, de dos agujas triple arrastre, con garfios grandes sobre eje vertical. (brazo de 60 cm). Distancia entre agujas estándar 8 mm.
- Zweinnadel-, Langarmmaschine mit Unter-, Nadel- und alternierendem Obertransport. Sie verfügt über eine automatische Schmierung und zwei großen Vertikalgreifer. (Die Arbeitsbreite beträgt 60 cm). Standard Nadelabstand ist 8 mm.
- Machine plate grand bras, 2 aiguilles, triple entraînement avec crochets grandes capacités sur axes verticaux. (Passage sous le bras de 60 cm). Écartement standard 8 mm.

WF 926-60 AUT

- Same as above, but with electric thread trimmer, pneumatic presser foot lifter and back tack.
- Las mismas características que la WF 926-60, pero con corta hilos eléctrico, alza prensatelas y remate neumáticos
- Baugleich mit WF 926-60, jedoch mit elektrischem Fadenabschneider, pneumatischer Drückerfusslüftung und Verriegelung.
- Identique à la WF 926-60, mais avec coupe fil à commande électrique, commande pneumatique du relevage des pieds et des arrêts.

TECHNICAL SPECIFICATIONS

MACHINE SPEED

max 1800 spm

OILING SYSTEM

semi automatic

FEED TYPE

drop feed, needle feed walking foot

STITCH LENGTH

max 9 mm

PRESSER FOOT LIFT

by hand max 8 mm
by knee max 15 mm

PRESSER FOOT LIFT

WF 925-60 & WF 926-60
optional

NEEDLE TYPE

135x17

NEEDLE GAUGE WF 926-60

standard 8 mm
other gauges available

SAFETY CLUTCH DEVICE

standard



WF 926 SNB-AUT

Global WF 920 Series WALKING FOOT MACHINES

WF 925

- Single needle, needle feed, walking foot machine with large vertical axis hook.
- Máquina de una aguja triple arrastre, con garfio grande sobre eje vertical.
- Einnadel-, Steppstichmaschine mit Unter-, Nadel- und alternierendem Obertransport und großem Vertikalgreifer.
- Machine plate 1 aiguille, triple entraînement avec crochet de grande capacité sur axe vertical.

WF 925 AUT

- Same as WF 925, but with thread trimmer and automatic back tack (electric).
- Las mismas características que la WF 925, pero con corta-hilos y remate eléctrico.
- Baugleich mit WF 925, jedoch mit Fadenabschneider und Verriegelungsautomatik (elektrisch).
- Identique à la WF 925 avec en plus, coupe fil et arrêts automatiques (électromagnétique).

WF 926

- Double needle, needle feed, walking foot machine with large vertical axis hooks. Standard needle gauge 8 mm.
- Máquina de dos agujas triple arrastre, con garfio grande sobre eje vertical. Distancia entre agujas estándar 8 mm.
- Zweinadel-, Steppstichmaschine mit Unter-, Nadel- und alternierendem Obertransport und großem Vertikalgreifer. Standard Nadelabstand ist 8 mm.
- Machine plate 2 aiguilles, triple entraînement crochets de grandes capacités sur axes verticaux. Écartement standard 8 mm.

WF 926 AUT

- Same as WF 926, but with thread trimmer and automatic back tack (electric).
- Las mismas características que la WF 926, pero con corta-hilos y remate eléctrico.
- Baugleich mit WF 926, jedoch mit Fadenabschneider und Verriegelungsautomatik (elektrisch).
- Identique à la WF 926 avec en plus, coupe fil et arrêts automatiques (électromagnétique).

WF 926 SNB

- Same as WF 926, but with disengageable needle bars.
- La misma que la WF 926, pero con agujas desembragable.
- Baugleich mit WF 926, jedoch mit hochstellbaren Nadelstangen ausgestattet.
- Identique à la WF 926 avec en plus les aiguilles escamotables.

WF 926 SNB-AUT

- Same as WF 926 SNB, but with electric thread trimmer and automatic back tack.
- La misma que la WF 926 SNB, pero con corta-hilos y remate eléctrico.
- Baugleich mit WF 926 SNB, jedoch mit Fadenabschneider und Verriegelungsautomatik.
- Identique à la WF 926 SNB avec en plus coupe-fil et arrêts automatiques.

TECHNICAL SPECIFICATIONS

MACHINE SPEED
max 2000 spm

OILING SYSTEM
fully automatic

FEED TYPE
Drop feed, needle feed,
walking foot

STITCH LENGTH
max 9 mm

PRESSER FOOT LIFT
by hand max 8 mm
by knee max 15 mm

PRESSER FOOT LIFT
Optional

NEEDLE TYPE
135x17

NEEDLE GAUGE 926 (AUT)
standard 8 mm
other gauges available

SAFETY CLUTCH DEVICE
standard



WF 9245

Global WF 9240 Series WALKING FOOT MACHINES

WF 9245

- Single needle, flatbed, walking foot machine. This is a high quality machine suitable to sew on leather, furniture and upholstery. This machine is equipped with a large hook, safety clutch and semi-automatic lubrication system.
- Máquina de 1 aguja, base plana y triple arrastre. Esta máquina de alta calidad es apropiada para trabajos de marroquinería. Está equipada con garfio grande, embraque anti- bloques de seguridad y lubricación semi-automática.
- Einnadel-, Nadeltransport Maschine mit alternierendem Obertransport. Diese Maschine ist geeignet um Leder und Dekoration aufzunähen, sowie für die Polsterei. Die Maschine ist mit Sicherheitskupplung und großem Greifer ausgerüstet.
- Machine plate triple entraînement à une aiguille. Cette machine de grande qualité, adaptée pour la couture des accessoires, chaussures et selleries en cuir, est équipée avec un crochet grande capacité (safety clutch) et lubrification semi-automatique.

WF 9245 B

- Same as WF 9245, but equipped for binding work (binder not included).
- Las mismas características que la WF 9245, pero equipada para ribetear (embudo no incluido).
- Baugleich mit WF 9245, jedoch mit mitgehender Einfaß-Vorrichtung (ohne Einfasser). Besonders geeignet zum Einfassen von engen Rundungen.
- Identique au modèle WF 9245, avec en plus équipement pour le bordage (guide bordeur non compris).

WF 9245-35

- Same as above WF 9245, but with 35 cm working space.
- La misma que la WF 9245, pero brazo de 35 cm.
- Baugleich mit WF 9245, nur mit Arbeitsbreite von 35 cm.
- Identique au model WF 9245, avec en passage sous le bras de 35 cm.

TECHNICAL SPECIFICATIONS

MACHINE SPEED

max 2800 spm

STITCH LENGTH

max 8 mm

PRESSER FOOT LIFT

max 14 mm

NEEDLE TYPE

134-35



Global WF 1505

WALKING FOOT MACHINE

Single needle, walking foot lockstitch machine with 9 mm stitch length. This machine is equipped with large horizontal axis hook, built-in bobbin winder and alternating foot stroke adjustment by dial. Machine is suitable to sew medium and heavy materials such as leather, vinyl etc.

Máquina triple arrastre, 1 aguja, largo puntada 9 mm. Equipada con garfi o grande sobre eje horizontal, bobinador integrado y regulador del salto de altura de la pata del prensatelas. La máquina es apropiado para materiales medio pesados y pesados como cuero y vinilo etc.

Einnadel Dreifachtransport Maschine mit 9 mm Stichlänge. Diese Maschine ist mit einem großen Horizontalgreifer und einem eingebauter Spuler ausgestattet auch ist der Hubhöhenverstellung über Stellrad einstellbar. Maschine ist geeignet um mittlere und schwere Materialien wie Leder, Polyesterstoff, usw zu nähen.

Machine 1 aiguille triple entraînement avec longueur de point de 9 mm. Equipée avec un crochet de grande capacité sur axe horizontal, dévidoir incorporé et réglage rapide de la course des pieds. Pour couture sur article moyen à lourd comme le cuir, vinyle etc.

TECHNICAL SPECIFICATIONS

MACHINE SPEED
max 2500 spm

OILING SYSTEM
oil wick lubrication
(hook: automatic)

FEED TYPE
drop feed, needle feed
walking foot

PRESSER FOOT LIFT
by hand: max 9 mm
by knee: max16 mm

NEEDLE BAR STROKE
36 mm

NEEDLE SYSTEM
135x17
Nm125-Nm180

Global WF 1515 Series WALKING FOOT MACHINES



Global WF 1515 AUT

Pneumatic presser foot lifter, back tack and alternating foot stroke adjustment by dial with automatic speed limitation.

Global WF 1515 AE

Single needle walking foot machine specially designed for trimming and binding. Machine has a large hook and front knife cutting. Binder is not included. Stitch length 9 mm.

Máquina triple arrastre, 1 aguja, especialmente diseñada para recortar y ribetear. Con garfio grande sobre eje vertical a la izquierda y cuchilla frontal. Embudo no incluido. Largo de puntada 9 mm.

Einnadel Dreifachtransportmaschine, speziell für Schneiden und Einfassen. Die Maschine hat Kantenabschneider vor dem Füsschen und großem Greifer (ohne Einfasser). Stichtlänge 9 mm.

Machine 1 aiguille triple entraînement. La machine est recommandée pour travaux de bordage avec coupe avant. La machine a un crochet grande à gauche sur axe vertical et un dispositif de coupe avant. Guide bordeur non compris. Longueur de point de 9 mm



Global WF 1515 LG-B

Single needle walking foot machine with large hook. Machine is most suitable for heavy binding work and has a movable binder. Stitch length 9 mm. Binder is not included.









Máquina triple arrastre, 1 aguja, con garfio grande sobre eje vertical a la izquierda. Muy adecuada para trabajos pesados de ribeteado, con embudo movable. Embudo no incluido. Largo de puntada 9 mm.

Einnadel Dreifachtransportmaschine mit grossem Greifer. Maschine ist sehr geeignet für schwere Einfass-Arbeit und ist mit mitgehender Einfaß-Vorrichtung (ohne Einfasser). Stichtlänge 9 mm.

Machine 1 aiguille triple entraînement avec crochet grande à gauche sur axe vertical. La machine est recommandée pour travaux de bordage sur article lourd et dispose d'un support de guide accompagnant. Guide bordeur non compris



SPECIFICATIONS

|  TYPE MODEL |  NEEDLE SIZE |  MAXIMUM THREAD SIZE (POLYESTER) |  MAXIMUM STITCH LENGTH |  STROKE OF ALTERNATING PRESSER FOOT |  FOOT STROKE ADJUSTABLE BY DIAL |  FOOT STROKE ADJUSTABLE BY DIAL AND AUT. SPEED LIMITATION |  THREAD TRIMMER |  STITCHES PER MINUTE |
|--|---|---|---|--|--|---|--|---|
| 1515 | 110 - 160 | 40 - 10 | Up to 9 mm | 2,5 - 6,5 mm | • | – | – | 2500 |
| 1515 L | 110 - 160 | 40 - 10 | 5 - 12 mm | 2,5 - 6,5 mm | • | – | – | 2500 |
| 1515 AUT | 110 - 160 | 40 - 10 | Up to 9 mm | 2,5 - 6,5 mm | • | • | • | 2500 |
| 1515 AE | 110 - 160 | 40 - 10 | Up to 9 mm | 2,5 - 6,5 mm | • | – | – | 2300 |
| 1515 LG-B | 110 - 160 | 40 - 10 | Up to 9 mm | 2,5 - 6,5 mm | • | – | – | 2300 |



WF 1515 AUT

Global WF 1515 Series

WALKING FOOT MACHINES

WF 1515

Single needle walking foot machine with a 9 mm stitch length and alternating foot stroke adjustment by dial. The machine is equipped with large vertical axis hook.

Máquina triple arrastre, 1 aguja, largo puntada 9mm y regulador del salto de altura de la pata del prensatelas. Con garfio grande sobre eje vertical.

Einnadel Dreifachtransport Maschine mit 9 mm Stichlänge und Hubhöhenverstellung über Stellrad einstellbar. Die Maschine ist ausgestattet mit einen großen Vertikalgreifer.

Machine 1 aiguille triple entraînement avec longueur de point de 9 mm et réglage rapide de la course des pieds. Equipée de crochet grande capacité sur axe vertical.

WF 1515 L

Same as above, but with a 5 - 12 mm stitch length.

Igual que la anterior pero con largo puntada de 5 - 12 mm.

Baugleich mit WF 1515, jedoch mit 5 – 12 mm Stichlänge.

Identique à la version ci dessus , mais avec longueur de point de 5 à 12 mm.

WF 1515 AUT

Same as WF 1515, but with electric thread trimmer, pneumatic presser foot lifter, back tack and alternating foot stroke adjustment by dial with automatic speed limitation. Stitch length 9 mm.

Igual que la WF 1515, pero con corta hilos eléctrico, alza prensatelas, remate neumáticos y regulador del salto de altura de la pata del prensatelas. Largo de puntada 9 mm.

Baugleich mit WF 1515, jedoch mit elektrischem Fadenabschneider, pneumatischer Drückerfußlüftung und Verriegelung und Hubschnellverstellung über Stellrad einstellbar bei automatischer Drehzahlbegrenzung. Stichlänge 9 mm.

Identique à la WF 1515, mais avec coupe fil à commande électrique, commande pneumatique du relevage des pieds et des arrêts et réglage rapide de la course des pieds. Longueur de point de 9 mm.

TECHNICAL SPECIFICATIONS

MACHINE SPEED
max 2500 spm

OILING SYSTEM
fully automatic

FEED TYPE
drop feed, needle feed
walking foot

INNER FOOT ADJUSTMENT
2,5 – 6,5 mm by dial

PRESSER FOOT LIFT
by hand: max 9 mm
by knee: max 16 mm

NEEDLE BAR STROKE
36 mm

NEEDLE SYSTEM
135x17
Nm125-Nm180



WF 1516 AUT

Global WF 1516 Series WALKING FOOT MACHINES

WF 1516

Double needle walking foot machine with a 9 mm stitch length and alternating foot stroke adjustment by dial. The machine is equipped with large vertical axis hooks.

Máquina triple arrastre, 2 aguja, largo puntada 9mm y regulador del salto de altura de la pata del prénsatelas. Con garfio grande sobre eje vertical.

Zweinadel Dreifachtransport Maschine mit 9 mm Stichlänge und Hubhöhenverstellung über Stellrad einstellbar. Die Maschine ist ausgestattet mit einen großen Vertikalgreifer.

Machine 2 aiguille triple entraînement avec longueur de point de 9 mm et réglage rapide de la course des pieds. Equipée de crochets grande capacité sur axe vertical.

WF 1516 AUT

Same as WF 1516, but with electric thread trimmer, pneumatic presser foot lifter, back tack and alternating foot stroke adjustment by dial with automatic speed limitation.

Igual que la WF 1516, pero con corta hilos eléctrico, alza prénsatelas, remate neumáticos y regulador del salto de altura de la pata del prénsatelas.

Baugleich mit WF 1516, jedoch mit elektrischem Fadenabschneider, pneumatischer Drückerfußlüftung und Verriegelung und Hubschnellverstellung über Stellrad einstellbar bei automatischer Drehzahlbegrenzung.

Identique à la WF 1516, mais avec coupe fil à commande électrique, commande pneumatique du relevage des pieds et des arrêts et réglage rapide de la course des pieds.

TECHNICAL SPECIFICATIONS

MACHINE SPEED

max 2500 spm

OILING SYSTEM

fully automatic

FEED TYPE

drop feed, needle feed walking foot

INNER FOOT ADJUSTMENT

2,5 – 6,5 mm by dial

PRESSER FOOT LIFT

by hand: max 9 mm
by knee: max 16 mm

NEEDLE BAR STROKE

36 mm

NEEDLE SYSTEM

135x17
Nm125-Nm180

NEEDLE GAUGE

standard 8 mm
other sizes available



Global WF 1510-65 Series

LONGARM WALKING FOOT MACHINES

WF 1515-65

- Longarm, single needle, walking foot machine with a 9 mm stitch length and alternating foot stroke adjustment. The machine is equipped with large vertical axis hook, pneumatic presser foot lift and back tack. (65 cm working space).
- Máquina de brazo largo, triple arrastre, de una aguja, largo puntada 9mm y regulador de salto de altura de la pata del prensatelas. Con garfio grande sobre eje vertical, alza prensatelas y remate neumáticos. (brazo de 65 cm).
- Einnadel-, Langarm-, Dreifachtransport Maschine mit 9 mm Stichlänge und Hubhöhenverstellung. Die Maschine ist ausgestattet mit einen großen Vertikalgreifer, pneumatischer Drückerfußlüftung und Verriegelung. (Die Arbeitsbreite beträgt 65 cm).
- Machine plate grand bras, 1 aiguille, triple entraînement avec longueur de point de 9 mm et réglage rapide de la course des pieds. Équipée de crochet grande capacité sur axe vertical commande pneumatique du relevage des pieds et des arrêts. (Passage sous le bras de 65 cm).

WF 1515-65 AUT

- Same as WF 1515-65, but with electric thread trimmer and alternating foot stroke adjustment with automatic speed limitation.
- Igual que la WF 1515-65, pero con corta hilos eléctrico y regulador del salto de altura de la pata del prensatelas.
- Baugleich mit WF 1515-65, jedoch mit elektrischem Fadenabschneider und Hubschnellverstellung bei automatischer Drehzahlbegrenzung.
- Identique à la WF 1515-65, mais avec coupe fil à commande électrique et réglage rapide de la course des pieds.

WF 1516-65

- Longarm, double needle walking foot machine with a 9 mm stitch length and alternating foot stroke adjustment. The machine is equipped with large vertical axis hooks, pneumatic presser foot lift and back tack. (65 cm working space).
- Máquina de brazo largo, de dos agujas triple arrastre, largo puntada 9mm y regulador del salto de altura de la pata del prensatelas. Con garfios grande sobre eje vertical, alza prensatelas y remate neumáticos. (brazo de 65 cm).
- Zweinnadel-, Dreifachtransport-, Langarmmaschine mit 9 mm Stichlänge und Hubhöhenverstellung. Die Maschine ist ausgestattet mit einen großen Vertikalgreifer, pneumatischer Drückerfußlüftung und Verriegelung. (Die Arbeitsbreite beträgt 65 cm).
- Machine plate grand bras, 2 aiguilles, triple entraînement avec longueur de point de 9 mm et réglage rapide de la course des pieds. Équipée de crochets grande capacité sur axe vertical commande pneumatique du relevage des pieds et des arrêts. (Passage sous le bras de 65 cm).

WF 1516-65 AUT

- Same as WF 1516-65, but with electric thread trimmer and alternating foot stroke adjustment with automatic speed limitation.
- Igual que la WF 1516-65, pero con corta hilos eléctrico y regulador del salto de altura de la pata del prensatelas.
- Baugleich mit WF 1516-65, jedoch mit elektrischem Fadenabschneider und Hubschnellverstellung bei automatischer Drehzahlbegrenzung.
- Identique à la WF 1516-65, mais avec coupe fil à commande électrique et réglage rapide de la course des pieds.

TECHNICAL SPECIFICATIONS

MACHINE SPEED
max 2500 spm

OILING SYSTEM
fully automatic

FEED TYPE
drop feed, needle feed
walking foot

INNER FOOT ADJUSTMENT
2,5 – 6,5 mm

1515-65 / 1516-65
by dial

1515-65 AUT / 1516-65 AUT
by dial or knee switch

PRESSER FOOT LIFT
max 16 mm

NEEDLE BAR STROKE
36 mm

NEEDLE SYSTEM
135x17

NEEDLE GAUGE 1516-65
standard 8 mm
other sizes available



Global WF 990 Series

SINGLE NEEDLE, TOP FEED MACHINES

WF 995

Single needle, drop feed machine with alternating outside presserfoot and adjustable inside presserfoot from 2 – 5 mm. Machine has fully automatic lubrication and large horizontal axis hook. Working space between needle and frame is 33 cm.

Máquina de una aguja base plana con arrastre por diente, pata exterior alternando con la pata interior ajustable de 2 a 5 mm. La máquina esta equipada con garfio grande sobre eje horizontal y lubricación automática. Espacio entre la aguja y la base derecha es de 33 cm.

Einnadel-, Steppstichmaschine mit Unter- alternierendem Obertransport. Der inneren Presserfuß ist im Hub von 2 – 5 mm stufenlos über ein Einstellrad verstellbar. Die Maschine ist ausgestattet mit vollautomatischer Schmierung und großem Horizontalgreifer. Arbeitsbreite zwischen Nadel und Rahmen ist 33 cm.

Machine canon point noué une aiguille avec entraînement supérieur par pied extérieur alternatif et pied intérieur réglable de 2 à 5 mm. Elle est équipée d'une lubrification automatique et d'un crochet de grande capacité à axe horizontal. Espace libre à droite de l'aiguille 33 cm.

WF 995 AUT

Same as above, but with thread trimmer and automatic back tack (electric).

Las mismas características que la WF 995, pero con corta-hilos y remate eléctrico.

Gleich wie oben, jedoch mit Fadenabschneider und Verriegelungsautomatik (elektrisch).

Identique à la version ci-dessus avec en plus, coupe fil et arrêts automatiques (électromagnétique).

TECHNICAL SPECIFICATIONS

MACHINE SPEED
max 2000 spm

OILING SYSTEM
fully automatic

FEED TYPE
top feed & drop feed

PRESSER FOOT LIFT
by hand 6 mm
by knee 16 mm

STITCH LENGTH
max 8 mm

NEEDLE TYPE
135x17

PRESSER FOOT LIFT
optional (electric)



Global WF 955 Series

WALKING FOOT MACHINES

WF 955

Single needle, lockstitch machine with needle feed and walking foot for smooth sewing of canvas and leather. Machine is equipped with large horizontal axis hook. Stitch length 10 mm.

Máquina de una aguja, con arrastre por aguja, pata y dientes, para coser materiales como lona y cuero. Equipada con garfio grande sobre eje horizontal. Largo de puntada 10 mm.

Einnadel, Steppstichmaschine mit Unter-, Nadel- und alternierendem Obertransport. Die Maschine ist mit einem großen Horizontalgreifer ausgestattet.

Machine triple entraînement à point noué une aiguille pour la couture de toile et cuir légers. La machine est équipée avec un crochet de grande capacité sur axe horizontal. Longueur de point 10 mm.

WF 955 AUT

Same as WF 955, but with thread trimmer device and electric back tack (presser foot lift is an option).

Mismas características que la WF 955, pero con corta-hilos y remate electrónico. (Alza-prensateclas opcional).

Baugleich mit WF 955, jedoch mit Fadenabschneider und elektrisch gesteuerter Verriegelung (Presserfußlüfter optional).

Identique à la machine WF 955, équipée avec coupe-fils et arrêts automatiques (Relevage de pied automatique en option).

TECHNICAL SPECIFICATIONS

MACHINE SPEED
max 2000 spm

OILING SYSTEM
Manual

FEED TYPE
Drop feed, needle feed, walking foot

STITCH LENGTH
max 10 mm

PRESSER FOOT LIFT
By hand : max 8 mm
By knee : max 15 mm

PRESSER FOOT LIFT
Optional

NEEDLE TYPE
135x17



WF 9995-SK



WF 9995-AE



WF 9995H

Global WF 9995 Series

SINGLE NEEDLE HEAVY DUTY TOP FEED MACHINE

WF 9995H

- Single needle, top feed machine with alternating outside presserfoot. Machine has fully automatic lubrication and large horizontal axis hook.
- Máquina de una aguja base plana con arrastre por diente, pata exterior alternando con la pata interior. La máquina esta equipada con garfio grande sobre eje horizontal y lubricación automática.
- Einnadel, Steppstichmaschine mit Unter- und alternierendem Obertransport. Die Maschine ist ausgestattet mit vollautomatischer Schmierung und großem Horizontalgreifer.
- Machine plate point noué une aiguille avec entraînement supérieur par pied extérieur alternatif. Elle est équipée d'une lubrification automatique et d'un crochet de grande capacité à axe horizontal.

WF 9995-SK

- Single needle, top feed machine with alternating outside presserfoot and edge cutter. Machine has fully automatic lubrication and large horizontal axis hook.
- Máquina de una aguja, arrastre por diente y pata exterior alterna y recortador lateral. Equipada con lubricación automático y gancho grande sobre eje horizontal.
- Einnadel, Obertransportmaschine mit mit alternierendem Aussenfuss und Kantenmesser. Mit automatischer Schmierung und grossem Horizontalgreifer.
- Machine une aiguille avec entraînement supérieur par pied alternatif extérieur et couteau raseur. La machine à une lubrification automatique et un crochet grande capacité sur axe horizontal.

WF 9995-AE

- Single needle, top feed machine with alternating outside presserfoot and with the large hook on the left side of the needle. This machine has a cutting knife in front of the presser foot and binding behind the front knife. This machine is suitable for binding work on light/ medium materials. Machine is equipped with a pneumatic tape-cutter.
- Máquina de una aguja, arrastre por diente y pata exterior alterna y recortador lateral, con gancho grande a la izquierda de la aguja, con cuchilla de recorte junto a la pata y con dispositivo de ribete detras de la cuchilla. La máquina esta equipada con cortador de cinta neumatico.
- Einnadel, Steppstichmaschine mit Unter- und alternierendem Obertransport und Kantenabschneider vor dem Füßchen, großem Greifer links der Nadel und Bandführung. Diese Maschine ist für Einfaßarbeiten von schwerem Material geeignet. Der Maschine ist standard mit einer pneumatische Bandabschneider ausgestattet.
- Machine plate point noué une aiguille avec entraînement supérieur par pied extérieur alternatif. Ce modèle est d'un crochet grande capacité sur le côté gauche de l'aiguille, et un couteau avant le pied et bordeur derrière le couteau. La machine est équipée d'un coupe-bande pneumatique.

TECHNICAL SPECIFICATIONS

MACHINE SPEED
max 2000 spm

STITCH LENGTH
max 8 mm

PRESSER FOOT LIFT
max 15 mm

NEEDLE TYPE
135x17

STANDARD CUTTING WIDTH
WF 9995 SK
4,8 mm
Optional available: 4,0 – 6,4 & 9,5 mm

CUTTING WIDTH
WF 9995 AE
8 mm

MAX CUTTING THICKNESS
8 mm



WF 1335 LH

Global WF 1335 Series CYLINDER ARM, WALKING FOOT MACHINES

WF 1335

- Single needle, cylinder arm, needle feed, walking foot machine with regular hook.
- Máquina de una aguja, brazo cilíndrico con arrastre por dientes, aguja y pata. Garfio normal.
- Einnadel-, Zylinderarm-, Steppstichmaschine mit Unter-, Nadel- und alternierendem Obertransport. Die Maschine hat einen normalen Horizontalgreifer.
- Machine canon, 1 aiguille, triple entraînement avec crochet standard.

WF 1335 B

- Same as WF 1335, but equipped for binding work (binder not included).
- Las mismas características que la WF 1335, pero equipada para ribetear (embudo no incluido).
- Baugleich mit WF 1335, jedoch mit mitgehender Einfuß-Vorrichtung (ohne Einfasser). Besonders geeignet zum Einfassen von engen Rundungen.
- Identique au modèle WF 1335, avec en plus équipement pour le bordage (guide bordeur non compris).

WF 1335 LH

- Same as WF 1335, but equipped with large capacity hook.
- Las mismas características que la WF 1335, pero equipada con garfio grande.
- Baugleich mit WF 1335, jedoch mit großem Greifer.
- Identique au modèle WF 1335, mais avec crochet à grande capacité.

WF 1335 B-LH

- Same as WF 1335 B, but equipped with large capacity hook.
- Las mismas características que la WF 1335 B, pero equipada con garfio grande.
- Baugleich mit WF 1335 B, jedoch mit großem Greifer.
- Identique au modèle WF 1335 B, mais avec crochet à grande capacité.

WF 1335 LH-AUT

- Same as WF 1335 LH, but electric thread trimmer, pneumatic presser foot lifter and back tack.
- Las mismas características que la WF 1335 LH, pero equipada con corta-hilos eléctrico y remate neumático. Viene con alza-prensatelas neumáticas.
- Baugleich mit WF 1335 LH, jedoch mit elektrischer Fadenabschneider, automatischer Verriegelung Und Presserfußlüftung ausgestattet.
- Identique au modèle WF 1335 LH, mais équipée avec dispositif coupe fil, commande pneumatique du dispositif d'arrêts et du relevage du pied automatique.

TECHNICAL SPECIFICATIONS

MACHINE SPEED
max 2400 spm

OILING SYSTEM
manual

FEED TYPE
drop feed, needle feed
walking foot

STITCH LENGTH
max 6 mm

PRESSER FOOT LIFT
by hand max 5 mm
by pedal max 14 mm

PRESSER FOOT LIFTER
optional (pneumatic)

NEEDLE TYPE
134x35



WF 35

Global WF 35

CYLINDER ARM, WALKING FOOT MACHINE

Single needle, cylinder arm, needle feed, walking foot machine with regular hook.

Máquina de una aguja, brazo cilíndrico con arrastre por dientes, aguja y pata. Garfio normal.

Einnadel-, Zylinderarm-, Steppstichmaschine mit Unter-, Nadel- und alternierendem Obertransport. Die Maschine hat einen normalen Horizontalgreifer.

Machine canon, 1 aiguille, triple entraînement avec crochet standard.

TECHNICAL SPECIFICATIONS

MACHINE SPEED
max 2000 spm

OILING SYSTEM
Manual

FEED TYPE
drop feed, needle feed
walking foot

STITCH LENGTH
max 6 mm

PRESSER FOOT LIFT
by hand max 6 mm
by knee max 13 mm

NEEDLE TYPE
135x17

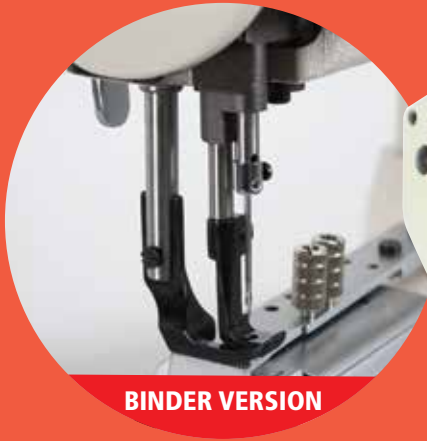

BINDER VERSION



WF 1575 LH

Global WF 1575 LH Series

WALKING FOOT CYLINDER ARM MACHINES

WF 1575 LH

- Single needle, cylinder arm, walking foot machine with a 6 mm stitch length and alternating foot stroke adjustment by dial. The machine is equipped with large vertical axis hook and is suitable to sew medium heavy leather. Manual lubrication.
- Máquina de una aguja de brazo cilíndrico con, largo puntada 6 mm y regulador del salto de altura de la pata del prensatelas. Con garfi o grande sobre eje vertical. Apropiaada para trabajos en cuero medio pesado. Lubricación manual.
- Einnadel, Zylinderarm, Dreifachtransport Maschine mit 6 mm Stichlänge und Hubhöhenverstellung über Stellrad einstellbar. Die Maschine ist ausgestattet mit einen großen Vertikalgreifer und geeignet zum nähen von mittelschwerem Leder. Manuelle Schmierung.
- Machine canon point noué une aiguille à triple entraînement avec longueur de point de 6 mm et réglage rapide de la course des pieds. Equipée de crochet grande capacité sur axe vertical et convient à la couture du cuir moyen et épais. Lubrification manuelle.

WF 1575 B-LH

- Same as WF 1575 LH, but equipped for binding work (binder not included).
- Las mismas características que la WF 1575 LH, pero equipada para ribetear (embudo no incluido).
- Baugleich mit WF 1575 LH, jedoch vorbereitet für Einfassarbeiten (ohne Einfasser).
- Modèle identique à la version ci-dessus mais avec dispositif de bordage (guide bordeur non compris).

WF 1575 LH-AUT

- Same as WF 1575 LH, equipped with electric thread trimmer, pneumatic presser foot lifter and back tack.
- La misma que la WF 1575 LH, pero equipada con corta-hilos eléctrico y remate neumático. Viene con alza-prensatelas neumáticas.
- Baugleich mit WF 1575 LH, nur mit elektrischer Fadenabschneider, pneumatischer Verriegelung und pneumatischer Fußblüftung.
- Identique au model WF 1575 LH, équipée avec dispositif coupe fil, commande pneumatique du Dispositif d'arrêts et du relevage du pied automatique.

TECHNICAL SPECIFICATIONS

MACHINE SPEED
max 2500 spm

OILING SYSTEM
oil wick lubrication
(hook: manual)

FEED TYPE
drop feed, needle feed
walking foot

INNER FOOT ADJUSTMENT
2,5 – 6,5 mm by dial

PRESSER FOOT LIFT
by hand: max 9 mm
by knee: max 16 mm

NEEDLE BAR STROKE
36 mm

NEEDLE TYPE
135x17
Nm100-Nm180

THREAD SIZE
up to 10



WF 976-70 C

Global WF 970-70 Series LONG ARM WALKING FOOT MACHINES

WF 976-70 C

- Special type double needle longarm cylinder arm machine with mechanical driven rotating arm, needle feed and walking foot. This machine is equipped with large vertical axis hooks. Standard needle gauge is 8 mm. Suitable for sewing filters, flexible ducting and similar applications.
- Máquina de especial de brazo largo cilíndrico con rotación de brazo mecánicamente accionado, de 2 agujas y arrastre por aguja y pata. La máquina está equipada con garfio grande sobre eje vertical. La distancia de agujas estándar es de 8mm. Apropiado para coser filtros, conductos flexibles y aplicaciones similares.
- Langarm- Freiarm- 2 Nadelmaschine mit Dreifachtransport. Zum besseren Transport hat der Arm zusätzlich einen mechanischen Kreislauftrieb. Die Maschine verfügt über 2 große Vertikalgreifer. Der Standard Nadelabstand beträgt 8 mm. Anwendungsgebiete: Filter, lange Schlauchware mit Ring.
- Machine spéciale 2 aiguilles grand bras avec dispositif mécanique de rotation du bras, entraînement par aiguilles et jeu de pieds. Cette machine est équipée de crochets grandes capacités sur axes verticaux. Écartement standard de 8 mm. Recommandée pour la couture de filtres, gaines flexibles et applications similaires.

TECHNICAL SPECIFICATIONS

MACHINE SPEED
max 1100 spm

OILING SYSTEM
Manual

FEED TYPE
needle feed, drop feed
walking foot

STITCH LENGTH
max 6 mm

PRESSER FOOT LIFT
8 mm by hand

PNEUMATIC PRESSER FOOT LIFT
Optional

NEEDLE TYPE
UY 128 Gas



WF 976



WF 975-LH

Global WF 970 Series CYLINDER ARM WALKING FOOT MACHINES

WF 975 LH

Single needle cylinder arm machine with needle feed and walking foot. This machine is equipped with large vertical axis hook.

Máquina de una aguja, brazo cilíndrico con arrastre por aguja, pata y dientes. Equipada con garfio grande sobre eje vertical.

Einnadel Zylinderarm- Steppstichmaschine mit Unter-, Nadel- und alternierendem Obertransport. Die Maschine ist ausgestattet mit großem Vertikalgreifer.

Machine canon 1 aiguille, triple entraînement. Crochet grande capacité sur axe vertical.

WF 976

Double needle cylinder arm machine with needle feed and walking foot. This machine is equipped with large vertical axis hooks. Standard needle gauge 8 mm.

Máquina de dos agujas, brazo cilíndrico con arrastre por aguja, pata y dientes. Equipada con garfio grande sobre eje vertical. Distancia entre agujas estándar 8 mm.

Zweinnadel Zylinderarm-Steppstichmaschine mit Unter-, Nadel- und alternierendem Obertransport. Die Maschine ist ausgestattet mit grossem Vertikalgreifer. Standard Nadelabstand 8 mm.

Machine canon 2 aiguilles, triple entraînement avec crochets grandes capacités sur axes verticaux. Écartement d'aiguilles standard de 8 mm.

TECHNICAL SPECIFICATIONS

MACHINE SPEED
max 2000 spm

OILING SYSTEM
manual

STITCH LENGTH
max 6 mm

PRESSER FOOT LIFT
max 8 mm
max 14 mm

NEEDLE TYPE
135x17

DIAMETER CYLINDER
WF 975 LH: 71 mm
WF 976 : 83 mm

DOUBLE NEEDLE TYPE
optional needle gauges
3,2 - 6,4 - 9,5 - 12,7 mm



WF 9204-75

C= 750 mm D=180 mm

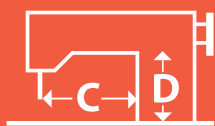

WF 9204

C= 300 mm D=180 mm



Global WF 9204 Series HEAVY DUTY WALKING FOOT MACHINES

WF 9204

Extra heavy duty flatbed sewing machine with large barrel shuttle hook. Specially designed for sewing heavy materials. Pneumatic presser foot lift and back tack are available as an option.

Máquina de coser extra pesada de cama plana con lanzadera de garfio largo. Especialmente diseñada para coser materiales pesados. Alza-prensateles y remate neumático están disponible como opciones.

Extra schwere Flachbett Steppstichmaschine mit großem Barrelschiiff. Anwendungsgebiet: für alle extra schwere Materialien Eine pneumatische Presserfußlüftung und Verriegelung sind als Option erhältlich.

Machine plate pour travaux très lourds avec grande navette barrel. Spécialement recommandée pour la couture sur matériaux lourds. Relevage pneumatique du pied presseur et d'arrêt livrable en option.

WF 9204-75

Extra heavy duty longarm walking foot flatbed sewing machine with large barrel shuttle hook. Specially designed for sewing heavy materials. This machine has a 75 cm working space between needle and frame. Pneumatic presser foot lift and back tack are available as an option.

Máquina de brazo largo, base plana extra pesada con gancho grande tipo 'Barrel'. Especialmente diseñada para trabajar con materiales extra pesados. La máquina tiene un espacio de 75 cm. entre aguja y poste. Alza-prensateles y remate neumático están disponible como opciones.

Extra schwere Langarm- Flachbett- Dreifachtransportmaschine mit einer Arbeitsbreite von 75 cm und einem großem Barrelschiiff. Anwendungsgebiet: Für alle extra schwere Materialien. Z.B. Gurte, Leder, usw. Eine pneumatische Presserfußlüftung und Verriegelung sind als Option erhältlich.

Machine à coudre plate très lourde avec navette barrel. Spécialement réalisée pour la couture de matières lourdes. Cette machine à un passage de 75 cm sous le bras. Relevage pneumatique du pied presseur et d'arrêt livrable en option.

TECHNICAL SPECIFICATIONS

MACHINE SPEED
max 750 spm

OILING SYSTEM
manual

HOOK TYPE
shuttle hook

STITCH LENGTH
max 12 mm

PRESSER FOOT LIFT
by hand max 15 mm
by pedal max 20 mm

BACK TACK & PRESSER FOOT LIFT
optional (pneumatic)

NEEDLE TYPE
794

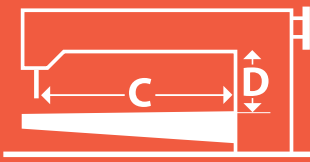

WF 9205-65

C= 650 mm D=200 mm

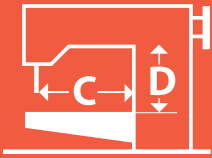

WF 9205

C= 300 mm D=200 mm



WF 9205-65

WF 9205 SERIES

Global WF 9205 Series HEAVY DUTY WALKING FOOT MACHINES

WF 9205

Extra heavy duty cylinderbed sewing machine with large barrel shuttle hook. Specially designed for sewing heavy materials. Pneumatic presser foot lift and back tack are available as an option.

Máquina de coser extra pesada de cama cilíndrica con lanzadera de garfio largo. Especialmente diseñada para coser materiales pesados. Alza-prensatejas y remate neumático están disponible como opciones.

Extra schwere freiarm Steppstichmaschine mit großem Barrelschiff. Anwendungs -gebiet: für alle extra schwere Materialien. Eine pneumatische Presserfußlüftung und Verriegelung sind als Option erhältlich.

Machine canon pour travaux très lourds avec grande navette barrel. Spécialement recommandée pour la couture sur matériaux lourds. Relevage pneumatique du pied presseur et d'arrêt livrable en option.

WF 9205-65

Extra heavy duty longarm walking foot cylinderbed sewing machine with large barrel shuttle hook. Specially designed for sewing heavy materials. This machine has a 65 cm working space between needle and frame. Pneumatic presser foot lift and back tack are available as an option.

Máquina de brazo largo cilíndrica extra pesada con gancho grande tipo 'Barrel'. Especialmente diseñada para trabajar con materiales extra pesados. La máquina tiene un espacio de 65 cm. entre aguja y poste. Alza-prensatejas y remate neumático están disponible como opciones.

Extra schwere Langarm- freiarm- Steppstichmaschine mit einer Arbeitsbreite von 65 cm und einem großem Barrelschiff. Anwendungsgebiet: Für alle extra schwere Materialien. Z.B. Gurte, Leder, usw. Eine pneumatische Presserfußlüftung und Verriegelung sind als Option erhältlich.

Machine à coudre canon très lourde avec navette barrel. Spécialement réalisée pour la couture de matières lourdes. Cette machine à un passage de 65 cm sous le bras. Relevage pneumatique du pied presseur et d'arrêt livrable en option.

TECHNICAL SPECIFICATIONS

MACHINE SPEED
max 750 spm

OILING SYSTEM
manual

HOOK TYPE
shuttle hook

STITCH LENGTH
max 12 mm

PRESSER FOOT LIFT
by hand max 15 mm
by pedal max 20 mm

BACK TACK & PRESSER FOOT LIFT
optional (pneumatic)

NEEDLE TYPE
794

INDUSTRIAL SEWING MACHINES



WF 9200-50
C= 500 mm D=155 mm



WF 9202 50

Global WF 9200-50 Series HEAVY DUTY WALKING FOOT MACHINES

WF 9201-50

- Single needle extra heavy duty walking foot sewing machine with large working space (50 cm) and extra large rotating hook. Specially designed for sewing tentcloth, sailcloth, heavy upholstery materials and belts. Machine is standard equipped with pneumatic back tack and presser foot lift.
- Máquina de una aguja triple arrastre para trabajo muy pesado con espacio de trabajo mas amplio (espacio brazo 50cm.) y garfio extra grande. Diseñado especial para trabajos en velas de barco, lonas de camion o tiendas de camping y tapicería o cinturones. La máquina viene standar con remate y alza-prensatelas neumatico.
- Einnadel-Maschine mit Dreifach Transport für schweres Material. Die Arbeitsbreite beträgt 50 cm. Die Maschine ist standard ausgestattet mit pneumatische Verriegelung und Nähfuslüftung. Anwendungsbereich: Gurte, technische Textilien, schweres Polster u.s.w.
- Machine à coudre une aiguille triple entraînement pour travaux extra lourd avec un grande espace de travail (50 cm) et crochet rotatif de très grande capacité. Particulièrement recommandé pour la couture sur toiles de tentes, voiles, maroquineries et sangles. La machine en standard comprend une commande pneumatique de marche arrière et de relevage des pieds.

WF 9202-50

- Double needle extra heavy duty walking foot sewing machine with large working space (50 cm) and extra large rotating hooks. Specially designed for sewing tentcloth, sailcloth, heavy upholstery materials and belts. Machine is standard equipped with pneumatic back tack and presser foot lift. Standard needle gauge 12,7 mm.
- Máquina de dos agujas triple arrastre para trabajo muy pesado con espacio de trabajo mas amplio (espacio brazo 50cm.) y garfio extra grande. Diseñado especial para trabajos en velas de barco, lonas de camion o tiendas de camping y tapicería o cinturones. La máquina viene standar con remate y alza-prensatelas neumatico. Distancia entre agujas estándar 12,7 mm.
- Zweinadel-Maschine mit Dreifach Transport für schweres Material. Die Arbeitsbreite beträgt 50 cm. Die Maschine ist standard ausgestattet mit pneumatische Verriegelung und Nähfuslüftung. Anwendungsbereich: Gurte, technische Textilien, schweres Polster u.s.w. Standard Nadelabstand ist 12,7 mm.
- Machine à coudre deux aiguilles triple entraînement pour travaux extra lourd avec un grande espace De travail (50 cm) et crochet rotatif de très grande capacité. Particulièrement recommandé pour la couture sur toiles de tentes, voiles, maroquineries et sangles. La machine en standard comprend une commande pneumatique de marche arrière et de relevage des pieds. Écartement d'aiguilles standard de 12,7 mm.

TECHNICAL SPECIFICATIONS

MACHINE SPEED
max 1200 spm

OILING SYSTEM
manual

STITCH LENGTH
max 10 mm

PRESSER FOOT LIFT
max 20 mm

BACK TACK & PRESSER FOOT LIFT
Standard (pneumatic)

NEEDLE TYPE
DYx3

WORKING SPACE
508 x 145 mm

DOUBLE NEEDLE TYPE
optional needle gauges (mm)
6,4 - 9,5 - 19 - 22,2 - 24,4
31,8 - 38 - 44,5

SAFETY CLUTCH DEVICE
standard



WF 9221-76

C= 760 mm D=155 mm

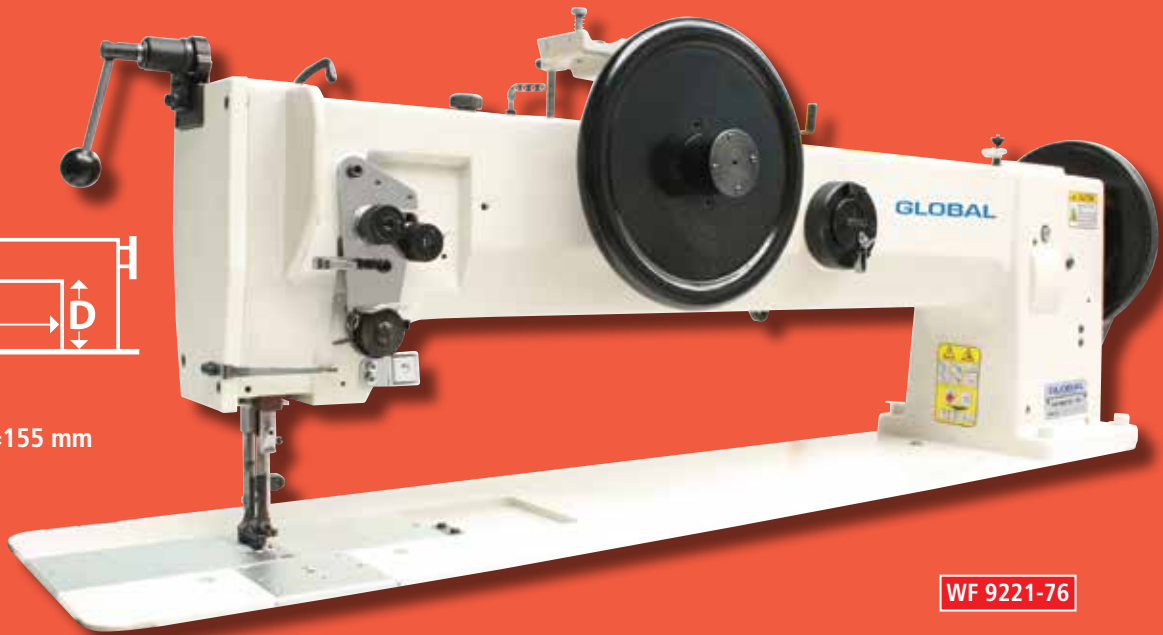

Global WF 9221-76 Series

EXTRA HEAVY DUTY LONGARM WALKING FOOT MACHINES

WF 9221-76

- Single needle extra heavy duty walking foot sewing machine with large working space (76 cm) and extra large rotating hook. Specially designed for sewing tentcloth, sailcloth, heavy upholstery materials and belts. Machine is standard equipped with pneumatic back tack and presser foot lift.
- Máquina de una aguja triple arrastre para trabajo muy pesado con espacio de trabajo mas amplio (espacio brazo 76cm.) y garfio extra grande. Diseñado especial para trabajos en velas de barco, lonas de camion o tiendas de camping y tapicería o cinturones. La máquina viene standar con remate y alza-prensatelas neumatico.
- Einnadel-Maschine mit Dreifach Transport für schweres Material. Die Arbeitsbreite beträgt 76 cm. Die Maschine ist standard ausgestattet mit pneumatische Verriegelung und Nähfußlüftung. Anwendungsbereich: Gurte, technische Textilien, schweres Polster u.s.w.
- Machine à coudre une aiguille triple entraînement pour travaux extra lourd avec un grande espace de travail (76 cm) et crochet rotatif de très grande capacité. Particulièrement recommandé pour la couture sur toiles de tentes, voiles, maroquineries et sangles. La machine en standard comprend une commande pneumatique de marche arrière et de relevage des pieds.

WF 9221-2-76

- Double needle extra heavy duty walking foot sewing machine with large working space (76 cm) and extra large rotating hooks. Specially designed for sewing tentcloth, sailcloth, heavy upholstery materials and belts. Machine is standard equipped with pneumatic back tack and presser foot lift. Standard needle gauge 18 mm.
- Máquina de dos agujas triple arrastre para trabajo muy pesado con espacio de trabajo mas amplio (espacio brazo 76cm.) y garfio extra grande. Diseñado especial para trabajos en velas de barco, lonas de camion o tiendas de camping y tapicería o cinturones. La máquina viene standar con remate y alza-prensatelas neumatico. Distancia entre agujas estándar 18 mm.
- Zweinadel-Maschine mit Dreifach Transport für schweres Material. Die Arbeitsbreite beträgt 76 cm. Die Maschine ist standard ausgestattet mit pneumatische Verriegelung und Nähfußlüftung. Anwendungsbereich: Gurte, technische Textilien, schweres Polster u.s.w. Standard Nadelabstand ist 18 mm.
- Machine à coudre deux aiguilles triple entraînement pour travaux extra lourd avec un grande espace de travail (76 cm) et crochet rotatif de très grande capacité. Particulièrement recommandé pour la couture sur toiles de tentes, voiles, maroquineries et sangles. La machine en standard comprend une commande pneumatique de marche arrière et de relevage des pieds. Écartement d'aiguilles standard de 18 mm.

TECHNICAL SPECIFICATIONS

MACHINE SPEED
max 1500 spm

STITCH LENGTH
max 10 mm

PRESSER FOOT LIFT
max 20 mm

BACK TACK
standard (pneumatic)

PRESSER FOOT LIFT
standard (pneumatic)

NEEDLE TYPE
DY x 23

DOUBLE NEEDLE TYPE
optional needle gauges (mm)
8,0 - 9,5 - 12,7 - 15,9

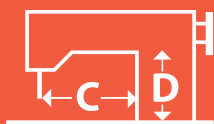

WF 920 XLH

C= 400 mm D=210 mm



WF 920-70 XLH

C= 700 mm D=210 mm



WF 920-70 XLH

Global WF 920 XLH Series

EXTRA HEAVY DUTY LOCKSTITCH MACHINE

WF 920 XLH

Single needle, extra heavy duty lockstitch machine with large oscillating shuttle hook, drop feed and alternating presser foot. Made for extra heavy weight materials. Suitable for sewing products such as safety and logging belts, cargo slings, buffing wheels, construction barriers, parachutes and balloons. Standard delivered with pneumatic presser foot lift.

Máquina de pespunte de un hilo, extra pesada, con lanzadera larga y oscilante, arrastre por diente y aguja, diseñada para materiales extra pesados. Adecuada para coser productos tales como cinturones de seguridad, cabestrillos de carga, ruedas de pulido, vallas para la construcción, paracaídas y balones. La máquina estándar se entrega con alza-prensateclas neumático.

Einnadel Steppstichmaschine, mit obertransport, alternierendem Presserfuß system und großem Greifer. Für extra schweres Material. Anwendungsbereich: Sicherheitsgurte, Big bag, Filter, u.s.w. Zur Standardausstattung gehört eine pneumatische Nähfußlüftung.

Machine une aiguille point noué, extra lourde, grande navette oscillante, entraînement par pied alternatif et par griffe, pied presseur et pied entraîneur, fabriquée pour des matériaux extra lourds. Recommandée pour la fabrication de ceinture de sécurité et élingue, disque de polissage, parachute et ballon. Livrée en standard avec relevage pneumatique du pied presseur.

WF 920-70 XLH

- Same WF 920 XLH, but with large working space 70 cm.

- Las mismas características que la WF 920 XLH, pero con la base de larga de 70 cm

- Baugleich wie WF 920 XLH, jedoch mit 70 cm.

- Identique à la version WF 920 XLH, mais équipée avec grand passage sous le bras 70 cm.

TECHNICAL SPECIFICATIONS

MACHINE SPEED
max 500 spm

FEED TYPE
drop feed and alternating presser foot

STITCH LENGTH
max 15 mm

PRESSER FOOT LIFT
max 32 mm

NEEDLE TYPE
1000

SEWING THICKNESS
max 20 mm

THREAD SIZE
max 6

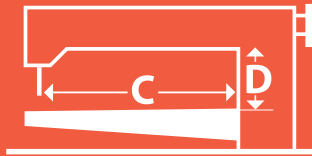

C= 950 mm D=180 mm



WF 905-95

WF 905-95

Global WF 905-95

EXTRA HEAVY DUTY LONG ARM WALKING FOOT MACHINES

WF 905-95

Extra heavy duty, long cylinder arm, needle feed, walking foot machine equipped with large barrel shuttle hook and reverse. Extra heavy duty stand available.

Máquina cilíndrica de brazo largo, triple arrastre, trabajos extra pesados, equipada con garfio grande tipo "barrel" y retroceso. Disponible con bancada especial reforzada.

Industrienähmaschine für extrem schwere Beanspruchung, mit langem Zylinderarm. Nadeltransportmaschine mit alternierendem Obertransport. Ausgestattet mit großem Barrelschiffchen. Mit Rückwärtshebel. Spezialgestelle für besonders schwere Maschinen sind erhältlich.

Machine pour travaux très lourds, canon avec grand passage sous le bras, triple entraînement avec navette barrel et marche arrière. Bâti renforcé disponible.

TECHNICAL SPECIFICATIONS

MACHINE SPEED
max 800 spm

OILING SYSTEM
semi automatic

FEED TYPE
drop feed
needle feed
walking foot

PRESSER FOOT LIFT
by hand max 13 mm
by pedal max 20 mm

STITCH LENGTH
max 11 mm

NEEDLE TYPE
794 H

INDUSTRIAL SEWING MACHINES

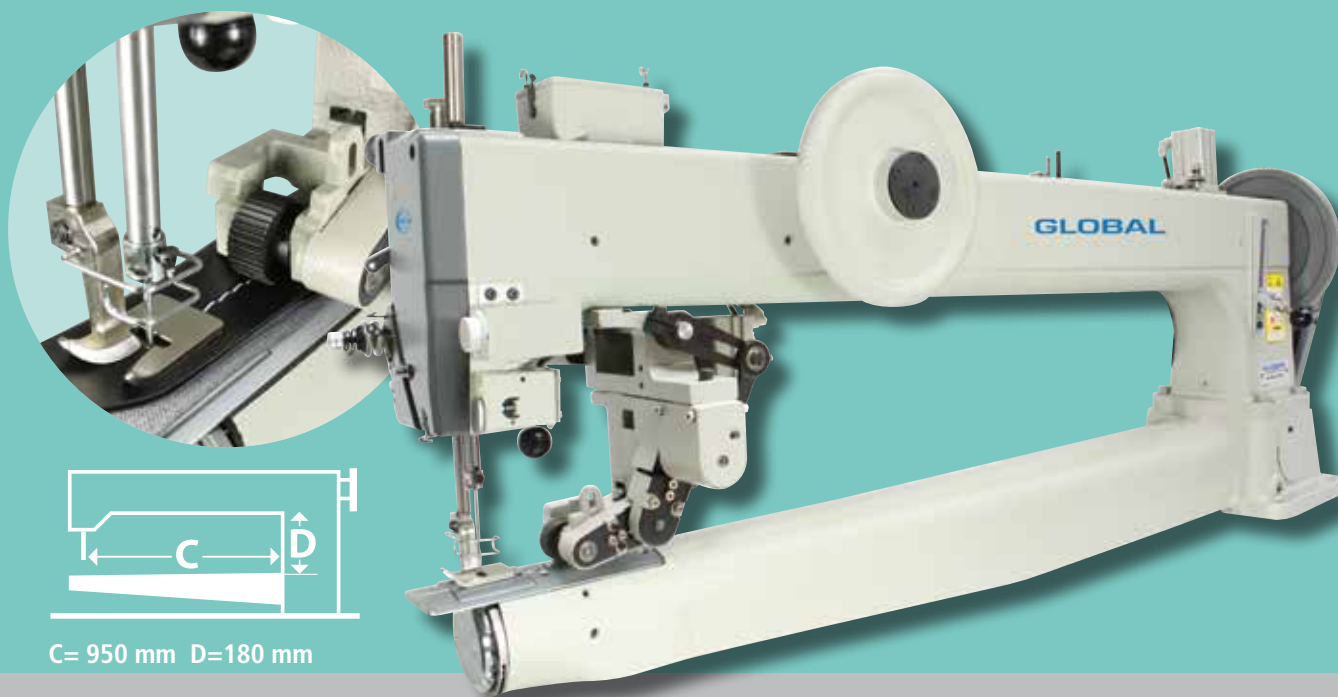

C= 950 mm D=180 mm

Global FU 903-95P

LONG ARM EXTRA HEAVY DUTY FEED UP THE ARM MACHINE

The FU 903-95P is a special extended feed up the arm extra heavy duty long cylinder arm sewing machine with a working space of 950 mm. The machine is standard equipped with pneumatic back tack and a mechanical puller with pneumatic puller lift. This machine is suited to sewing for example: large tubular shapes, golf bags, luggage bags, tents, sails, parachutes, etc. Extra heavy duty stand available.

La FU 903-95P es un máquina con alimentación extendida hacia el brazo, con brazo cilíndrico largo de 950 mm. para trabajos en materiales extra pesados. La máquina viene equipada de serie con remate y alza-puller mecánico neumático. La máquina es adecuada para trabajar por ejemplo: formas tubulares, bolsas de golf, bolsas de equipaje, tiendas de camping, velas, paracaídas etc. Disponible con bancada especial reforzada.

Die FU 903-95P ist eine extra verlängerte Armaufwärts-Maschine mit 950 mm Zylinderarm. Die Maschine ist Standart mit Verriegelung, mechanischem Puller und pneumatischer Pullerlüftung. Die Maschine ist geeignet für Schlauchware, Golftaschen, Taschen, Zelte, Segel, Fallschirme, usw. Spezialgestelle für besonders schwere Maschinen sind erhältlich.

La FU 903-95P est une machine canon spéciale très lourde avec bras cylindrique de 950 mm, entraînement vers l'intérieur du bras. En standard la machine est équipée de la marche arrière pneumatique, d'un puller mécanique avec relevage pneumatique. La machine est recommandée pour la couture sur: articles tubulaires, sacs de golf, bagages, tentes, voiles, parachutes, etc. Bâti renforcé disponible.

TECHNICAL SPECIFICATIONS

MACHINE SPEED
max 680 spm

OILING SYSTEM
manual

STITCH LENGTH
max 8 mm

PRESSER FOOT LIFT
by hand max 13 mm
by pedal max 20 mm

NEEDLE TYPE
DY x 3



142-30N

STROBEL 141-30

SINGLE THREAD OVERSEAMING MACHINE

With this sturdy universal overseaming machine, fur facings, can be attached to winter coats and jackets. Heavy furs like lambskin and imitated furs can be sewn or polishing wheels or paint rollers can be closed.

Con esta fuerte máquina de sobrehilar se pueden coser vistas y cuellos de peletería o unir costuras de pieles gruesas naturales o sintéticas o unir costuras de rodillos para pintura o discos para brillar.

Mit dieser robusten universellen Überwendlichmaschine können Pelzbesatz und -krägen auf Wintermäntel oder -jacken genauso aufgenäht wie schwere Felle, Lammvelour oder Webpelz zusammengenäht oder Polierscheiben, Malerwalzen etc. gefertigt werden.

Cette surjeteuse universelle se prête à la couture des parements et des cols, aussi bien de fourrure des manteaux et des vestes d'hiver, que de peau de mouton, de fourrure tissée etc.

STROBEL 142-30N

TWO THREAD OVERSEAMING MACHINE

With this special machine, coated, elastic material (p.e. diving and surfing suits) can be sewn. Please note: before sewing, the joints should be glued to enable the needle to penetrate the folded material and to produce a functional blindstitch.

Etsa máquina es especial para unir materiales de neoprene elástico (p.ej. prendas para buceo y surfing). Se requiere pegar las uniones antes de coserlas, para que la aguja de la máquina de sobrehilar pueda penetrar el material y así mismo lograr una puntada invisible pero fija.

Mit dieser Spezialmaschine kann kaschiertes, elastisches Material (z.B. Tauch- und Surfanzüge aus Neopren) genäht werden. Dabei ist zu beachten, dass die Stoßstellen der zu vernähenden Teile vor dem Nähen geklebt werden müssen, damit die Nadel der Überwendlichmaschine durch das umgebogene Material dringen und einen funktionsbedingten Blindstich erzeugen kann.

Avec cette machine spéciale, on peut coudre du matériau contrôlé et élastique (tel les combinaisons de plongée et de surfeur en néopène). Il faut noter qu'avant de coudre les parties à assembler, il est Necessaire de les coller bout à bout afin que l'aiguille puisse pénétrer le matériau rempli et effectuer un point invisible fonctionnel.

TECHNICAL SPECIFICATIONS

MACHINE SPEED
max 2300 spm

OILING SYSTEM
fully automatic

STITCH LENGTH
max 6 mm

NEEDLE TYPE
141-30 : 459R
142-30N : 1738

SEWING THICKNESS
141-30 : max 11 mm
142-30N: max 7 mm neoprene



Global PA 304 P FOUR NEEDLE LOCKSTITCH SEWING MACHINE

- Four needle lockstitch sewing machine with standard hooks and puller, suitable for multiple seaming (reinforcing) areas of garments as corset stripping, blanket binding, light weight tents and parachutes. Needle gauge: 6,4 – 8 – 6,4 mm.
- Máquina de pespunte de 4 agujas con garfios estándar y puller, adecuado para trabajos de puntadas múltiples de pespunte para reforzar zonas en prendas como corsés, tiendas de camping ligeras, paracaídas. Distancias de agujas: 6,4 – 8 – 6,4 mm.
- 4 Nadel Steppstichmaschine mit normalen Greifern und Puller, geeignet zum Mehrfachen vernähen (verstärken) von Korsettstrippen, Einfassungen von Decken, leichten Zelten und Fallschirmen. Nadelabstände: 6,4 – 8 – 6,4 mm.
- Machine point noué 4 aiguilles avec crochets standards et puller, recommandé pour couture de renfort multiple comme par exemple dans la corseterie, bordage de couverture, tentes légères, parachute. Écartement d'aiguilles de: 6,4 – 8 – 6,4 mm.

TECHNICAL SPECIFICATIONS

MACHINE SPEED
max 2500 spm

OILING SYSTEM
Fully automatic

FEED TYPE
drop feed

STITCH LENGTH
max 3,5 mm

PRESSER FOOT LIFT
By hand max 5 mm
By knee max 10 mm

NEEDLE TYPE
135x17

AVAILABLE NEEDLE GAUGES
6,4 – 6,4 – 6,4
6,4 – 8,0 – 6,4
6,4 – 9,5 – 6,4



PS 781-2



PS 781-2

Global PS 781 series HAND-STITCH MACHINE

PS 781

- Single needle automatic "hand-stitch" machine for making a decorative stitch on men's suits. The machine is equipped with a computerized digital control system to adjust and to program the upper and lower stitch length. Complete with table top, stand and EFKA motor.
- Máquina de 1 aguja automático de puntada "a mano". Esta máquina es para hacer una puntada decorativa en trajes de vestir de hombre. La máquina viene equipada con un sistema de control digital computerizado para ajustar y programar la larga de puntada superior e inferior. Completa con tablero, estante y motor Efka.
- 1-Nadel-Automatische- Hand-Stich-Maschine für dekorative Stich an Herrenanzügen. Die Maschine ist ausgestattet mit einem computergesteuerten Digital-Kontrollsystem, zum Einstellen der Programme für Ober- und Unterfadlänge. Komplett mit Tischplatte, Gestell und Efka-Motor.
- Machine automatique 1 aiguille pour imitation point fait main, permet la réalisation de point décoratif sur les vestes masculines. La machine est équipée avec un dispositif électronique de contrôle pour le réglage et la programmation de la longueur de point du dessus et du dessous. Complète avec table, bâti et moteur Efka.

PS 781-2

- The workstation 781-2 Hand-Stitch machine, is a 1-needle, 1-thread, tailor pinpoint and saddle stitch machine for mens-, womens garment and sportswear. With the built-in panel is it possible to control the stitch length, the changes of stitch as well as the bar-tacking at the beginning and at the end. It is possible to program 100 different stitchpatterns. There is no need to use special threads. The machine is equipped with top and lower feed dog. Complete with table top, stand and EFKA motor.
- La estación de trabajo 781-2 con puntada hecho a mano tipo sastre de 1-aguja y 1-hilo, realice puntadas como la de "pinpoint" y "saddle stitch" para hombre y mujer en prendas casual y deportivo. Con el panel incorporado se puede controlar la larga de punta, cambios de tipo de puntada y remate inicial y final. Es posible de programar hasta 100 diferentes puntadas. No es necesario de usar hilos especiales. La máquina viene equipada con arrastre inferior y superior. Completa con tablero, estante y motor EFKA.
- 781-2 Handstichimitationsmaschine, 1-Nadel 2-Faden, 3 Arten von Handstichen für Damen und Herren Oberbekleidung und Sportbekleidung. Mit dem eingebauten Bedienfeld können Sie die Stichlänge und die Stichtart sowie Anfangs- und Endriegel einstellen. Bis zu 100 Stichbildern können programmiert werden. Es wird kein spezieller Faden benötigt. Die Maschine ist mit oberem und unterem Transporteur ausgestattet. Komplett mit Tisch und Efka Motor.
- La station de travail 781-2 pour imitation de point fait main, 1 aiguille, 1 fil, pour point puce et point sellier pour articles masculins, féminins et sportswear. Tableau de commande intégré pour contrôler la longueur du point, le type de point et les points d'arrêts en début et fin de couture. Il est possible de programmer 100 points différents. Il n'est pas nécessaire d'utiliser un fil spécial. La machine est équipée d'une griffe supérieure et inférieure. Complète avec bâti, table et moteur Efka.

TECHNICAL SPECIFICATIONS

MACHINE SPEED
max 450 spm

STITCH LENGTH
max 7 mm

PRESSER FOOT LIFT
max 8 mm

LENGTH OF SEWING THREAD
max 120 cm

NEEDLE SYSTEM
780C
Nm 100- Nm 160

THICKNESS OF SEWING THREAD
max size 20

(IF YOU WANT TO USE THREAD UP TO SIZE 15 YOU HAVE TO ORDER SPECIAL PARTS)



Global S 300 U 194

CHAINSTITCH TAPE EDGE MACHINE

Single needle, two-thread chainstitch, tape edge machine for mattresses. This machine is only suitable to build on an automatic unit and has no special functions. Binder not included.

Máquina de una aguja, 2 hilos para pegar cinta al borde de colchon. Adecuada para montar en una unidad automática y no tiene funciones especiales. El embudo no esta incluido.

1-Nadel-2-Faden-Doppelkettenstichmaschine, Bandeinfassmaschine für Matratzen. Die Maschine kann nur an einen Spezialtisch angebaut werden. Ohne Bandeinfasser

Machine une aiguille, point de chaînette 2 fils, pour bordage des matelas. Cette machine est uniquement disponible pour être monté sur un ensemble automatique et n'a pas de fonctions spéciales. Guide bordeur non compris.

TECHNICAL SPECIFICATIONS

MACHINE SPEED
Max 3000 spm

OILING SYSTEM
manual

STITCH LENGTH
max 7,5 mm

PRESSERFOOT LIFT
max 11 mm

NEEDLE TYPE
DVx59

DELIVERY
head only



FOA 926 BP



FOA 926 BP

Global FOA Series

2 OR 3 NEEDLE FEED OFF THE ARM MACHINES

FOA 925

- Double needle, feed off the arm machine for sewing light / medium weight materials.
- Máquina de brazo de alimentación, dos agujas, para géneros finos y medios.
- Zweinadel Armabwärtsmaschine zum Nähen von leichten und mittelschweren Materialien.
- Machine bras déporté à deux aiguilles pour la couture de tissus légers et moyens.

FOA 926

- Three needle, feed off the arm machine for sewing medium / heavy weight materials.
- Máquina de brazo de alimentación, tres agujas, para géneros medios y medio pesados.
- Dreinadel Armabwärtsmaschine zum Nähen von mittleren und schweren Materialien.
- Machine bras déporté à trois aiguilles pour la couture de tissus moyens et lourds.

FOA 926 P

- Three needle, feed off the arm machine with puller for sewing denim materials.
- Máquina de brazo de alimentación, tres agujas. Equipada con puller para coser jeans.
- Dreinadel Armabwärtsmaschine mit Puller zum Nähen von Jeansmaterialien.
- Machine bras déporté à trois aiguilles pour la couture de tissus moyens et lourds, avec puller.

FOA 926 BP

- Three needle, feed off the arm machine with electronic belt puller for sewing denim materials. Standard equipped with built-on Ho Hsing direct drive servomotor and control box.
- Máquina de brazo de alimentación, 3-agujas con puller de correa para coser materiales de jeans. Estándar equipada con un servo-motor Ho Hsing incorporado de tracción directa.
- Dreinadel Armabwärtsmaschine mit elektronischem Puller um Jeans zu nähen. Ho Hsing Anbaumotor und Steuerkasten.
- Machine bras déportée trois aiguilles avec puller à bande électronique pour couture de jeans. Équipée en standard avec un servo moteur direct drive Ho Hsing et boîte de contrôle,

TECHNICAL SPECIFICATIONS FOA 925

MACHINE SPEED
max 4000 spm

STITCH LENGTH
max 2,5 mm

PRESSER FOOT LIFT
max 10 mm

NEEDLE TYPE
TVx64

NEEDLE GAUGE
standard 4,8 mm

TECHNICAL SPECIFICATIONS FOA 926 (P&BP)

MACHINE SPEED
max 3600 spm

STITCH LENGTH
max 4,2 mm

PRESSER FOOT LIFT
max 12 mm

NEEDLE TYPE
TVx5

NEEDLE GAUGE
standard 7,2 mm



Global 100 Series CHAIN-TYPE HAND STITCH MACHINE

100-P

Chain-type hand-stitch machine, single thread chainstitch machine with single straight needle and crochet hook needle. The stitch is similar to handmade type and is suitable for medium thick fabric, such as cotton, wool, etc. and is the perfect machine for sewing advanced suits, western-style trousers, women overcoats and fashionable dresses, etc. Distance between straight needle and crochet hook needle is 1,8 mm.

Máquina industrial de tipo cadeneta con puntada manual de 1 hilo con solo un aguja recta y otra de ganchillo. La puntada es como hecho al mano y es para materiales medios, como algodón, lana etc. y apropiado para coser trajes, pantalones estilo cowboy, abrigos de mujer y vestidos de costura etc. Distancia entre aguja y aguja de ganchillo es 1,8 mm.

Hand Punkt Stich Imitations- Maschine mit nur einem Faden. Auf der Oberseite sieht man nur einen Punkt, auf der Unterseite ist es ein einfacher Kettenstich. Die Maschine hat eine normale und eine Hackennadel. Der Abstand zwischen den Punkten ist stufenlos einstellbar. Nadelabstand 1,8 mm. Das Anwendungsgebiet ist z.B. Sakko, Hemd, Blusen.

Machine imitation point fait main à point de chaînette, point de chaînette à un fil avec aiguille droite et crochet. Le point est semblable à un point fait main et est recommandé pour les articles d'épaisseur moyenne, en coton, laine etc. et est parfait pour la couture de veste élaboré, pantalon style western, manteau féminin robe mode etc. La distance entre aiguille et crochet est de 1,8 mm.

100-S

Same as above, but with distance between straight needle and crochet hook needle 4,0 mm.

Mismas características como la anterior, pero con distancia entre aguja y aguja ganchillo de 4,0 mm.

Baugleich mit 100-P, jedoch mit Nadelabstand 4,0 mm.

Idem à la version ci dessus, mais avec distance entre aiguille et crochet de 4,0 mm.

TECHNICAL SPECIFICATIONS

MACHINE SPEED
max 1000 spm

OILING SYSTEM
fully automatic

STITCH LENGTH
max 5 mm

PRESSER FOOT LIFT
by hand max 6 mm
by knee max 10 mm

NEEDLE TYPE
100-P: 134-R
100-S: DB x 1

CROCHET TYPE
CP x 12



EM 113 BR



EM 111

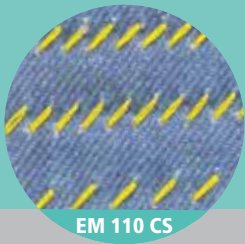

EM 110 CS



EM 113 BR

Global EM 100 Series FANCY STITCH SEWING MACHINES

EM 110 CS

- 2 needle, single chainstitch, decorative handstitch machine, to make diagonal pin point stitches. Needle distance is 5 mm.
- Máquina de 2 agujas, cadeneta sencilla para puntadas decorativas manuales, con puntadas de diagonales de 'Pin Point'. Distancia entre agujas 5 mm.
- 2 Nadel, 1 Faden Handstichmaschine. Der Dekorationsstich liegt schräg zur Nährichtung. Nadelabstand ist 5 mm.
- 2 aiguilles, point de chaînette simple, machine point décoratif main, pour réalisation de point d'épingle en diagonale. Ecartement d'aiguille de 5 mm.

EM 111

- Single needle lockstitch machine for extra heavy thread to create a fancy stitch.
- Máquina de 1 aguja pespunte para hilos extra gruesos para crear puntadas decorativas.
- 1 Nadel Steppstichmaschine für extra starken Zierfaden.
- Machine 1 aiguille point noué pour la réalisation de point fantaisie avec gros fil.

EM 115

- Same as above, but with drop feed and alternating outside presserfoot.
- Las mismas características que la máquina anterior, pero con arrastre de alternación entre los dientes y la pata exterior.
- Bauglich mit EM 111 nur mit Obertransport.
- Idem à ci-dessus, mais avec entraînement supérieur par pied presseur extérieur.

EM 113 BR

- Single needle decorative fancy stitch machine with thread crossing device for braid-stitch.
- Máquina de 1 aguja de puntada decorativa con un dispositivo para cruzar los hilos para puntadas tipo bordado.
- 1 Nadel Steppstichmaschine für extra starken Zierfaden die über Kreuz gelegt werden können.
- Machine une aiguille avec point décoratif par croisement de fil pour réalisation de point en forme de tresse.

TECHNICAL SPECIFICATIONS

MACHINE SPEED

EM 110 CS: max 1400 spm
EM 111/115: max 1000 spm
EM 113 BR: max 1200 spm

STITCH LENGTH

EM 110 CS: max 8 mm
EM 111/115: max 9 mm
EM 113 BR: fixed 5 mm

PRESSER FOOT LIFT

by hand 5,5 mm
by knee 13 mm

NEEDLE TYPE

EM 110 CS: 134 R & CPx12
EM 111/115: DJx1
EM 113 BR: DBx1



BRAIDING STITCH



RAY STITCH



CHAIN STITCH



TAPE STITCH



MOSS STITCH

EM 550



Global EM Series CHAINSTITCH EMBROIDERY MACHINE

EM 530

- Chainstitch embroidery machine for medium materials, also available for moss stitch.
- Máquina de candeneta para bordado para trabajos con materiales medio pesados. Adecuada para puntada en cadena.
- Einfache Kurbelstichmaschine für mittelschweren Materialien. Zur Herstellung von Moosstichen.
- Machine point de chaînette decorative. Machine idéale pour le travail à plat sur tissus moyens. Recommandée pour point mousse.

EM 550

- Same as above, but also suitable for tape attaching.
- La misma que la EM 530, pero adecuada para adherir cintas.
- Baugleich mit EM 530, jedoch geeignet für Band- und Schnurstich.
- Identique au modèle EM 530, mais aussi destine pour la fixation de bande.

EM 570

- Same as above, but with a retarding device with adjustable gear system for changing from plain chainstitch to other types of stitches without removing work or rethreading the machine. Also suitable for braiding stitch and ray stitch.
- La misma que la EM 550, pero con un dispositivo de retraso con un sistema de cambio de velocidad ajustable para cambiar de puntada en cadena a otros tipos de puntadas sin tener que quitar el trabajo o volver a enhebrar la máquina. También es adecuada para entrelazar y rayar puntadas.
- Baugleich mit EM 550, jedoch zusätzlich ist diese Maschine mit einer Schalteinheit ausgestattet. Diese Maschine ist zur Herstellung von "braiding"- und "ray"-Stich.
- Identique au modèle EM 550, mais avec un mécanisme retard comportant un système d'engrenage réglable pour passer de point de chaînette à d'autres types de point sans retirer le travail ou renfiler la machine. Egalement recommandée pour point de tresse et point rayon.

TECHNICAL SPECIFICATIONS

MACHINE SPEED
800 spm

STITCH LENGTH
EM - 530 = 3.5 mm
EM - 550 = 3.5 mm
EM - 570 = 4.5 mm

NEEDLE BAR STROKE
14 mm

FEED
universal feed movement

NEEDLE TYPE
137 x 1
137 x 1 SM / moss stitch



EM 119-2 N-P



EM 119-2 N-MK



EM 119-2N-P

Global EM 119-2 Series

PICOT SEWING MACHINE

EM 119-2 N

Picot sewing machine. The machine is equipped with two needles and two rotating hooks with a puncher in between. The needle threads overedge the sides of the hole made in the fabric by the puncher. Suitable for shirts, ties, handkerchiefs, towels etc.

Máquina de puntilla. La máquina está equipada con dos agujas y dos garfios giratorios con un perforador en medio. La aguja hebra sobre el filo de los lados del agujero hecho en la fábrica con el perforador. Adecuada para camisetas, corbatas, pañuelos, toallas, etc.

Kettenstich Zierstichmaschine. Diese Maschine verfügt über 2 Nadeln und 2 Rotierenden Greifern und ein Stanzeisen in der Mittel. Zum nähen von Hemdbluse, Taschentuch, Krawatte, Tischtuch u.s.w.

Machines pour point jour venise. La machine est équipée avec 2 aiguilles et 2 crochets avec un perforateur au milieu. Les fils d'aiguilles bourdonnent les côtés des perforations faites par le poinçon dans le tissu. Recommandée pour chemises, mouchoirs, linge de maison etc.

EM 119-2 N-P

Same as EM 119-2 N, but equipped with puller.

Las mismas características que la EM 119-2 N, pero con puller.

Baugleich mit EM 119-2 N, jedoch mit puller.

Identique à la version EM 119-2 N avec en plus, puller.

EM 119-2 N-MK

Same as EM 119-2 N, but equipped with middle knife.

Las mismas características que la EM 119-2 N, pero con cuchillo medio.

Baugleich mit EM 119-2 N, jedoch mit mittel Messer.

Identique à la version EM 119-2 N avec en plus, couteau moyen.

TECHNICAL SPECIFICATIONS

MACHINE SPEED
max 2250 spm

OILING SYSTEM
manual

STITCH WIDTH
max 5 mm

PRESSER FOOT LIFT
max 5 mm

NEEDLE TYPE

- DB x 1 stitch needle
- PKG x 8 front guiding needle
- PKZ x 1 rear base needle

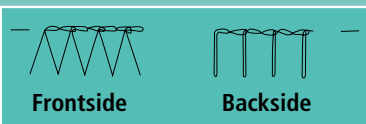

Edging stitch of ME - Series 27 & 38

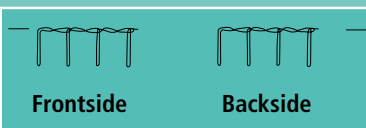

Edging stitch of ME - Series 18

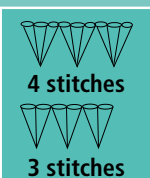

Shell stitch of ME Series 17, 27 & 38

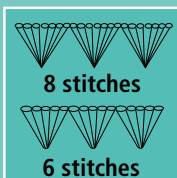

Shell stitch of ME Series 17, 27 & 38



ME 18

Global ME Series

PLAIN CROCHET AND SHELL STITCH CROCHET MACHINES

ME 17

- Small size shell stitch machine, suitable for light to heavy fabrics such as overcoats, blankets, wherever a shellstitch is appropriate. The number of stitches per shell can be changed by changing cam attached on the feed gear (3 or 6 stitches per shell). The required part is supplied standard with the machine.
- Máquina de puntada ganchillo de cascara de tamaño chico, apropiado para materiales ligeras hasta pesadas como abrigos, mantas o donde se desea aplicar el ganchillo de cascara. La cantidad de puntadas por cascara se puede cambiar con el disco del transporte de la máquina. (3 o 6 puntadas por cascara). El disco se suministra con la máquina.
- Muschel Häkelmaschine für große Muscheln, Stichzahl 3 oder 6 Stiche. Anwendungsgebiet: schweren Stoffen wie Mäntel, Decken. Die Stichzahl pro Muschel kann geändert werden. Der erforderlichen Teilen werden mit der Maschine geliefert.
- Machine pour petit bord coquille, recommandée pour article léger à lourd comme chandail, pardessus, chaussettes, veste et chaque fois que le bord coquille est apprécié. Le nombre de points par coquille est modifiable en changeant la came sur le pignon d'entraînement (3 ou 6 points par coquille). Pièce livrée en standard avec la machine.

ME 18

- Plain crochet machine for hemming and edging blankets and other knitted and woven fabrics.
- Máquina de puntada ganchillo sencillo, apropiado para dobladillar o rematar los cantos de mantas o otras materiales tejidas.
- Häkelmaschine, T Stich auf der Unter- und Oberseite. Die Stichlänge ist einstellbar. Anwendungsgebiet: Fleece Decken, Decken Mäntel, Socken.
- Machine point T pour ourlet et bord de couverture, article tricoté ou en laine.

ME 27

- Medium size shell stitch machine, suitable for light to heavy fabrics such as overcoats, blankets, wherever a shellstitch is appropriate. The number of stitches per shell is changeable by moving the one - touch lever on the frame cap and moving the edge guide (4 or 8 stitches pro shell). It is possible to produce plain crochet stitches with this machine.
- Máquina de puntada ganchillo de cascara de tamaño mediano, apropiado para materiales ligeras hasta pesadas como abrigos, mantas o donde se desea aplicar el ganchillo de cascara. La cantidad de puntadas por cascara se puede cambiar con el disco del transporte de la máquina. (4 o 8 puntadas por cascara). El disco se suministra con la máquina.
- Muschel Häkelmaschine für mittlere Muscheln, Stichzahl 4 oder 8 Stiche. Anwendungsgebiet: mittlere Stoffen wie Mäntel, Decken. Die Stichzahl pro Muschel kann geändert werden. Der erforderlichen Teile werden mit der Maschine geliefert.
- Machine pour bord coquille de taille moyenne, recommandée pour article léger à lourd comme chandail, pardessus, chaussettes, veste et chaque fois que le bord coquille est apprécié. Le nombre de points par coquille est modifiable en déplaçant le levier sur le carter supérieur et en déplaçant le guide bord (4 ou 8 points par coquille). Il est possible de réaliser des point T avec cette machine.

ME 38

- Same as ME 27, but with large size shell stitch.
- La misma que ME 27 ,pero de puntada ganchillo de cascara de tamaño grande.
- Baugleich wie ME 27, aber für sehr große Muscheln
- Identique à la ME27, mais pour bord coquille de grande taille.

TECHNICAL SPECIFICATIONS

MACHINE SPEED

max 1200 spm
ME 17 – max 1500 spm

NUMBER OF NEEDLES

1 needle + 1 latch needle

STITCH LENGTH

ME 17 = 7 - 17 mm
ME 18 = 2,5 - 6 mm
ME 27 & 38 = 10 - 20 mm

NEEDLE TYPE

134 R

LATCH NEEDLE

187

SEWING THICKNESS

ME 17 – max 2,8 mm
ME 18 – max 7,0 mm
ME 27 – max 5,0 mm
ME 38 – max 6,0 mm

WIDTH/SHELL

ME 17 - 6 mm
ME 18 - 10 mm
ME 27 - 7 - 9 mm
ME 38 - 10 - 12 mm

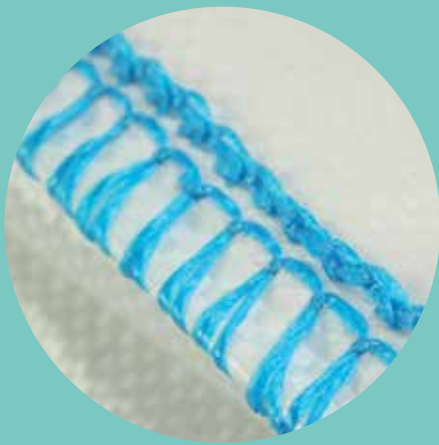

Global US 81300

TWO NEEDLE SAFETY STITCH BIG BAG MAKING SEWING MACHINE

Heavy duty, two needle, four thread overedge safety stitch sewing machine with lower and upper feed. This machine is supplied with guides for filler cord from the top and / or from below for sealing the needle punctures of the left needle. High needle stroke sewing machine for very strong side seams in the production of very heavy weight jute, burlap or woven polypropylene bags (container bags).

Máquina pesada de 2-agujas, 4-hilos de sobrehilado con puntada de seguridad con arrastre inferior y superior. Equipada con guías para un cordón de relleno inferior o / y superior para sellar las puntadas de la aguja izquierda. Larga recorrido de aguja para costuras laterales en la producción de bolsas muy pesadas de yute, arpillera o polipropileno tejida. (bolsas de contenedores)

Schwere 2 Nadel 4-Faden Overlock Safety Maschine mit Ober und Untertransport. Mit Führungen für den "Füllkeder" von oben und/oder von unten, der die Einstichlöcher der linken Nadel verdeckt. Hochhub Maschine für sehr schwere Seitennähte in der Produktion sehr schwerer Säcke aus Jute, Sackleinen oder gewobenem Polypropylen.

Surjeteuse pour travaux lourds, deux aiguilles, quatre fils point safety, avec entraînement supérieur et inférieur. Dispositif d'insertion de corde par le dessus/dessous pour sceller le point de l'aiguille gauche. Haute élévation d'aiguille pour couture de surfilage très forte pour la fabrication de sacs en toile de jute très lourde ou en polypropylène (sac de stockage).

TECHNICAL SPECIFICATIONS

MACHINE SPEED
max 1200 spm

OILING SYSTEM
manual

FEED TYPE
Top and bottom feed

STITCH LENGTH
6 - 13 mm

NEEDLE TYPE
UY 9853GA430/172

NEEDLE DISTANCE
5 mm

OVEREDGE WIDTH
19 mm

OVERAL WIDTH
24 mm



Global CA 900 BAND KNIFE CUTTING MACHINE

Band knife cutting machine, suitable for cutting a wide variety of materials. The machine is equipped with an air-table and electronic speed regulator.

Máquina de corte por cinta, adecuada para cortar una amplia variedad de materiales. La máquina está equipada con mesa por aire y regulador de velocidad electrónico.

Elektrisches Bandmesser mit Lufttisch und elektronischer Drehzahlreglung. Universal einsetzbar.

Scie à ruban, pour la coupe d'une grande diversité de tissus. La machine est équipée d'une table à coussin d'air et d'un variateur de vitesse électronique

TECHNICAL SPECIFICATIONS

TABLE SIZE
1800 x 1500 mm

CUTTING CAPACITY
125 mm

TABLE HEIGHT
adjustable 750 - 930 mm

KNIFE SIZE
3860 x 10

CLEARANCE TO THE RIGHT
900 mm

VOLTAGE
1 phase 220 V
3 phase 380 V

POWER SUPPLY
mainmotor 0,75 kw
blower 0,18 kw



VK



CD 10

Global VK Series / CD 10

VERTICAL KNIFE CUTTING MACHINES AND MARKER

VK Series

- Highly advanced vertical knife cutting machines, exclusively made for the Global Selection. The VK Series are equipped with automatic running belt knifesharpener and a disconnect security switch on the handle. A frontprotection cover must be installed to fulfil the conditions of the CE-norms. This cover is included.
- Máquina de corte vertical avanzada y producida exclusivamente para la colección de Global. Las VK-Series van equipadas con un sistema automático de cuchilla y un interruptor de seguridad situado en el mango. Un protector frontal debe de instalarse para satisfacer las condiciones de las normas de la Comunidad Europea. El protector el incluido.
- Hochentwickelte Stoßmessermaschinen, ausschließlich für das Global-Programm gefertigt. Die VK-Series ist mit automatischem Schleifapparat und Sicherheit am Haltegriff ausgerüstet. Ein Frontschutz muß installiert sein, um die Bedingungen der CE-Norm zu erfüllen. Dieser Frontschutz ist inklusive.
- Ciseaux de haute qualité, réalisés exclusivement pour Global Sélection. Les séries VK sont équipés un système d'affûtage à bande et d'une poignée avec dispositif de sécurité. Un écran de protection en plastique transparent peut être installé pour satisfaire aux condition de la norme CE. Cet écran est standard.

CD-10 – Hot cloth drill marker

- The Hot Cloth Drill Marker drills a burn mark on materials. This machine is perfect for use with fabrics such as open knits and natural fabrics where a hole cannot be seen. The adjustable thermostatically controlled element allows you to choose the correct heat for the fabric being drilled. To assist drilling straight, a leveler is mounted on the base of the drill.
- Perforador de textil a calor para marcar los materiales. La máquina es apropiada para usar con materiales como tejidos de punto abierto y tejidos naturales en que no se nota el agujero. El elemento controlado por termostato ajustable permite elegir el calor correcto para los tejidos para perforar. Un nivelador montado en la base del perforador ayuda para taladrar recto.
- Die Heiß-Markiermaschine markiert das Material. Diese Maschine ist perfect für den Gebrauch von festen Stoffen und Maschenware. Die Temperatur ist über ein Thermostat einstellbar. Die Richtung wird über eine Wasserwaage gesteuert.
- La pointeuse à chaud réalise un marquage par brûlage du tissu. Cette machine est recommandée pour les matériaux comme tricot, matière naturelle ou un simple trou n'est pas visible. Le contrôle par thermostat réglable permet de choisir la température correcte en fonction des matières. Pour réaliser un perçage vertical perpendiculaire, un niveau à bulle est présent sur la base de la pointeuse.

TECHNICAL SPECIFICATIONS

VK-SERIES

BLADE LENGTH

| | | |
|---------|-------|----------|
| VK 1106 | – 6" | = 152 mm |
| VK 1108 | – 8" | = 203 mm |
| VK 1110 | – 10" | = 254 mm |

CUTTING CAPACITY

| | | |
|---------|----------|----------|
| VK 1106 | – 5" | = 127 mm |
| VK 1108 | – 7" | = 178 mm |
| VK 1110 | – 8 1/2" | = 215 mm |

KNIFE STROKE

ALL TYPES

1 1/2" = 38 mm

VOLTAGE

220/240 V - 1 ph

CD-10

VOLTAGE

220/240 V - single phase
0,3 A 50/60 Hz



PFA 01



PFA 12



PFA 03

Global PFA Series PNEUMATIC BUTTON ATTACHING MACHINES

PFA 01

- Pneumatic single head curtain-ring attaching machine. The machine is standard delivered with processing tools for ring size 40 mm.
- Máquina neumática de una cabeza para aplicar los anillos de la barra en la cortinas. La máquina se entrega con uno conjunto para aplicar el anillo de 40 mm en la cortina.
- Pneumatische Ösen Maschine. Die Maschine ist zum Pressen geeignet. Die Maschine wird mit Werkzeug geliefert für die Ringgröße 40 Millimeter.
- Machine pneumatique pose anneaux pour rideau. Découpe du rideau avec outil spécial livrable en option. (Machine non conforme CE)

PFA 03

- Pneumatic multi-head button attaching machine. The machine is suitable for all sorts of clothing, such as jeans, canvas, leather etc. The machine can be equipped with several sets of heads and moulds and can be easily shifted. Heads and moulds are designed for attaching different button sizes. Standard with 3 stamps.
- Máquina neumática de remaches con cabezas multiples, aplicable en todo tipo de materiales, como cuero, lona y fabricaciones como calzado, confección, gorras, muebles etc. La Máquina se puede equipar con diferentes tipos de troqueles de facil cambio. Standar con 3 cabezas.
- Pneumatische Mehrkopf-Knopfnietmaschine. Die Maschine ist geeignet für alle Arten von Bekleidung, wie z.B. Jeans, Leinentuch, Segeltuch, Leder usw. Die Maschine kann mit verschiedene Kopf-Sets und Nietformen ausgerüstet werden, und diese sind sehr einfach auszuwechseln. Köpfe und Nietformen wurden für die Verarbeitung von verschiedenen Kopf-Größen gefertigt. Standard-Maschine mit 3 Köpfen.
- Machine pneumatique, multi tête, pose boutons à rivet. Utilisable pour toutes sortes d'articles, comme veste en tricot, pardessus, jeans, chapeau, toile plastique, bâche, cuir etc. (Machine non conforme CE) La machine peut être équipée avec plusieurs jeux de matrices à changement rapide. Les matrices permettent la pose de boutons de différentes tailles. Standard avec 3 supports matrices

PFA 12

- Same as PFA 03, but with 12 stamps.
- La misma que PFA 03 pero con 12 cabezas.
- Baugleich mit PFA 03 nur mit 12 köpfen.
- Identique à la version PFA 03, mais avec 12 supports matrice.

**Note: These machines are not conform the CE-regulations!!
Global takes no responsibility for any damage to the operator!!**

TECHNICAL SPECIFICATIONS

WORKING PRESSURE
0 - 0,8 mpa

POWER VOLTAGE
220V 1 phase

FREQUENCY
45 times / minute

CUTTINGTOOL PFA 01
Optional

INDEXER
Optional





HP 9450

HP 9450

Global HP 9450 RUNNING SEAL PRESS

HP 9450

Compact pressing machine which does not require wide space for installation. The special pressure mechanism assures pressure strength up to 1,5 kg / cm² max. and is made for pressing all kinds of materials. The electronic thermostat and the special heater minimize temperature-variation. The HP press uses an excellent heat-proof teflon belt. A cleaner is installed for easy maintenance and cleaning up.

Termofijadora continuas muy compactas que no necesita mucho espacio para su instalación. El mecanismo especial de presión asegura una presión de 1,5 kg / cm² y esta adaptado para presionar todo tipo de materiales. El termostato electrónico y la calefacción especial minimizan la variación de temperatura. HP termofijadora continua tiene una banda de transporte de teflon perfectamente resistente al calor. Una limpiadora esta instalado para limpiar y tener un facil mantenimiento.

Kompakte Durchlauf-Fixier-Tischpresse Diese Presse zeichnet sich besonders aus, da sie nicht viel Platz für die Installation benötigt. Der spezielle Druckmechanismus stellt einen maximalen Pressdruck von 1,5 kg / cm² sicher und ist daher zum Pressen aller Arten von Materialien geeignet.

Machines à thermocoller compactes ne nécessitant pas un espace important. Le mécanisme spécial de pression assure une pression maximum supérieure à 1,5 kg / cm² permet le thermocollage de tous tissus. Le thermostat électronique et la résistance spéciale réduisent les variations de température. Le presse HP utilisent une bande teflon d'une excellente résistance à la chaleur. Un nettoyeur est également installé pour faciliter la maintenance et le nettoyage.

TECHNICAL SPECIFICATIONS

BELT WIDTH
450 mm

VOLTAGE
220 V - 1 Ph

POWER
4,5 Kw

TEMPERATURE
200 °C

PRESSURE
1,5 kg / cm²

HEATING TIME
5 - 20 sec

DIMENSIONS (LXWXH)
1660 x 880 x 490 mm

NET WEIGHT
152 Kg

OPTIONAL
Stand for HP 9450



INDUSTRIAL SEWING MACHINES



Global SP 115 ELECTRICAL SEAL PRESS

SP 115

A highly sophisticated electrical seal press, exclusively made for the Global Selection. This press is especially made for pressing all kinds of materials. The SP 115 works with temperatures between 0 °C and 200 °C and is equipped with an IC-controlled thermostat and clock-timer. Machine is delivered complete with stand.

Una termofijadora eléctrica muy sofisticada, exclusivamente fabricada para la Global Selección. La SP 115 está especialmente diseñada para pegar todo tipo de materiales. La SP 115 opera con temperaturas de 0 °C hasta 200 °C y está equipada con un termostato y alarma con controlador IC. La máquina se suministra completa con bancada metálica.

Die Global SP 115 Plattenpresse eignet sich für alle Arten von Materialien. Die Plattenpresse arbeitet mit Temperaturen zwischen 0 °C und 200 °C und ist ausgestattet mit einem IC-Kontroll-Thermostat und einer Zeitschaltuhr. Die Maschine wird komplett auf einem Metallgestell geliefert.

Presse à transfert électrique hautement sophistiquée, exclusivement réalisée pour Global Selection. La presse à transfert SP 115 est spécialement destinée au thermocollage sur tous tissus. La SP 115 travaille à une température comprise entre 0 °C et 200 °C et est équipée d'un thermostat IC-controlé et temporisateur. Livrée complète avec bâti métal.

TECHNICAL SPECIFICATIONS

DIMENSIONS PRESSING TABLE

115 x 40 cm

VOLTAGE

220 V - 1Ph

POWER

3 Kw

TEMPERATURE

max. 200° C

PRESSURE

max. 350 g/cm²

HEATING TIME

0 - 99 sec.

NET WEIGHT

75 kg



Global WJ Series HEAT TRANSFER MACHINES

WJ 38

- Manual heat transfer machine with digital temperature controller and electronic timer, finish procedure with signal. The press works with temperatures between 50° and 200° C. Pressure can be adjusted any moment. Working table size: 38 x 38 cm.
- Máquina manual de transferencia de calor con control digital de la temperatura y contador de tiempo electrónico, terminando el procedimiento con un señal. La prensa trabaja entre 50° y 200° Celcius. La presión se puede ajustar en cualquier momento. Area de trabajo: 38 x 38 cm.
- Elektrische Heizpresse, manuelle, mit digitaler Temperaturkontrolle und elektronischer Zeitschaltung. Nach Beendigung des Vorganges ertönt ein Signal. Die Presse arbeitet mit Temperaturen von 50° und 200° C. Der Druck kann jederzeit eingestellt werden. Arbeitstisch Größe: 38 x 38 cm
- Machine manuelle pour transfert à chaud avec contrôle de température digital et temporisateur électronique, alarme sonore de fin de cycle. La presse travaille avec des températures entre 50° et 200° C. Pression réglable en continu. Surface de travail de: 38 x 38 cm

WJ 62

- Same as WJ 38, but with work table size: 62 x 38 cm
- Las mismas características que la anterior, pero con area de trabajo: 62 x 38 cm.
- Gleiches Modell wie WJ 38, jedoch Arbeitstisch Größe: 62 x 38 cm
- Identique à la WJ 38, mais avec surface de travail de: 62 x 38 cm

WJ 82

- Same as WJ 38, but with work table size: 82 x 38 cm
- Las mismas características que la anterior, pero con area de trabajo: 82 x 38 cm.
- Gleiches Modell wie WJ 38, jedoch Arbeitstisch-Größe: 82 x 38 cm
- Identique à la WJ 38, mais avec surface de travail de: 82 x 38 cm

TECHNICAL SPECIFICATIONS

VOLTAGE

220 volt

POWER

Model 38 - 2kw
Model 62 - 3kw
Model 82 - 1,8kw

TEMPERATURE

50 - 200° C

TIME DELAY

1 - 60 sec

Global steam generators & ironing tables

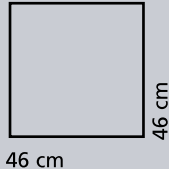
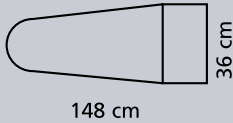
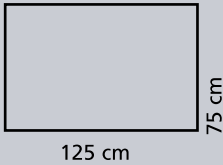
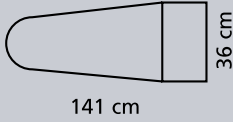
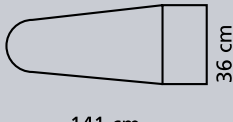
| Model | Description | Dimensions | Technics | | | | | | | | | | | | | | | | | | | | | | | | | | | |
|---------------------|--|--|--|---------------------|----|------|-------------------|----|-----|-------------------|----|-----|---------------------|----|------|--------------------|------|-----|--------------------|------|---------|--------------|------|---------|--------|------|-----|--------|----|-----|
| FB/F | The FB/F steam generator is suitable for feeding two electric steam irons. Its operation is fully automatic and the generator is fitted with a pump and built-in water tank. | height 90 cm  | <table border="1"> <tr> <td>boiler element</td> <td>kW</td> <td>4.0</td> </tr> <tr> <td></td> <td>or</td> <td>6.0</td> </tr> <tr> <td>water supply pump</td> <td>kW</td> <td>0.3</td> </tr> <tr> <td>iron element</td> <td>kW</td> <td>0.8</td> </tr> <tr> <td>operating pressure</td> <td>ATO</td> <td>3.0</td> </tr> <tr> <td>power supply</td> <td>3 Ph</td> <td>220/380</td> </tr> <tr> <td></td> <td>1 Ph</td> <td>220</td> </tr> <tr> <td>weight</td> <td>kg</td> <td>56</td> </tr> </table> | boiler element | kW | 4.0 | | or | 6.0 | water supply pump | kW | 0.3 | iron element | kW | 0.8 | operating pressure | ATO | 3.0 | power supply | 3 Ph | 220/380 | | 1 Ph | 220 | weight | kg | 56 | | | |
| boiler element | kW | 4.0 | | | | | | | | | | | | | | | | | | | | | | | | | | | | |
| | or | 6.0 | | | | | | | | | | | | | | | | | | | | | | | | | | | | |
| water supply pump | kW | 0.3 | | | | | | | | | | | | | | | | | | | | | | | | | | | | |
| iron element | kW | 0.8 | | | | | | | | | | | | | | | | | | | | | | | | | | | | |
| operating pressure | ATO | 3.0 | | | | | | | | | | | | | | | | | | | | | | | | | | | | |
| power supply | 3 Ph | 220/380 | | | | | | | | | | | | | | | | | | | | | | | | | | | | |
| | 1 Ph | 220 | | | | | | | | | | | | | | | | | | | | | | | | | | | | |
| weight | kg | 56 | | | | | | | | | | | | | | | | | | | | | | | | | | | | |
| FR/F | Fully automatic electrically heating universal ironing table with sleeve ironing board. This model includes a built-in aspirator, steam generator with pump and two steamvalves suitable for two electro steam irons. The temperature of the electrically heated surface is regulated by means of a thermostat. | height 90 cm  | <table border="1"> <tr> <td>boiler element</td> <td>kW</td> <td>4.0</td> </tr> <tr> <td>water supply pump</td> <td>kW</td> <td>0.3</td> </tr> <tr> <td>iron element</td> <td>kW</td> <td>0.8</td> </tr> <tr> <td>top heating element</td> <td>kW</td> <td>0.65</td> </tr> <tr> <td>aspirator motor</td> <td>kW</td> <td>0.3</td> </tr> <tr> <td>operating pressure</td> <td>ATO</td> <td>3.0</td> </tr> <tr> <td>power supply</td> <td>3 Ph</td> <td>220/380</td> </tr> <tr> <td></td> <td>1 Ph</td> <td>220</td> </tr> <tr> <td>weight</td> <td>kg</td> <td>105</td> </tr> </table> | boiler element | kW | 4.0 | water supply pump | kW | 0.3 | iron element | kW | 0.8 | top heating element | kW | 0.65 | aspirator motor | kW | 0.3 | operating pressure | ATO | 3.0 | power supply | 3 Ph | 220/380 | | 1 Ph | 220 | weight | kg | 105 |
| boiler element | kW | 4.0 | | | | | | | | | | | | | | | | | | | | | | | | | | | | |
| water supply pump | kW | 0.3 | | | | | | | | | | | | | | | | | | | | | | | | | | | | |
| iron element | kW | 0.8 | | | | | | | | | | | | | | | | | | | | | | | | | | | | |
| top heating element | kW | 0.65 | | | | | | | | | | | | | | | | | | | | | | | | | | | | |
| aspirator motor | kW | 0.3 | | | | | | | | | | | | | | | | | | | | | | | | | | | | |
| operating pressure | ATO | 3.0 | | | | | | | | | | | | | | | | | | | | | | | | | | | | |
| power supply | 3 Ph | 220/380 | | | | | | | | | | | | | | | | | | | | | | | | | | | | |
| | 1 Ph | 220 | | | | | | | | | | | | | | | | | | | | | | | | | | | | |
| weight | kg | 105 | | | | | | | | | | | | | | | | | | | | | | | | | | | | |
| MP/A | Electrically heated rectangular ironing table with sleeve ironing board and built-in aspirator. The temperature of the electrically heated surface is regulated by means of a thermostat. | height 87 cm  | <table border="1"> <tr> <td>top heating element</td> <td>kW</td> <td>0.65</td> </tr> <tr> <td>aspirator motor</td> <td>kW</td> <td>0.3</td> </tr> <tr> <td>iron element</td> <td>kW</td> <td>0.8</td> </tr> <tr> <td>arm iron element</td> <td>kW</td> <td>0.8</td> </tr> <tr> <td>power supply</td> <td>1 Ph</td> <td>220</td> </tr> <tr> <td>weight</td> <td>kg</td> <td>58</td> </tr> </table> | top heating element | kW | 0.65 | aspirator motor | kW | 0.3 | iron element | kW | 0.8 | arm iron element | kW | 0.8 | power supply | 1 Ph | 220 | weight | kg | 58 | | | | | | | | | |
| top heating element | kW | 0.65 | | | | | | | | | | | | | | | | | | | | | | | | | | | | |
| aspirator motor | kW | 0.3 | | | | | | | | | | | | | | | | | | | | | | | | | | | | |
| iron element | kW | 0.8 | | | | | | | | | | | | | | | | | | | | | | | | | | | | |
| arm iron element | kW | 0.8 | | | | | | | | | | | | | | | | | | | | | | | | | | | | |
| power supply | 1 Ph | 220 | | | | | | | | | | | | | | | | | | | | | | | | | | | | |
| weight | kg | 58 | | | | | | | | | | | | | | | | | | | | | | | | | | | | |
| BR/A | Electrically heated universal ironing table with sleeve ironing board and built-in aspirator. The temperature of the electrically heated surface is regulated by means of a thermostat. | height 90 cm  | <table border="1"> <tr> <td>top heating element</td> <td>kW</td> <td>0.65</td> </tr> <tr> <td>aspirator motor</td> <td>kW</td> <td>0.3</td> </tr> <tr> <td>iron element</td> <td>kW</td> <td>0.8</td> </tr> <tr> <td>arm iron element</td> <td>kW</td> <td>0.8</td> </tr> <tr> <td>power supply</td> <td>1 Ph</td> <td>220</td> </tr> <tr> <td>weight</td> <td>kg</td> <td>58</td> </tr> </table> | top heating element | kW | 0.65 | aspirator motor | kW | 0.3 | iron element | kW | 0.8 | arm iron element | kW | 0.8 | power supply | 1 Ph | 220 | weight | kg | 58 | | | | | | | | | |
| top heating element | kW | 0.65 | | | | | | | | | | | | | | | | | | | | | | | | | | | | |
| aspirator motor | kW | 0.3 | | | | | | | | | | | | | | | | | | | | | | | | | | | | |
| iron element | kW | 0.8 | | | | | | | | | | | | | | | | | | | | | | | | | | | | |
| arm iron element | kW | 0.8 | | | | | | | | | | | | | | | | | | | | | | | | | | | | |
| power supply | 1 Ph | 220 | | | | | | | | | | | | | | | | | | | | | | | | | | | | |
| weight | kg | 58 | | | | | | | | | | | | | | | | | | | | | | | | | | | | |
| BR/A R/S | Electrically heated universal ironing table with sleeve ironing board. With this model the height of the working surface is adjustable and this model is fitted with a built-in blower and aspirator motor. The temperature of the electrically heated surface is regulated by means of a thermostat. Options BR/AR/S Fluorescent tube light with bracket Iron balancing system with bracket | height 75 - 105 cm  | <table border="1"> <tr> <td>top heating element</td> <td>kW</td> <td>0.65</td> </tr> <tr> <td>aspirator motor</td> <td>kW</td> <td>0.3</td> </tr> <tr> <td>iron element</td> <td>kW</td> <td>0.8</td> </tr> <tr> <td>arm iron element</td> <td>kW</td> <td>0.8</td> </tr> <tr> <td>power supply</td> <td>1 Ph</td> <td>220</td> </tr> <tr> <td>weight</td> <td>kg</td> <td>68</td> </tr> </table> | top heating element | kW | 0.65 | aspirator motor | kW | 0.3 | iron element | kW | 0.8 | arm iron element | kW | 0.8 | power supply | 1 Ph | 220 | weight | kg | 68 | | | | | | | | | |
| top heating element | kW | 0.65 | | | | | | | | | | | | | | | | | | | | | | | | | | | | |
| aspirator motor | kW | 0.3 | | | | | | | | | | | | | | | | | | | | | | | | | | | | |
| iron element | kW | 0.8 | | | | | | | | | | | | | | | | | | | | | | | | | | | | |
| arm iron element | kW | 0.8 | | | | | | | | | | | | | | | | | | | | | | | | | | | | |
| power supply | 1 Ph | 220 | | | | | | | | | | | | | | | | | | | | | | | | | | | | |
| weight | kg | 68 | | | | | | | | | | | | | | | | | | | | | | | | | | | | |

All equipment is standard delivered without irons



FB/F



MP/A



ELECTRO STEAM IRON
WITH THERMOSTAT
(OPTIONAL)



BR/A

Global STEAM GENERATORS AND IRONING TABLES

FB/F

- Fully automatic steam generator for two electric steam irons, equipped with automatic pump and built-in water tank.
- Generador de vapor completamente automático para dos planchas eléctricas, equipado con bomba y depósito de agua.
- Vollautomatischer Dampferzeuger für zwei elektrisch beheizte Dampfbügeleisen, mit autom. Pumpe und eingebautem Wasserbehälter.
- Générateur de vapeur avec sorties pour deux fers, entièrement automatique équipé avec pompe et réservoir d'eau incorporé.

BR/A

- Electrically heated universal ironing table with built-in aspirator and sleeve arm.
- Calentador eléctrico universal y mesa de planchado con enchufe acoplado y bomba de vacío.
- Absaugbügeltisch mit elektrisch beheizter Bügelfläche, Absaugung und Ärmelholm.
- Table de repassage chauffante avec jeannette et turbine aspirante incorporé.

MP/A

- Electrically heated rectangular ironing table with sleeve ironing board and built-in aspirator. The temperature of the electrically heated surface is regulated by means of a thermostat.
- Mesa de plancha rectangular con aspiración incorporado, resistencia con termostato para regular el calor y brazo para planchar las mangas.
- Rechteckiger Bügeltisch, elektrisch beheizt, mit Ärmelholm, mit eingebauter Absaugung. Die Temperatur der elektrisch beheizten Tischoberfläche wird per Thermostat geregelt.
- Table rectangulaire chauffante et aspirante avec jeannette. La température de la table est réglée par un thermostat.

TECHNICAL SPECIFICATIONS

BOILER ELEMENTS

4 or 6 Kw

OPERATING PRESSURE

3 Ato

POWER SUPPLY

3 Ph - 220 / 380 V
1 Ph - 220 V

TOP HEATING

0.65 Kw

VACUUM MOTOR

0.3 Kw

IRON

0.8 Kw

SLEEVE ARM ELEMENT

0.8 Kw

**STEAM IRONS
NOT INCLUDED**



Global SEMI-PROFESSIONAL STEAM AND IRONING SERIES

Unika

- Steam iron with 1,5 L stainless steel boiler, especially suitable for domestic use. It comes from the expertise acquired on the professional ironing equipment industry. Supplied with professional iron and silicon iron mat. Optional available: trolley.
- Ein Dampfbügeleisen mit 1,5 L Tank aus Edelstahl, besonders geeignet für den Gebrauch in Haushalten. Dieses Dampfbügeleisen wurde auf der Grundlage langjähriger Erfahrungen im industriellen Bereich der professionellen Bügelgeräte geschaffen. Wird geliefert mit professionellem Bügeleisen und Silikonunterlage. Auf Anfrage: fahrbarer Stand
- Générateur vapeur avec chaudière inox de 1,5 L, particulièrement adapté pour une utilisation ménagère. Profite de l'expérience acquise dans l'industrie du pressing professionnel. Équipé de fer professionnel et repose fer en silicone. Sur demande: chariot.

Pratika

- Steam generator with 4,5 L stainless steel boiler, complete with professional iron, silicon iron mat, pressure gauge, water-gauge glass and cable stand.
- Ein Dampfbügeleisen mit 4,5 L Tank aus Edelstahl. Wird geliefert mit professionellem Bügeleisen, Silikonunterlage und Kabelhaltestange, Druckanzeiger und Wasserstandsanzeige.
- Générateur vapeur avec chaudière inox de 4,5 L, particulièrement adapté pour une utilisation ménagère. Profite de l'expérience acquise dans l'industrie du pressing professionnel. Équipé de fer professionnel et repose fer en silicone, manomètre, niveau d'eau visible et tige pour câble.

Pratika CPL

- Same as Pratika, but supplied with trolley, water tank and manual pump.
- Baugleich wie Praktika, aber mit Wagen, Behälter und manueller Pumpe.
- Identique à la Pratika, mais équipée avec chariot, comprenant réservoir pour eau et pompe d'alimentation à commande manuelle.

Futura C

- High quality light version ironing table, which takes up little space. Table is equipped with vacuuming and electrically-heated top. Thermostat for setting the temperature of the top and 1,5 L stainless steel boiler. Table complete with professional iron, silicon iron mat. Optional available: non-heated and non-vacuuming sleeve arm.
- Ein leichter und handlicher Bügeltisch mit geringem Platzbedarf. Der Bügeltisch ist mit einer elektrisch beheizten Arbeitsfläche mit Absaugung, einem Thermostaten zur Temperaturregelung der Arbeitsfläche, und einem 1,5 L Tank aus Edelstahl ausgerüstet. Wird geliefert mit professionellem Bügeleisen und Silikonunterlage. Auf Anfrage: einfaches Ärmelbrett (nicht beheizt und ohne Absaugung)
- Table à repasser légère, avec encombrement réduit. Table chauffante et aspirante, thermostat de réglage de la température de la table, générateur vapeur de 1,5 L avec cuve inox et avec un fer professionnel et repose fer silicone. Sur demande: jeannette non aspirante non chauffante.

Futura C5 MAXI

- High quality light version ironing table, which takes up little space. Table is equipped with a powerful vacuuming and electrically-heated top, professional iron and silicon iron mat. Thermostat for setting the temperature of the top and 4,5 L stainless steel boiler, water-gauge glass and pressure gauge. Optional available: non-heated and non-vacuuming sleeve arm.
- Ein leichter und handlicher Bügeltisch mit geringem Platzbedarf. Der Bügeltisch ist mit einer elektrisch beheizten Arbeitsfläche mit erhöhter Absaugung, einem Thermostat zur Temperaturregelung der Arbeitsfläche und einem 4,5 L Tank aus Edelstahl, Druckanzeiger und Wasserstandsanzeige ausgerüstet. Wird geliefert mit professionellem Bügeleisen und Silikonunterlage. Auf Anfrage: einfaches Ärmelbrett (nicht beheizt und ohne Absaugung)
- Table à repasser légère, avec encombrement réduit. Table chauffante et aspirante, thermostat de réglage de la température de la table, générateur vapeur de 1,5 L avec cuve inox, vanne de vidange de la cuve, tube de niveau d'eau, manomètre et turbine plus puissante. Table avec un fer professionnel et repose fer en silicone. Sur demande: jeannette non aspirante non chauffante.

TECHNICAL SPECIFICATIONS

OPERATING PRESSURE
2,5 bar

POWER
220 volts

IRON ELEMENT
800 watt

BOILER ELEMENT
Unika - Futura C
1000 watt

PRATIKA - FUTURA C5 MAXI
1500 watt

TABLE ELEMENT
Futura C - Futura C5 Maxi
600 watt



HO HSING Servo motors

As the main European distributor of Ho Hsing motors, Global supplies customers not only with a state of the art motor for every brand of sewing machine, but also with the service customers need to have maximum performance from their sewing machines. With our own Ho Hsing department, Global can guarantee full after sales support, repair and provide you with all the information you need about the latest Ho Hsing technologies and updates.

G series:

To meet the demand for a cheap, high quality **energy saving** motor with needle positioning, Ho Hsing introduced the G series that is sold all over the world for more than 2 years now. With the wide range of parameters the G series can be set to drive your machine perfectly.

G40 with 400 Watt motor body for high speed lockstitch, overlock, blindstitch and normal interlock.

G60 with 600 Watt motor body, because of the relative high torque the G-60 can be used on some heavier machines like light to medium weight walking foot machines.

Now Ho Hsing has introduced the **new model** G60-2-GL-220 which has outputs for foot lifting (by AIR cylinder only) and needle cooling (motor run output).

External synchro 700-1 comes as an option. G series can work with or without external synchroniser 700-1 and there is no need to change any settings for this, the control box will automatically detect the external synchro and adjust itself.



Standing operation pedal SOP 8G is available (see picture)

Extensive parameter setting for perfect performance like *motor brake ON after stopping*

| Model | Power | Voltage (1 phase) | Standard motor pulley | PFL (air only) | NCL |
|--------------|-------|-------------------|-----------------------|----------------|-----|
| G40-1-00-220 | 400 W | 220 – 240 V | 90 mm. | - | - |
| G60-1-00-220 | 600 W | 220 – 240 V | 65 mm. | - | - |
| G60-2-GL-220 | 600 W | 220 – 240 V | 65 mm. | √ | √ |



isewing

GLOBAL

HO HSING Servo motors



MH series:

To replace the successful MA series, we now have the low cost, powerful 600 Watt MH series which ensures high performance on your light or medium weight lockstitch, overlock or interlock applications. Suitable for many automatic machines with reverse, trimming, wiping, tension release and presser foot lift.

Unlike the MA series, on MH series all settings can also be made on the control box, therefore, C200M operating panel is optional.

Available models: Brother, Juki and Mitsubishi

i90 series:

This motor needs no further introduction, with its high torque and solid motor body i90M series supersedes the world wide famous HVP-90 series and is suitable to drive even heavy duty machines like Dürkopp Adler 204. With its great variety of functions it can be used on a wide range of special sewing machine applications.

Available models in 550 Watt:

Brother, Juki and Mitsubishi

Available models in 750 Watt:

Dürkopp Adler and Mitsubishi



MJ direct drive set for overlock Juki, Pegasus, Yamato and more:

For less vibrations and smoother running of your overlock machine, a direct drive mini motor is mounted directly on the drive shaft of your overlock machine. A separate MJ control box is mounted under the table. A special bracket that matches your Juki MO series, Pegasus M700, M800, M900, MX or EX series or Yamato AZ series is included in the set.





HO HSING Servo motors

NEW HO HSING MODEL: GM60-5-GL-220

A simple, small and low control box with 600 Watt mini motor and external synchroniser together as a set in one carton box. Available functions: needle positioning, trimming / tension release, presser foot lift by air cylinder (no magnet) and needle cooling function. Safety switch input available. Can be used on interlock with under bed trimmer and light to medium weight walking foot applications. A separate speed control unit is supplied which is convenient for long arm machines.

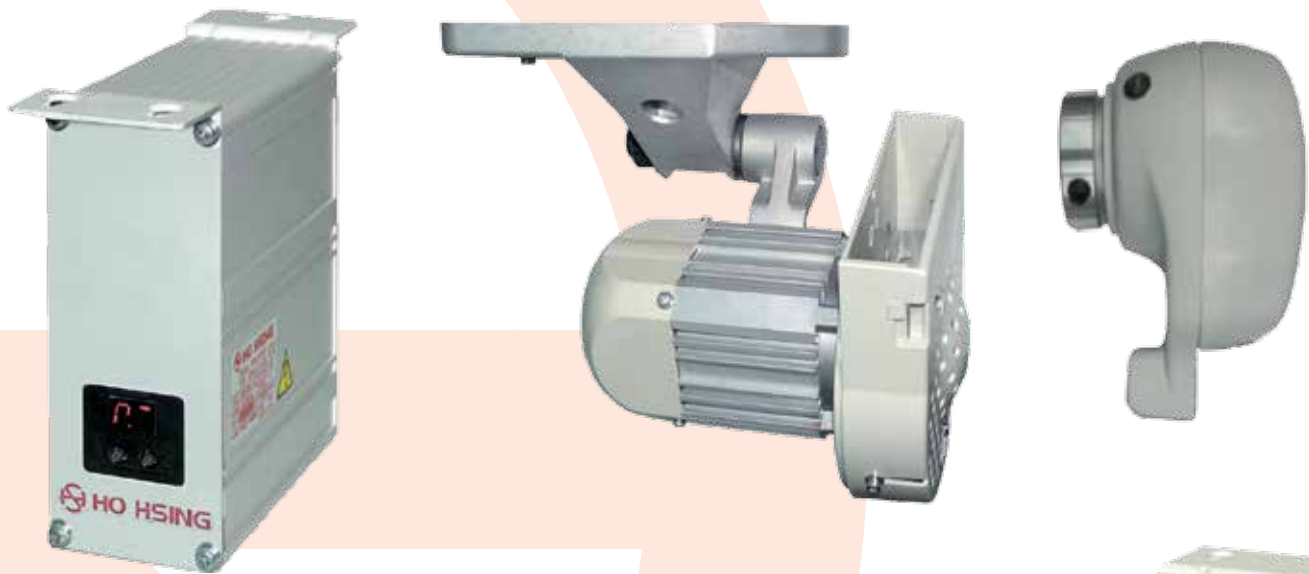

i60 series:

Separate control unit that can be used in combination with a 500, 600 or 750 Watt mini motor. By choosing the correct mini motor for your sewing machine application a wide variety of sewing machine models can be equipped with this control unit (including direct drive). Operating panel C-200 series is optional.

Available functions: trimmer, wiper, tension release, presser foot lift, reverse, photocell input and flip flop function (depending on the model).

Available models: Dürkopp Adler (Global LP 2970 AUT series), Brother, Juki, Mitsubishi and Pegasus

i60 models use a separate speed control unit that can be installed in a random position under the table, therefore very convenient for long arm machines.





HO HSING Servo motors



i70 series:

i70 series combines the quality and reliability of the HVP-70 series with new hardware and software developments. With its great variety of functions the i70 control is the perfect solution for practically all your sewing applications.

By automatically recognizing the Dürkopp Adler machine resistance and functions like HP (high lift of walking foot) and STK (second stitch length), the i70L is a perfect motor to replace an old broken motor on your used DA 767 machine.

Available models i70M: Brother, Juki and Mitsubishi

Available models i70L: Dürkopp Adler

i70 models use a separate speed control unit that can be installed in a random position under the table, therefore very convenient for long arm machines.

Mini motors for i60, i70 series:

i60 and i70 series work in combination with a separate mini motor. With the 500, 600 and 750 Watt models a wide range of sewing applications is covered. The mini motors for under the table are supplied including mounting bracket, V-belt cover and motor pulley.

Also a variety of direct drive models are available

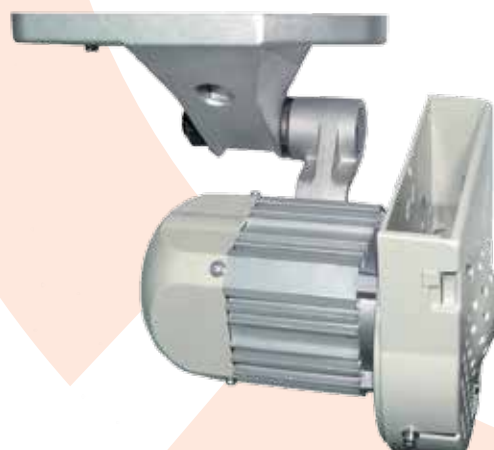

Accessories:

AC0001 - photocell NPN – adjustable sensitivity, LIGHT ON or DARK ON selectable.

AC0002 - standing operation pedal SOP-6H3 for Ho Hsing motor (6-pin plug incl. adapter cable for i70 series)

AC0003 - standing operation pedal SOP-8G for G series (4-pin plug)

AC0004 - synchronizer adapter set 1180-2



HO HSING Servo motors

| Global code | Ho Hsing code | Description | Optional Synchro | Operating panel | Connector |
|-------------|---------------|---|-------------------|-----------------|-----------|
| G40100 | G40-1-00-220 | 400 Watt G series motor without synchro | SY01GG | - | - |
| G60100 | G60-1-00-220 | 600 Watt G series motor without synchro | SY01GG | - | - |
| G60200 | G60-2-GL-220 | 600 Watt G series motor without synchro (PFL and NCL) | SY01GG | - | Incl. |
| GM60GL | GM60-5-GL-220 | Complete set with 600 W. mini motor and synchroniser | Incl. | - | Incl. |
| JJ0200 | MJ-1-GL-220 | 600 W. MJ motor incl. trimming, NCL and PFL function (AIR only) | Incl. | - | Incl. |
| JJ02HG | MJ-1-HG-220 | Control box for DD mini motor overlock | - | - | Incl. |
| HH0211 | MH-4-11-220 | 600 Watt Mitsubishi style MH motor | SY0128 | OP0205 | CS7002 |
| HH02BR | MH-4-BR-220 | 600 Watt Brother style MH motor | SY0129 | OP0205 | CS7002 |
| HH027W | MH-4-7W-220 | 600 watt Juki style MH motor | SY0130 | OP0205 | CS027W |
| i601BR | i60-4-BR-220 | Brother model control box i60 | SY0129 | OP0405 | CS9003 |
| i60111 | i60-4-11-220 | Mitsubishi model control box i60 | SY0128 | OP0405 | CS9003 |
| i6017W | i60-4-7W-220 | Juki model control box i60 | SY0130 | OP0405 | CS037W |
| i60166 | i60-4-66-220 | Pegasus model control box i60 | SY0129 | OP0205 | - |
| i601GL | i60-4-GL-220 | Dürkopp Adler / Global LP 2971 AUT model control box i60 | SY0129 | OP0305 | CS00ED |
| i70111 | i70M-4-11-220 | Mitsubishi style control box i70M | SY0128 | OP0102 | CS9003 |
| i7017W | i70M-4-7W-220 | Juki style control box i70M | SY0130 | OP0102 | CS037W |
| i701BR | i70M-4-BR-220 | Brother style control box i70M | SY0129 | OP0102 | CS9003 |
| i701ED | i70L-4-ED-220 | Dürkopp Adler style control box i70L | SY0129 | OP0102 | CS00ED |
| i90211 | i90M-4-11-220 | Mitsubishi style 550 Watt i90M | SY0128 | OP0202 | CS9003 |
| i9027W | i90M-4-7W-220 | Juki style 550 Watt i90M motor | SY0130 | OP0202 | CS037W |
| i902BR | i90M-4-BR-220 | Brother style 550 Watt i90M motor | SY0129 | OP0202 | CS9003 |
| i90411 | i90M-4-11-220 | Mitsubishi style 750 Watt i90M motor | SY0128 | OP0202 | CS9003 |
| i904LU | i90M-4-LU-220 | i90M motor 750 Watt for Global WF 1500 series | SY0130 | OP0202 | - |
| i904ED | i90M-4-ED-220 | Dürkopp Adler style 750 Watt i90M motor including synchro | Incl. | OP0202 | CS00ED |
| | | | | | |
| Global code | Ho Hsing code | Description | Rated speed | Motor pulley | |
| MT0150 | M1-50AB-007 | Mini motor 500 W with mounting bracket and V-belt cover | 5000 | 75 | |
| MT0250 | M1-50AB-104 | Mini motor 500 W direct drive one index signal | 5000 | - | |
| MT0350 | M1-50AB-007 | For chainstitch. Like MT0150 but with pulley 85 instead of 75 mm. | 5000 | 85 | |
| MT0160 | M1-60FE-020 | Mini motor 600 W with mounting bracket and V-belt cover | 3500 | 75 | |
| MT0260 | M1-60FE-118 | Mini motor 600 W direct drive one index signal | 3500 | - | |
| MT0175 | M1-75CC-012 | Mini motor 750 W with mounting bracket and V-belt cover | 2500 | 75 | |
| MT0275 | M1-75CC-108 | Mini motor 750 W direct drive one index signal | 2500 | - | |
| MT0375 | M1-75EC-006 | Mini motor 750 W with mounting bracket and V-belt cover | 3500 | 75 | |
| | | | | | |
| Global code | Ho Hsing code | Description | Synchro plug | | |
| SY0128 | 600-28 | External synchro Mitsubishi model for Ho Hsing -11 | Rectangular 6 pin | | |
| SY0129 | 600-29 | External synchro Brother , Dürkopp Adler and more –BR and -ED | Round 8 pin | | |
| SY0130 | 600-30 | External synchro Juki model for Ho Hsing -7W | Round 7 pin | | |
| SY01GG | 700-1 | External synchro for G series | Rectangular 4 pin | | |
| | | | | | |
| Global code | Ho Hsing code | Description | Panel plug | | |
| OP0102 | C-300 | Operating panel for i70M and i70L series | 9 pin D sub | | |
| OP0103 | C-60 | Operating panel including parameter setting for i70M and i70L | 9 pin D sub | | |
| OP0202 | C-300M | Operating panel for i90M series | Mini DIN | | |
| OP0203 | C-60M | Operating panel including parameter setting for i90M | Mini DIN | | |
| OP0205 | C-200M | Operating panel for MH series and i60-4-66-220 | Mini DIN | | |
| OP0305 | C-210M | Operating panel for i60-4-GL-220 | Mini DIN | | |
| OP0405 | C-200 | Operating panel for i60 model -BR, -11 and -7W | 9 pin D sub | | |

Contact Global for prices or technical information of the Ho Hsing motor. Our Ho Hsing product manager Mr. Martin de Louw will gladly help you to select the perfect motor for your sewing machine application.

- ALWAYS OVER 20.000 USED MACHINES IN STOCK
- MAJOR BRANDS AVAILABLE NEW AND USED
- ASK US FOR ANY MODEL OR BRANDNAME
- SEND US YOUR SURPLUS MACHINE LIST FOR QUOTATION
- SEE THE RECENT STOCKLIST ON OUR WEBSITE WWW.IMCA.NET



IMCA is one of the world's largest buyers and sellers of used industrial sewing machines



IMCA BV
Hendrik Figeeweg 4
Ind. Estate Waarderpolder
2031 BJ Haarlem - Holland

PHONE +31 23 531 95 94
FAX +31 23 531 10 22
E-MAIL info@imca.net
WEB www.imca.net



www.globalsew.com/imca

Spareparts for the Global Selection

GLOBAL PARTS

We at Global Parts are specialised in spare parts for the Global line of machines. At our modern operation facility we give our customers the best possible service. We are very proud of our 90% 'off-the-shelf' delivery of Global spare parts, because of our large inventory.

Spareparts
for the
Global Selection



GLOBAL
PARTS

Global Parts bv
Hendrik Figeeweg 4b
Ind. Estate Waarderpolder
2031 BJ Haarlem - Holland

PHONE +31 23 542 53 12
FAX +31 23 542 34 22
E-MAIL globalparts@planet.nl
WEB www.globalsew.com

WWW.GLOBALSEW.COM

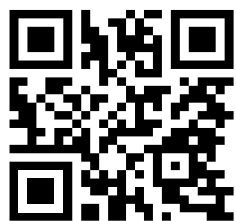

Global International BV

Hendrik Figeeweg 4
2031 BJ Haarlem
The Netherlands
Phone : (31) 23-5319584
Fax : (31) 23-5311022
E-mail : info@globalsew.com

Imca BV

Hendrik Figeeweg 4
2031 BJ Haarlem
The Netherlands
Phone : (31) 23-5319584
Fax : (31) 23-5311022
E-mail : info@imca.net

Global Parts bv

Hendrik Figeeweg 4B
2031 BJ Haarlem
The Netherlands
Phone : (31) 23-5425312
Fax : (31) 23-5423422
E-mail : globalparts@planet.nl

IMCA France

3 Square des Bouleaux
49300 Cholet
France
Phone : (33) 2 4158 8148
Fax : (33) 9 5618 8148
E-mail : imcafrance@gmail.com