

直線式接着プレス / 直线式衬布粘合机  
**STRAIGHT LINER FUSING PRESS**



取扱説明書 / 使用说明书  
**INSTRUCTION MANUAL**

**WEIJIE**

浙江伟杰服装设备有限公司

ZHEJIANG WEIJIE DRESS FACILITY CO.,LTD.

# 取扱説明書



使用说明书

**INSTRUCTION  
MANUAL**

## ご使用になる前に

この度は弊社製品を購入いただき、誠にありがとうございます。

- 末長く安全に本機を使用して頂くために下記の注意事項を必ずお守りください。
- 本機がお手元に届きましたら、まず取扱説明書をお読みください。
- この説明書は、WJ-900LF(S) WJ-600LF(S)の取扱説明書になっておりますのでご購入頂きました機種をご確認の上、ご使用ください。
- 機械本体規格表、操作パネルあるいは本機全体のスタイル、デザインを取扱説明書の図解、カタログなどで照らし合わせてご確認ください。
- お客様のご注文された機種と異なるなど、ご不審があれば、本機を使用せず速やかに購入された販売店、または弊社までご連絡ください。
- この取扱説明書は、大切に保管し、必要に応じてお読みください。

浙江偉傑服装設備有限公司

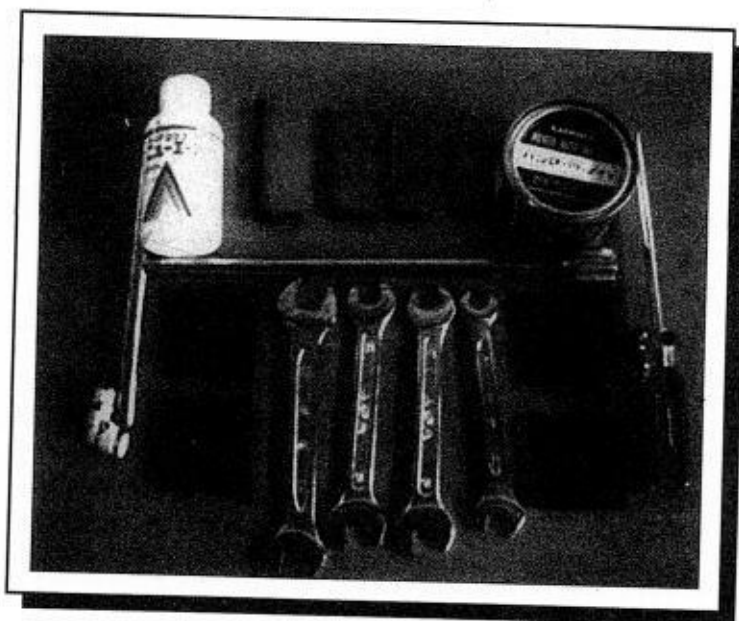

付属品を確認してください。





**安全上のご注意** 必ずお守り下さい。

お使いになる人や他の人への危害、財産へに損害を未然に防止するため、必ずお守り頂く事を次のように説明しています。

○ 表示内容を無視して、誤った使い方をした時に生じる危害や損害の程度を、次の表示で区分し、説明しています。

 <b>危険</b>	この表示の欄は「死亡または重傷などを負う危険が切迫して生じることが想定される」内容です。
 <b>警告</b>	この表示の欄は「死亡または重傷などを負う可能性が想定される」内容です。
 <b>注意</b>	この表示の欄は「障害を負う可能性または物的損害のみが発生する可能性が想定される」内容です。

○ お守りいただく内容を次の絵表示で区分し、説明しています。(下記は、絵表示の一例です)

	このような絵表示は、気を付けて頂きたい「注意喚起」内容です。
	このような絵表示は、してはいけない「禁止」内容です。
	このような絵表示は、必ず実行して頂く「強制」内容です。

 **危険**

 子供だけで使わせたり、幼児の手の届く所で使わない。  
火傷、感電、けがの原因になる恐れがあります。

 絶対に改造はしない。  
発火したり、異常動作してけがをする恐れがあります。  
**分解禁止**

 **警告**

 修理技術者以外は絶対に分解修理は行わない。  
発火したり、異常動作してけがをする恐れがあります。  
**分解禁止**  
(破損や故障した場合は、販売店へ修理をご依頼下さい)

 本機に見合った専用の定格消費電力に取り付ける。  
又、アースを必ず接続する。  
他の器具と併用すると異常発熱して発火又は漏電する恐れがあります。  
(最寄の電気工事店へご依頼下さい)

 使用時以外は電源(プラグ、設置ブレーカー)を元から切る。  
けがや火傷、感電や漏電による火災の原因になる恐れがあります。

## 警告



保守点検は電源ブレーカーを切って、機械が冷えてから行う。

火傷やけがの原因になる恐れがあります。



本体内部及びベルトに直接手を触れない。

火傷をする恐れがあります。

接触注意



素材を挿入する際には充分注意する。

体の一部や着衣を巻き込まれ、けがや火傷をする恐れがあります。

接触注意



本体の上に乗ったり者を置かない。

高温になり、火傷や発火の恐れがあります。又落下してけがをする恐れがあります。



本体重量に耐える頑丈な台、または床の上に水平に設置する。

転倒したり、落下してけがをする恐れがあります。



本機の周りに燃やしやすい物を置かない。

火災等の原因になる恐れがあります。

## 注意

- 湿度の高い所に設置しないでください。(漏電事故の原因になる恐れがあります。)
- 電源コードを曲げたり、つぶしたりしないでください。(感電やショートして発火する恐れがあります。)
- 手動ハンドル使用時は必ず電源を切ってください。又、手動ハンドルは使用時以外は外し、必ずカバーを付けてください。(急激にハンドルが回転し、けがをする恐れがあります。)
- 作業員以外は機械に近づけないで下さい。

## お願い

- 本機は高温の熱によって使用する機械ですので、使用温度によってはカバーが大変熱くなる事があります。火傷や燃えやすい衣類等に充分注意して下さい。
- 作業終了後は、タイマーで停止した事を確認し、必ず電源ブレーカーを切って下さい。
- 剥離装置に巻き付いた素材を取り除く時や回転剥離ハネやスクレーパーの掃除を行う時は、必ず電源ブレーカーを切って、機械の温度が冷えた状態で行って下さい。又、出口で製品を取り出す場合、剥離装置に巻き込まれないように充分注意して行って下さい。
- 作業終了後にベルトを空ぶきして下さい。但し、火傷や巻き込まれ事故の恐れがありますので、ベルトのスピードを遅くして、本機の製品出口側で充分注意して行って下さい。
- ベルトクリーナーは毎日点検して下さい。又、1ヶ月に一度は各部に給油を行って下さい。但し、火傷や巻き込まれ事故の恐れがありますので、必ず電源ブレーカーを切って、機械の温度が冷えた状態で行って下さい。
- スイッチ類の働きを充分理解して、操作をして下さい。
- 本機の周りには、メンテナンスに必要なスペースを空けておいて下さい。
- 本機には、ベルトが蛇行した場合の緊急停止機能が付いています。緊急停止あるいは停電などで機械が停止した時に機械内部に素材が入っていましたら、必ず電源を切ってから付属の手動用のハンドルで素材を取り出して下さい。

お使いになる人や他人の危害、財産への損害を未然に防止するために、機械の各所に「警告ラベル」を貼付し注意喚起を行っています。

- ご使用になる前に「警告ラベル」の位置と内容をご確認ください。
- 「警告ラベル」は、絶対に取り外したり変更したりしないでください。
- 読みにくくなったり剥がれたりした場合は、速やかに新しい「警告ラベル」を再貼付してください。

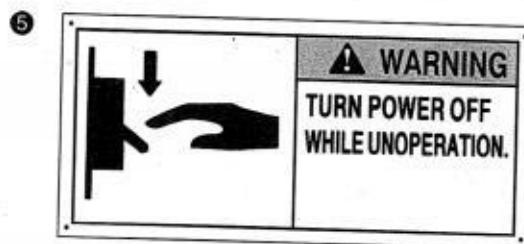
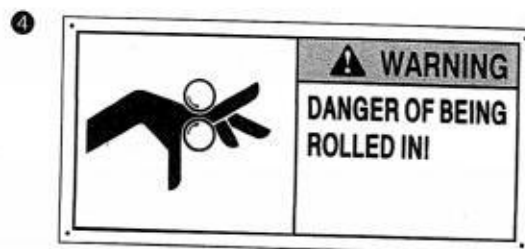
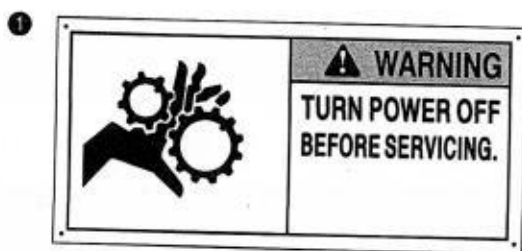
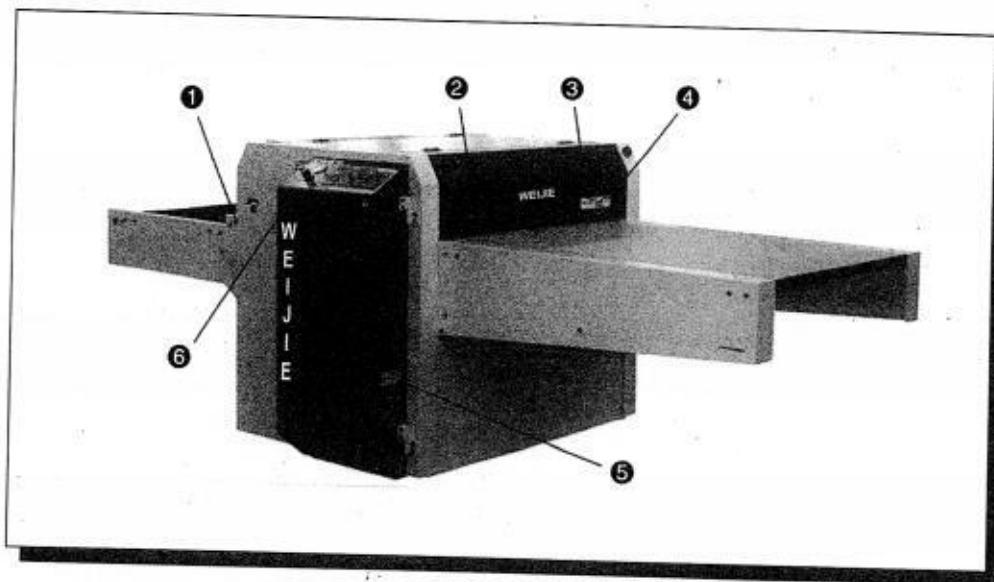

尚、この他に機械内部にも「警告ラベル」が貼付してありますので、修理技術者の方はご注意ください。

# 使用・寸法図

WJ-900LF/LFS

形式		WJ-900LF	WJ-900LFS
電源		3相	
定格出力	ヒーター板	12kw	
	駆動モーター	200w	
	蛇行修正モーター	25w × 2	
	回転剥離モーター	-	25w
温度 (MAX)		195℃	
ベルト速度 (MAX)		12.7m/min	
圧力 (MAX)		4.0kgf/cm	
加熱時間		6 ~ 28秒	
接着幅		900mm	
機体寸法		3277 × 1490 × 1244mm	
機体重量		約450kg	

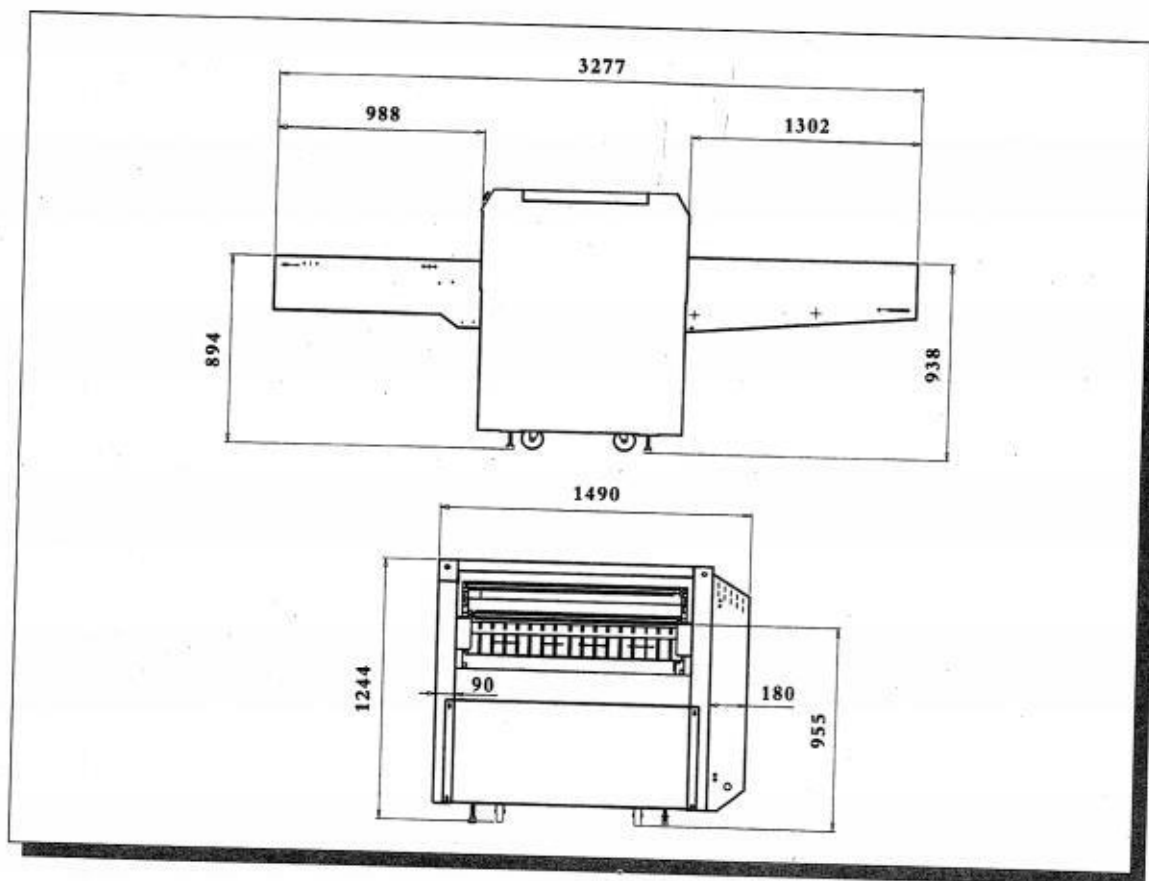



WJ-600LF/LFS

形式	WJ-600LF	WJ-600LFS
電源	3相	
定格出力	ヒーター板	8.4kw
	駆動モーター	200w
	蛇行修正モーター	25w x 2
	回転剥離モーター	-
温度 (MAX)	195℃	
ベルト速度 (MAX)	12.7m/min	
圧力 (MAX)	4.0kgf/cm	
加熱時間	6 - 28秒	
接着幅	600mm	
機体寸法	3077 x 1190 x 1224mm	
機体重量	約350kg	

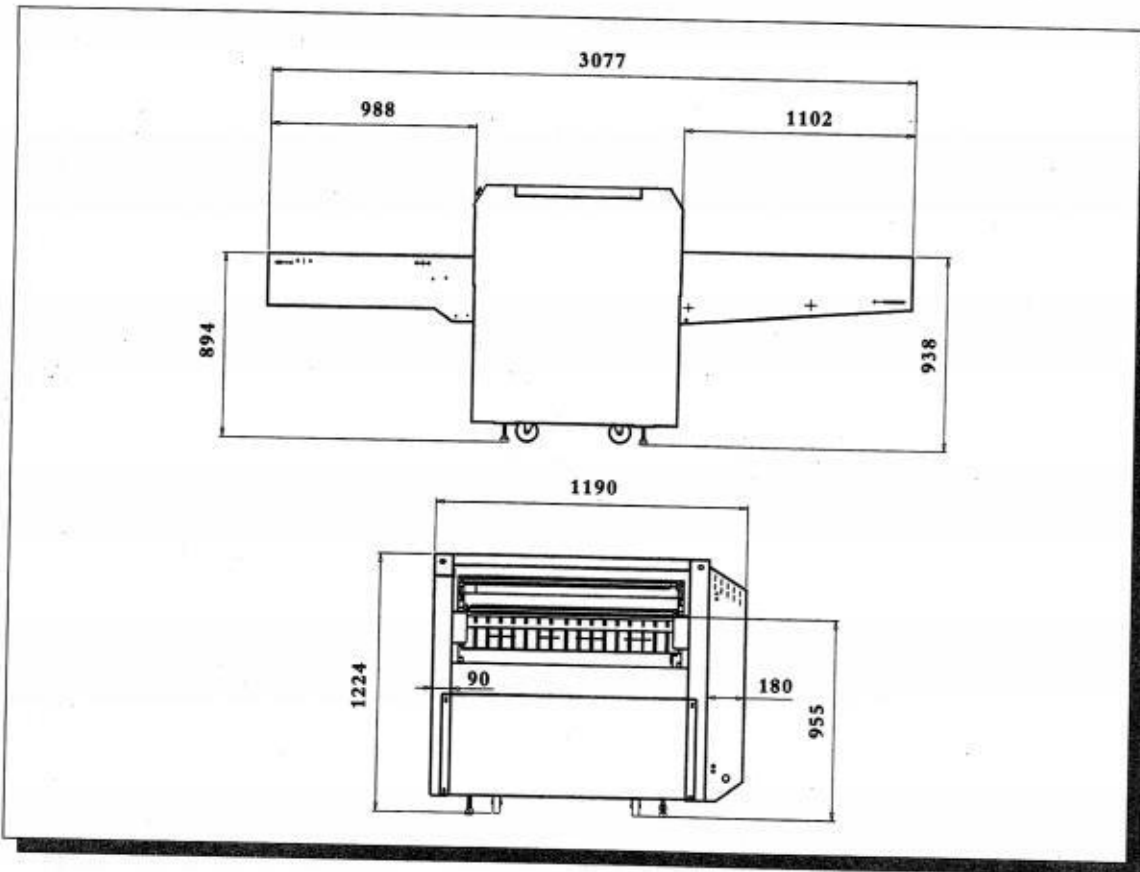



## 各部の名称

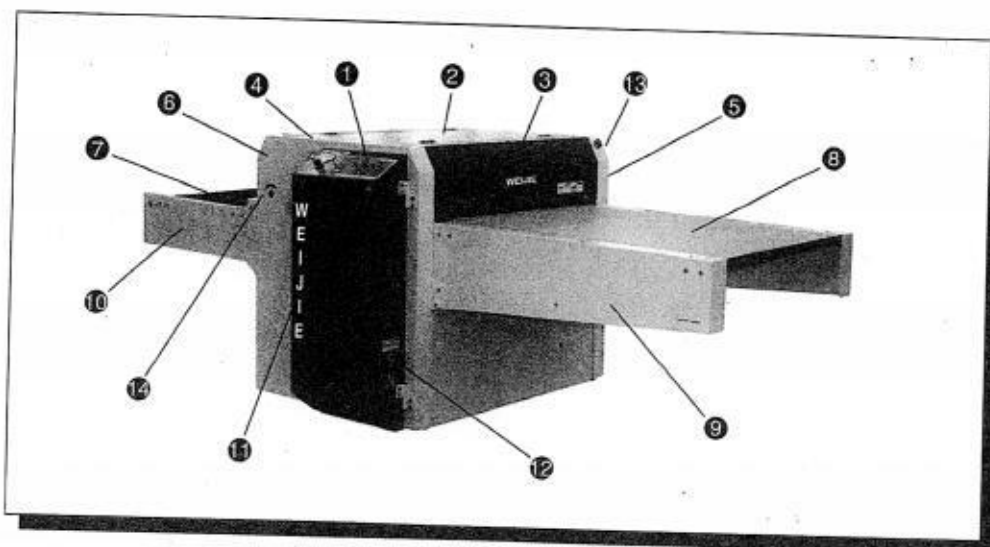

- |                    |                |                |
|--------------------|----------------|----------------|
| 1. 操作パネル           | 2. 上部カバー       | 3. 前部カバー       |
| 4. 後部カバー           | 5. 右側カバー       | 6. 左側カバー       |
| 7. ストレートコンベア       | 8. 作業テーブル      | 9. 作業テーブルフレーム  |
| 10. ストレートコンベア-フレーム | 11. 操作ボックス開閉ノブ | 12. サーキットブレーカー |
| 13. 緊急停止ボタン        | 14. 緊急ハンドル挿入位置 |                |

## 設置上のご注意

- 設置前に電源は必ず電気工事者への依頼の上、本機専用の電源を設置してください。又、アースも確実に設置していただきます。
- 本機の重量は450kgありますので、丈夫な作業台に水平に設置してください。
  1. 機械の置く位置を決めてください。
  2. 付属の中に入っている固定板を、それぞれのアジャストベルトの下に敷いてください。
  3. 作業テーブルを付けてください。
  4. 次に水平機を用いて、アジャストボルトを調節しながら機械全体の水平をしっかりと出してください。
  5. テフロンベルトのクリーナーには、ビニールが巻いてありますので電源を入れる前に、必ずこのビニールを取り外してください。
  6. 圧力ローラーのベアリング4ヶ所に付属品のグリスを入れてください。

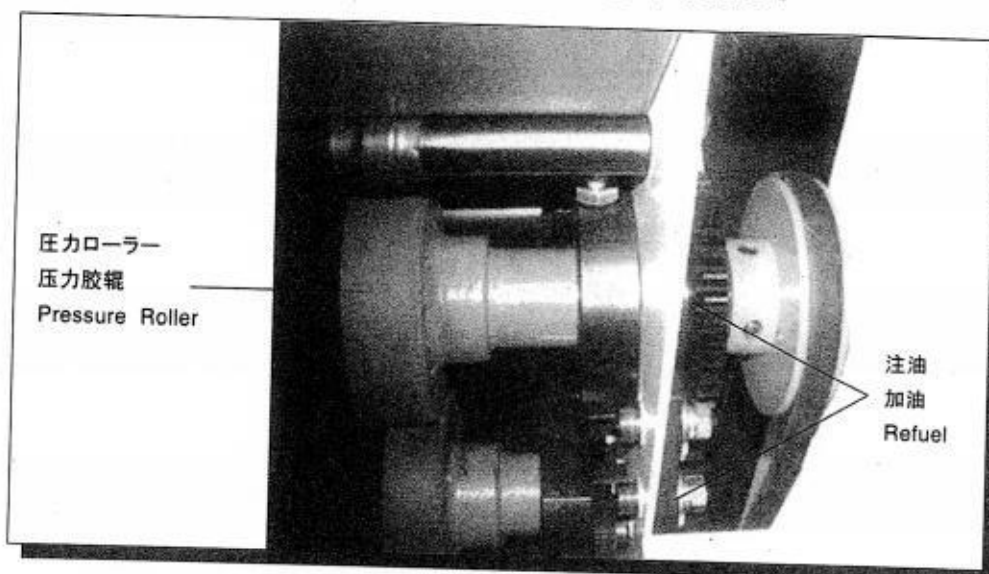

## 操作パネル

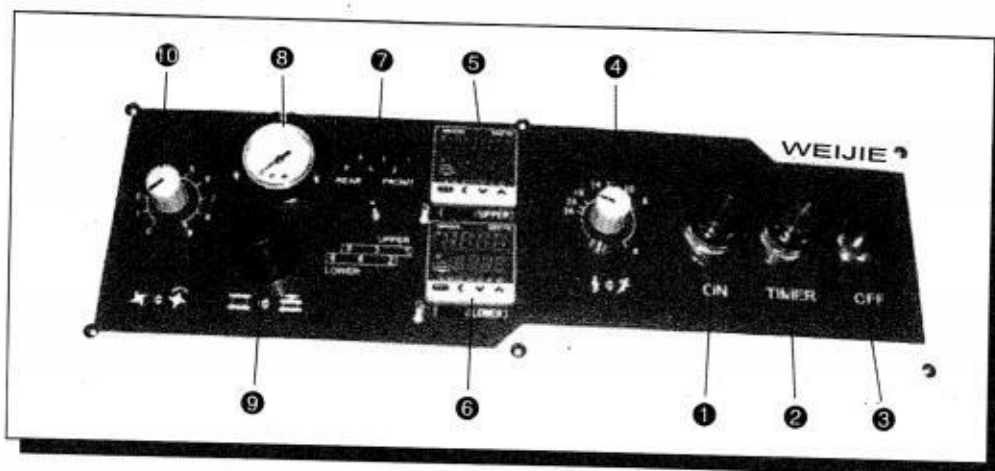

- |                |   |
|----------------|---|
| 1. 電源スイッチ      | “ON”にするとランプが点灯し、ベルトが動きます。                   |
| 2. タイマースイッチ    | 仕事が終わった後、スイッチを押すと約20分間機械は冷却運転(クーリングダウン)します。 |
| 3. 停止スイッチ      | 電源を切ります。                                    |
| 4. ボリューム       | 接着加熱時間の調整用ツマミです。                            |
| 5. サーモスタット     | ヒーターの温度調節を行います。(上側、前部)                      |
| 6. サーモスタット     | ヒーターの温度調節を行います。(下側、後部)                      |
| 7. ヒーター切替スイッチ  | ヒーターの温度制御を上下、或いは前後に切替えます。                   |
| 8. 圧力メーター      | 圧力表示メーター。                                   |
| 9. 圧力調整ノブ      | 圧力を調整します。                                   |
| 10. 回転剥離装置調整ノブ | 回転剥離装置調整ノブ。                                 |

## 作業手順

- まず使用する前に、機械の上や周囲に引火性、可燃性、発火性の物や水の入った容器等がないか、又、機械の投入口や出口側に巻き込む恐れのあるものがないかを、よく確認して頂き、あれば取り除いてください。
- 作業をされる方は、機械に巻き込まれることのない様、着衣にも十分注意してください。
  1. 機械の操作ボックス右下についているブレーカースイッチを“ON”にしてください。
  2. 電源スイッチを“ON”にしてください。
    - スwitchの押しボタンが点灯します。
    - 同時にモーターが回転します。
  3. ヒーターの切替スイッチを前後ヒーターのほうへセットしてください。上下ヒーターを使用する場合は、スナップスイッチを下側に切替えてください。
  4. サーモスタットの    ボタンを押して、前後、あるいは上下のヒーターを適切な温度に合わせてください。
  5. 接着時間のダイヤルを回して、接着条件にあった秒数に合わせてください。接着時間は最小5.0秒から最長35秒まで変えることができます。
  6. パネルの左側に付いている加圧レギュレーターを回して、接着条件にあった圧力にセットしてください。通常0.1~0.3Mpaの位置で接着に十分な圧力が得られます。圧力は最低0Mpaから最高0.4Mpaまでの範囲内使用が可能です。
  7. 回転剥離装置付きの場合は、剥離速度調節のダイヤルを回して、テフロンベルトの回転より、少し速い位置にセットしてください。
    - ベルトの速度に対し、剥離の回転の方が極端に早すぎたり、或いは遅すぎると製品を巻き込む場合がありますので、よく注意してください。
  8. 全ての作業が終わった後、タイマースイッチボタンを押してください。サーモスタットの実温が下がって行きます。実温が90℃まで下がりますと自動的に電源はOFFになります。タイマーが切れた時点で、電源ブレーカーを“OFF”にしてください。

## 注意事項

- 芯地接着においては、温度、圧力、加圧時間の組み合わせが使用する芯地、及び生地により変わってきます。
- 芯地の接着条件(温度、圧力、加熱時間)をよくチェックしてください。
- ベルトには、テフロンコーティングを施してあり、耐熱性は十分ありますが、逆に刃物や金属の破片による損傷には弱いため注意が必要です。特に針、ボールペン、ハサミなどをベルト内に入れないよう、気をつけてください。
- 芯の裏表を逆に置いて製品を流すと、上ベルトのテンションローラーに製品が巻き込む場合がありますので、よく注意して作業を行ってください。
- また、正しく置いた場合においても芯のはみ出し部分が多すぎると、逆に下ベルトのテンションローラーの巻き込む場合があります。
- テンションローラーは、時々横カバーを取って中に製品が巻き込んでいないかチェックしてください。万一巻き込みのあった場合は、早めに取り除くようにしてください。
- ベルトクリーナーの布交換は早めに行ってください。汚れた面のまま運転を開始しますとベルト面を傷つけます。
- 回転剥離装置を毎日乾拭きしてください。
- 一度ベルトに付いた樹脂が固まると、取るのが難しくなります。ハシマニュークリーンを使用する場合は温度を150度以上に上げて掃除を行ってください。
- ベアリング及びギヤ-類は、1~2ヶ月に一度は必ず給油を行ってください。
- 運転中、機械内部は非常に高温となり、高電圧もかかっておりますので、安全のため、カバーなど正常に装着されていることを確認の上、ご使用ください。カバーをあけたままでの使用は危険ですのでおやめください。

## 手動ハンドル使用時のご注意

本機には、ベルトが蛇行した場合の緊急停止機能が付いています。又、停電などで機械が停止した場合、機械内部に製品が入っていましたら付属の手動用ハンドルを使用する場合は必ず電源ブレーカーを切って行なってください。再運転する場合には停止した原因を確かめて、十分安全を確認してから電源を入れてください。

## ベルトクリーナーの交換方法

危険ですので、本体の熱が完全に冷えていて、元の電源をOFFにしてから交換してください。

1. クリーナーは、機械後方にある剥離装置と一緒にセットされております。
2. 剥離装置を手前に引いてください。
3. クリーナーは、上ベルト及び下ベルトのそれぞれ適切な位置で当たるよう既にセットしてあります。
4. クリーナーは、止めピンを抜きスライドさせることにより、簡単に取り外せる仕組みになっております。
5. 回転剥離装置付きの場合、上のクリーナーは左のツマミを引っ張れば外れます。
6. クリーナーの芯棒には芯になるフェルトが巻いてあり、交換用の布はその上に巻いてあります。
7. 交換に使用する布は、タオル地のような荒めの布が向いています。ただし、あまり時の厚い布はベルトを傷める恐れがありますのでご使用を避けてください。
8. 布を多く巻きすぎますと、剥離ムラを起こしたり、また装置全体が元へ戻らなくなったりしますので、十分注意して巻くようにしてください。

## 内部構造

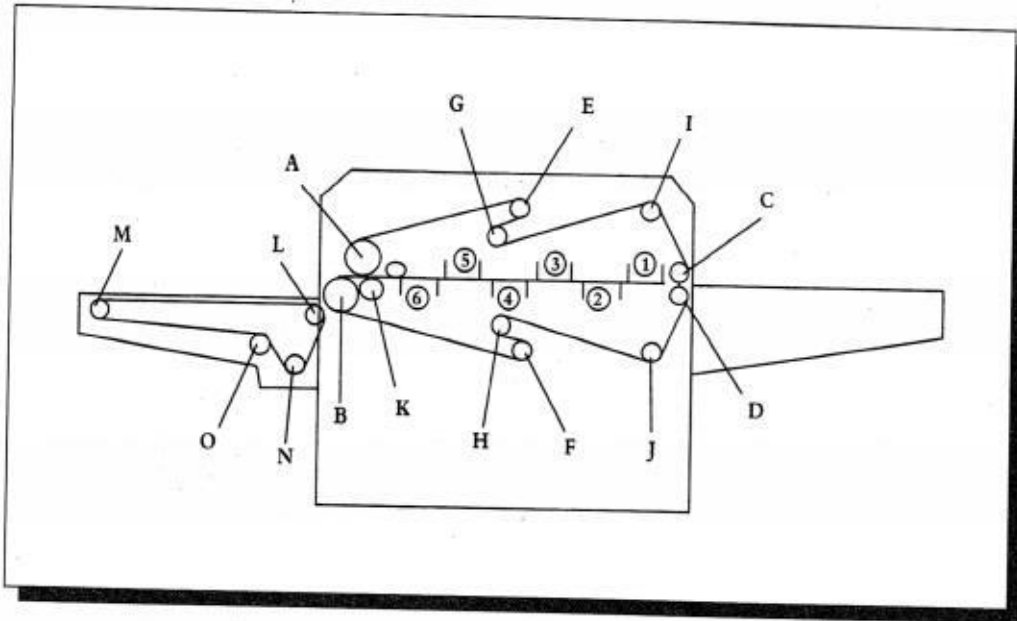

- |                 |                   |                   |
|-----------------|-------------------|-------------------|
| A. 駆動ローラー(上)    | B. 圧力ローラー(下)      | C. 入口ローラー(上)      |
| D. 入口ローラー(下)    | E. テンション支持ローラー(上) | F. テンション支持ローラー(下) |
| G. テンションローラー(上) | H. テンションローラー(下)   | I. 蛇行修正ローラー(上)    |
| J. 蛇行修正ローラー(下)  | K. モアレローラー        | L. コンベア駆動ローラー     |
| M. コンベア出口ローラー   | N. コンベアテンションローラー  | O. コンベアガイドローラー    |

○ ローラーE,Fは前後にアジャストできます。      ○ ローラーC,Kは上下にアジャストできます。  
 ヒーターの組み合わせ(発熱線切替)  
 センサー付きヒーター①、④

前後制御	上下制御
①②③ 前部	①③⑤ 上部
④⑤⑥ 後部	②④⑥ 下部

## ベルト交換方法

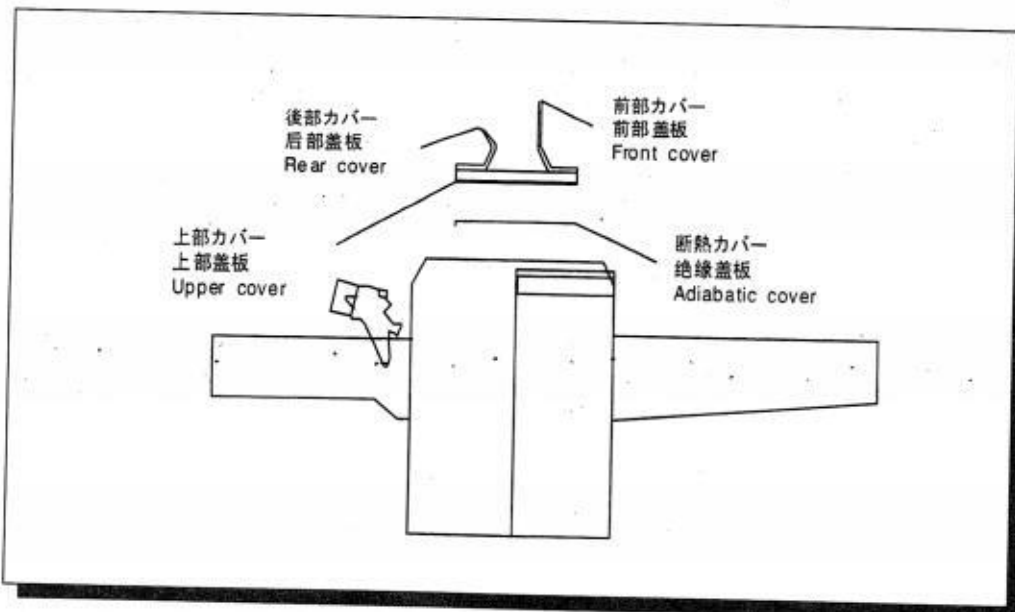

1. 機械の周囲に作業スペースを作ってください。
2. 剥離装置を後ろに倒してください。
3. 前部カバー、後部カバーを上を持ち上げてください。
4. 上部カバー、断熱カバーを上を持ち上げてください。
5. 圧力を“0”に戻します。

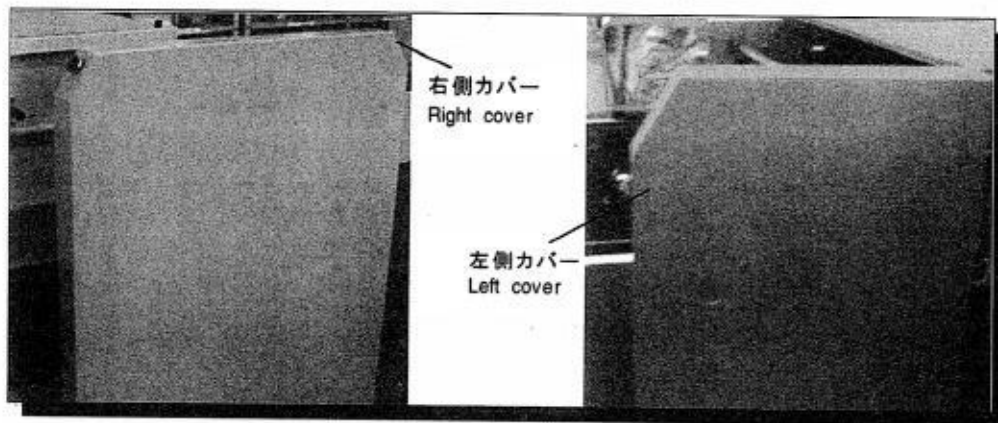

6. 左側カバー、右側カバーを上を持ち上げるようにして外してください。
7. リターン式の場合、リターンコンベアベルト先端のローラーの止めネジを緩めてください。
8. 後部コンベヤーを少し持ち上げながらネジを取り外してください。ネジは左右各2ヶ所、合計4ヶ所あります。
9. 作業テーブルを少し持ち上げながらネジを取り外してください。ネジは左右各2ヶ所、合計4ヶ所あります。

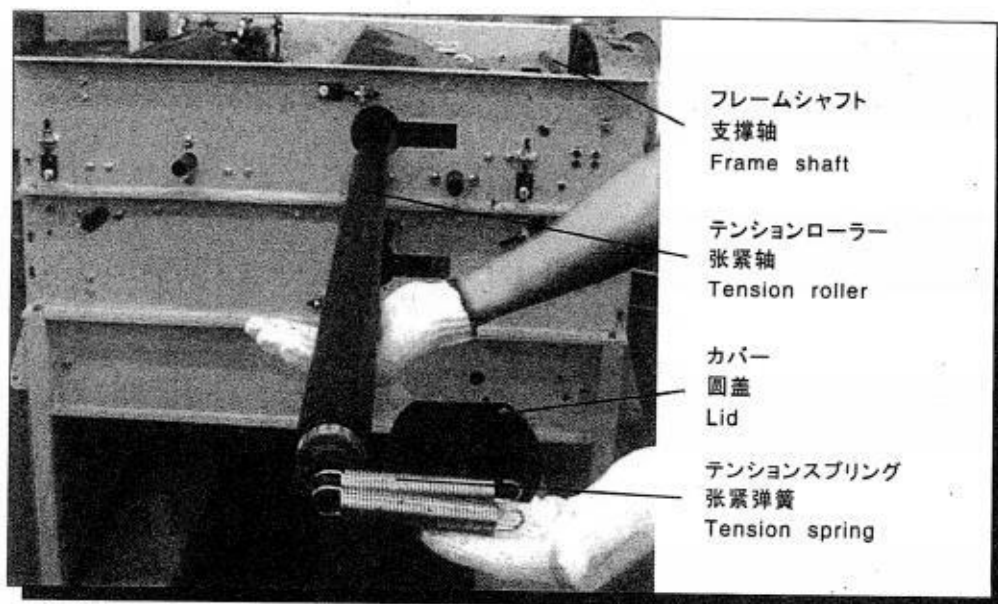

10. テンションローラーの取り出し口のカバーを取り外してください。
11. テンションスプリングを取り外してください。テンションローラーを抜き取ります。
12. フレームシャフトを取り外してください。

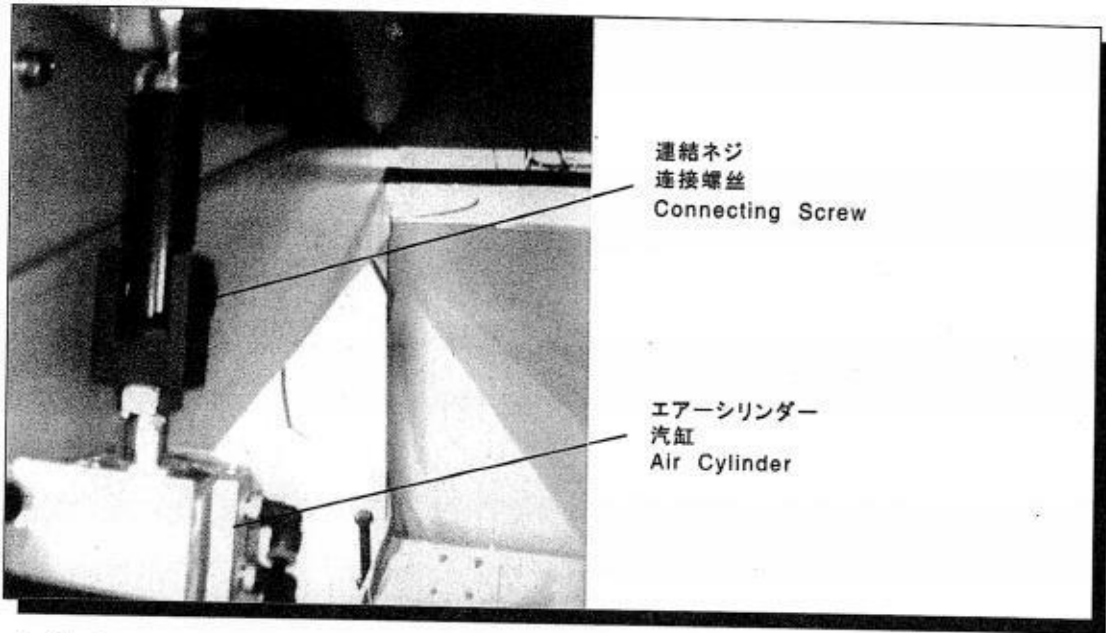

- 13、右側の加圧エアシリンダー連結固定ネジを緩め、外します。  
 ダブルナットになっていますので、必ず内側のナットにもスパナを掛けて緩めてください。

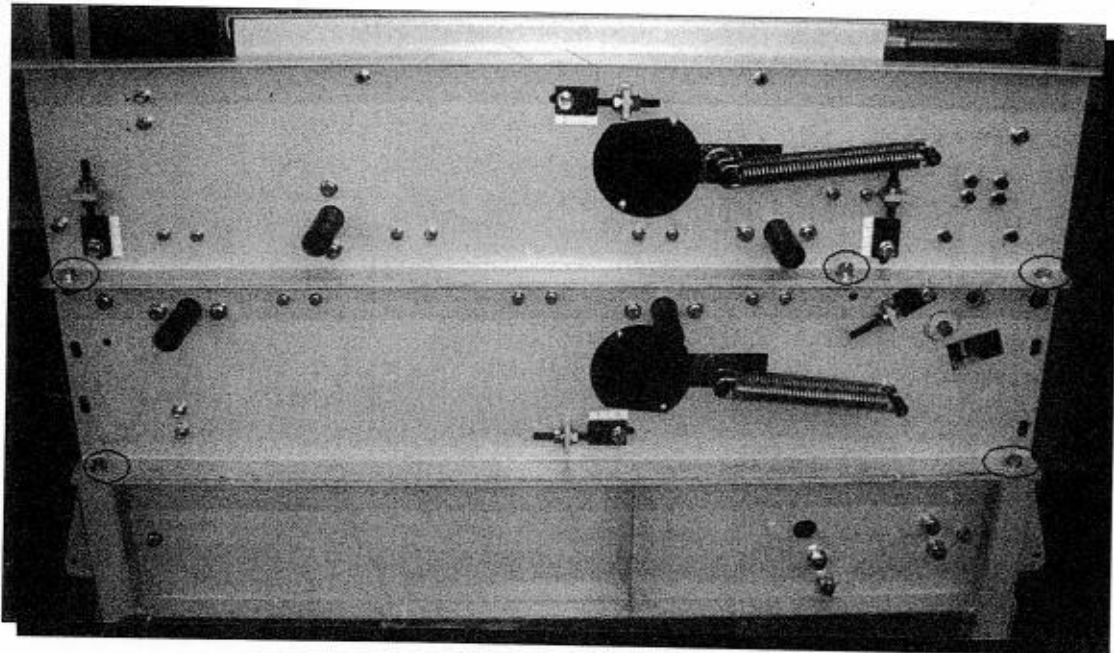

- 14、フレーム上下を固定しているボルトを外します。(5ヶ所)



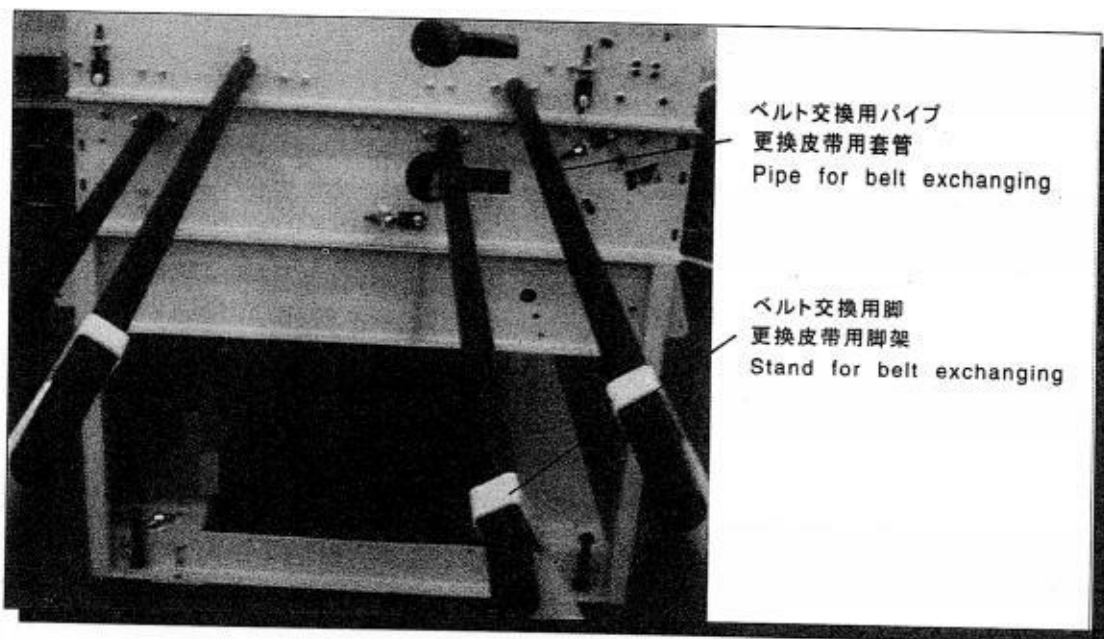

- 15、ベルト交換用パイプを持ち上げながら、その先にベルト交換用脚を立て、フレームの隙間からベルトを引き抜いてください。

**注意:**

- ベルトを引き抜く時、蛇行停止スイッチに気をつけてください。組立時にはフレームに合わせマークがありますので、必ずマークを合わせてフレームのボルトを固定してください。
- 新しいベルトに交換した際、テンションスプリングは左右同時に引きかけてください。
- 組立が終了したら、ベルトのスピードを35秒にセットして、ベルトが二回りするまでゆっくり回してください。



# 使用说明书



**INSTRUCTION  
MANUAL**

**取扱説明書**

### 使用前注意事项:

感谢购买本公司产品,为了能够长期安全使用本机器请务必遵守以下注意事项:

- 使用本机前请先仔细阅读此说明书。
- 此说明书是WJ-900LF(S) WJ-600LF(S)的使用说明书,请确认好是该机种后再使用。
- 机器的规格表、操作面板、本机型号以及设计请参照说明书上的图解和目录。
- 如果您对所购买的机种有疑问,请先不要使用,请立即联系代理店或本公司。
- 请保管好说明书,以备以后使用。

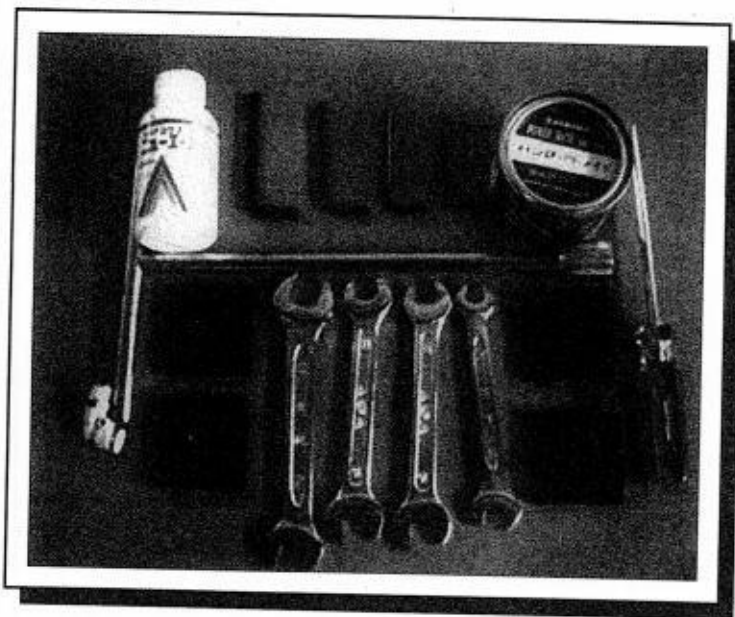

浙江伟杰服装设备有限公司

请确认付属品





## 安全注意事项 请务必遵守

为了防止对操作者以及他人造成危害和财产的损失，请务必遵守下列注意事项。  
 以下是对忽视表示内容和错误操作所产生的危险和损害程度不同进行的区分和说明。

	<b>危险</b>	此栏表示“随时有可能发生重伤和死亡事故”。
	<b>警告</b>	此栏表示“有可能会发生重伤和死亡事故”。
	<b>注意</b>	此栏表示“有可能会发生故障和物损事故”。

下列图标是对必须遵循之内容的区别和说明(图标一览表)。

	此图表示“提醒注意”内容。
	此图表示“禁止”内容。
	此图表示必须执行的“强制”内容。

## 危险

 在幼儿触摸不到的地方使用。  
 防止火灾、触电、烫伤事故发生。

 不能擅自改装。  
 防止由于点火或异常动作造成伤害。

**禁止拆卸**

## 警告

 除修理人员以外不得进行拆卸修理。  
 防止由于点火或异常动作造成伤害。

**禁止拆卸**

(破损或发生故障请与销售店联系)

 使用本机时请使用专用电源，并接好地线。  
 禁止同其它设备并用，防止因电线过热而导致火灾、漏电事故的发生。

(请与最近的电气工程师联系)

 使用结束后请切断电源(插头、电源开关)。  
 防止烫伤、漏电、触电、火灾事故的发生。

## 警告



常规检查时请切断电源，机器冷却后再进行。

防止烫伤、受伤事故的发生。



请不要用手直接接触机器本体内部和皮带。

防止烫伤。

注意接触



材料输入时特别注意。

防止身体或衣物卷入机器本体内。

注意接触



请不要在本机上放置物品。

防止因为高温而引起的烫伤、火灾事故或因物品的落下导致的受伤。



请放置在能承受本机重量的水平地板或台上。

防止翻倒、落下而受伤。



本机周围请不要放置易燃物品。

防止火灾事故的发生。

## 注意

- 请不要将本机放置在湿度过高的地方。(防止发生漏电事故)
- 请不要扭曲、挤压电源线。(防止因电源线破损而导致的漏电、火灾事故的发生)
- 使用手动手柄时必须切断电源；不使用时卸下手柄并盖上盖子。(防止快速旋转手柄时受伤)
- 除操作人员外，其它人员不得靠近机器。

## 注意

- 由于本机是高温下作业机器，所以有时盖板等的温度相对较高。请注意烫伤、易燃物等。
- 操作完后请确认时间继电器是否停止，且必须关闭电源。
- 取出卷入剥离装置的布料和擦拭回转剥离片、刮板等时，必须切断电源且在机器冷却状态下进行。在出料口取出物品时请特别注意，防止被卷入剥离装置。
- 操作完后干拭皮带。为了防止发生烫伤、物件卷入等事故，请将皮带速度调慢，且在本机出口处干拭，干拭时请特别注意安全。
- 每天要进行皮带清洗检查，各部位每月添油一次。为防止发生烫伤、物件卷入等事故，以上操作必须切断电源且在机器冷却状态下进行。
- 请充分了解各开关的用途后再进行操作。
- 机器周围要留有一定的维修空间。
- 本机皮带跑偏时带有紧急停止功能。如果因为紧急停止或停电导致机器停止工作时材料进入机器内部时，必须切断电源后用附属的手动摇柄取出。

为了防止对操作者以及他人造成危害和财产的损失，机器本体各处都贴有“警示标签”，以引起注意。

- 使用前请确认“警示标签”的位置和内容。
- 绝对不能撕掉或改变“警示标签”。
- “警示标签”若看不清楚或脱落时，请立即更新。

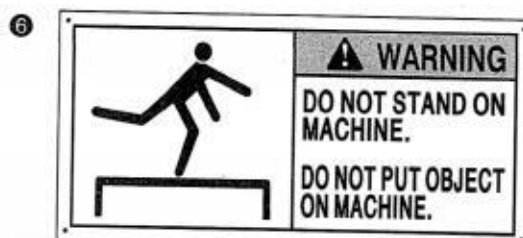
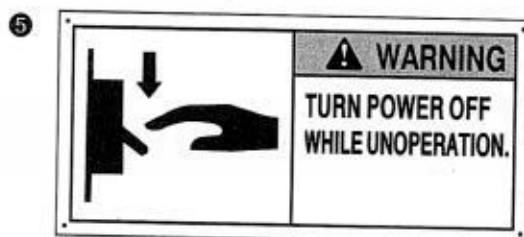
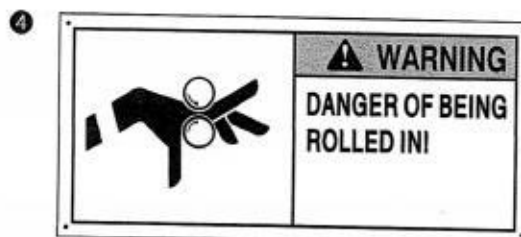
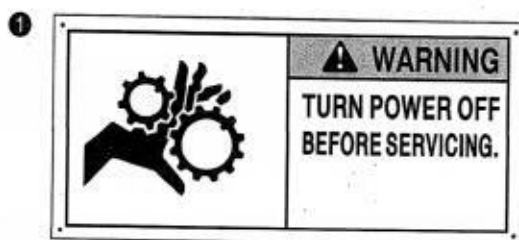
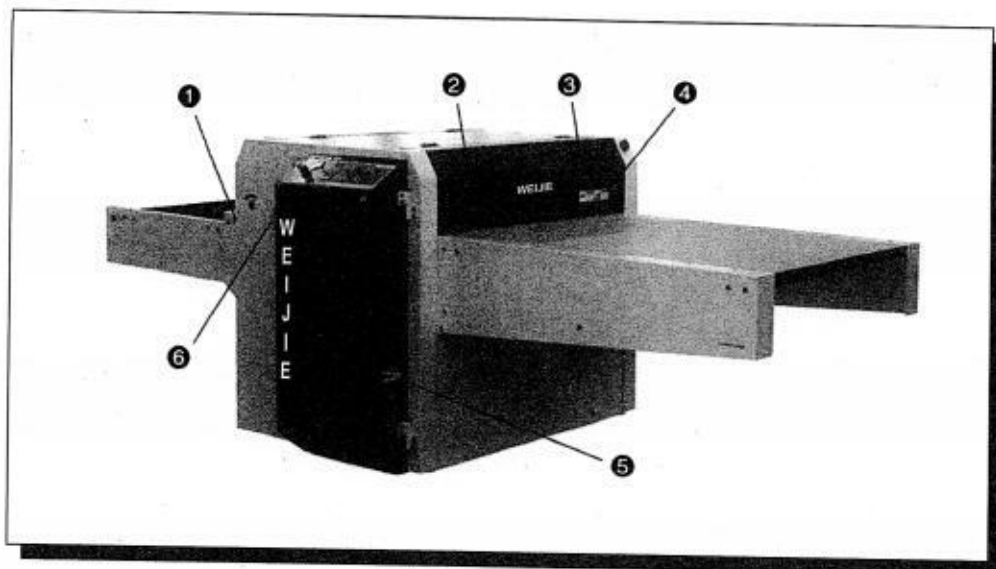

此外，机器内部其他地方也贴有“警示标签”，请修理人员特别注意。

## 规格

WJ-900LF/LFS

型号		WJ-900LF	WJ-900LFS
使用电源		3相	
功率	加热板	12kw	
	驱动马达	200w	
	蛇行修正马达	25w × 2	
	回转剥离装置马达	-	25w
温度(MAX)		195℃	
皮带速度(MAX)		12.7m/min	
压力(MAX)		4.0kgf/cm	
加热时间		6 ~ 28秒	
粘合宽度		900mm	
外型尺寸		3277 × 1490 × 1244mm	
重量		约450kg	

## 尺寸图

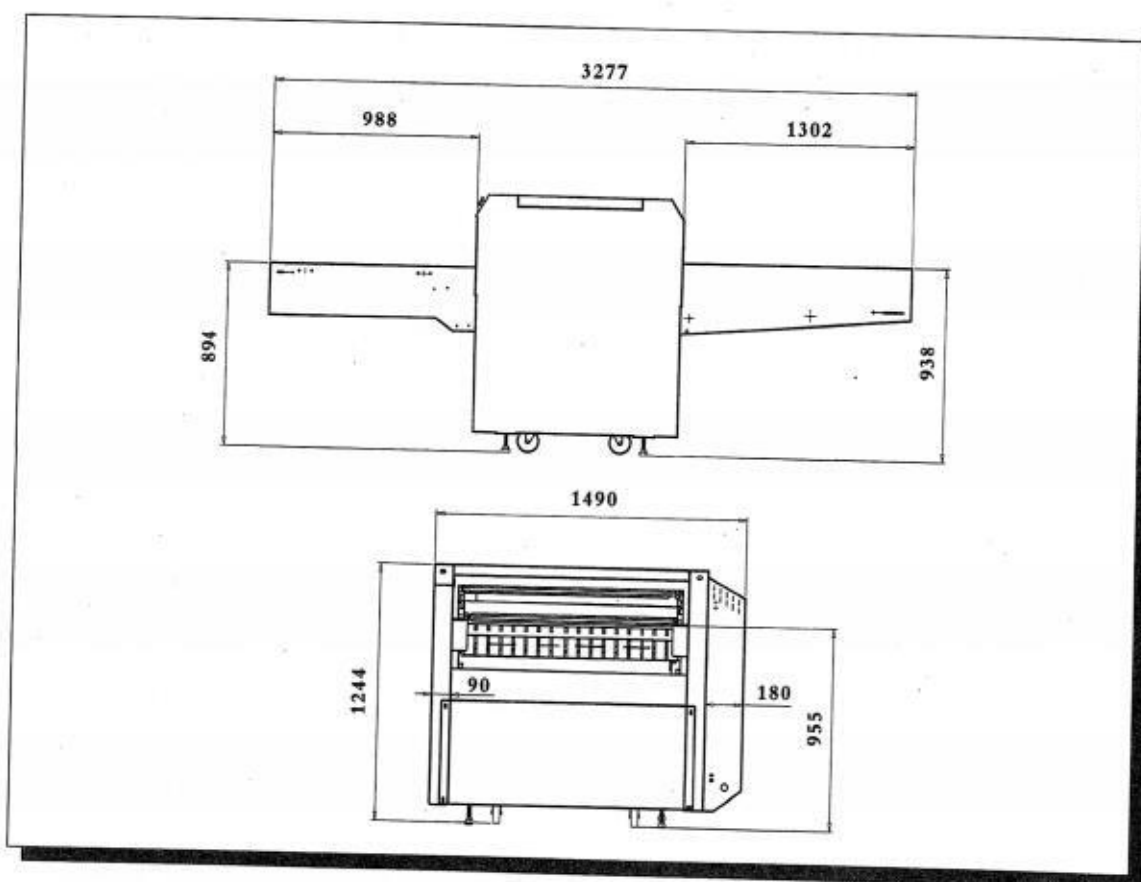

# WJ-600LF/LFS

型号		WJ-600LF	WJ-600LFS
使用电源		3相	
功率	加热板	8.4kw	
	驱动马达	200w	
	蛇行修正马达	25w × 2	
	回转剥离装置马达	-	25w
温度(MAX)		195℃	
皮带速度(MAX)		12.7m/min	
压力(MAX)		4.0kgf/cm	
加热时间		6 ~ 28秒	
粘合宽度		600mm	
外型尺寸		3077 × 1190 × 1224mm	
重量		约350kg	

## 尺寸图

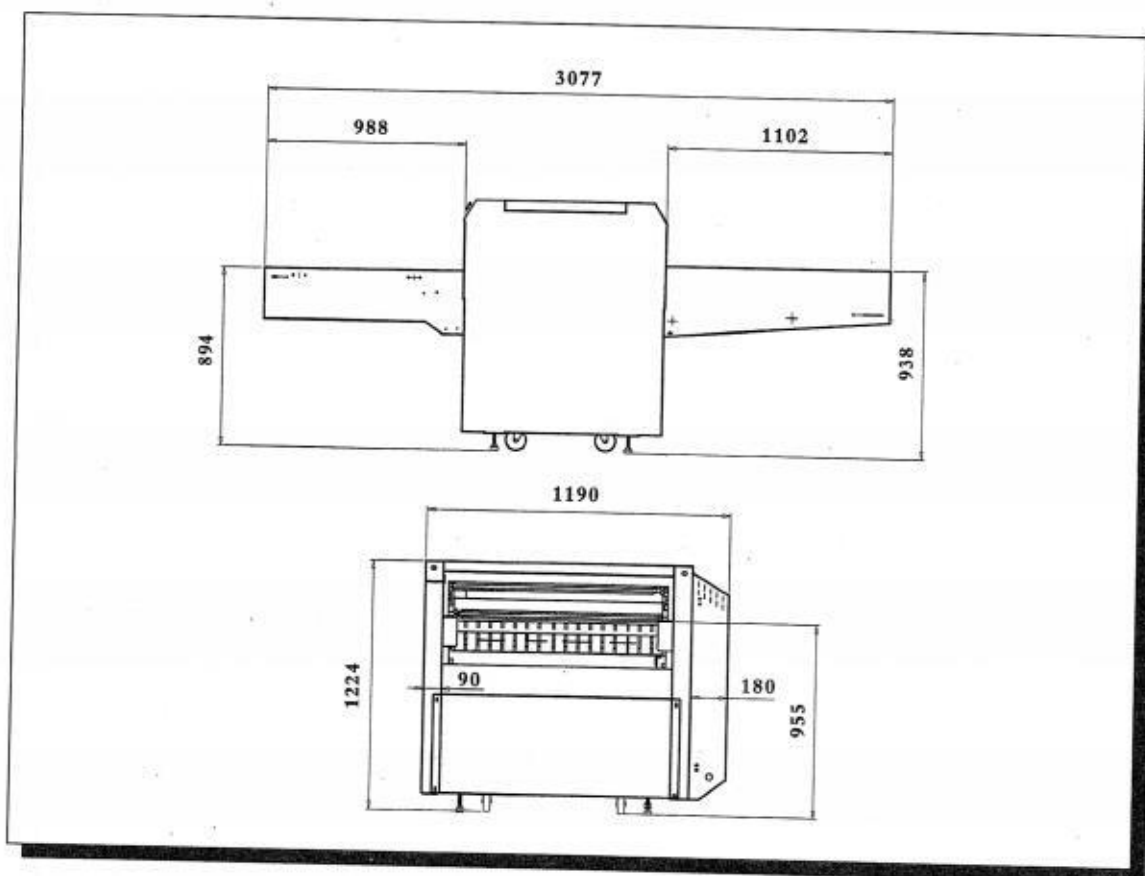



## 各部件名称

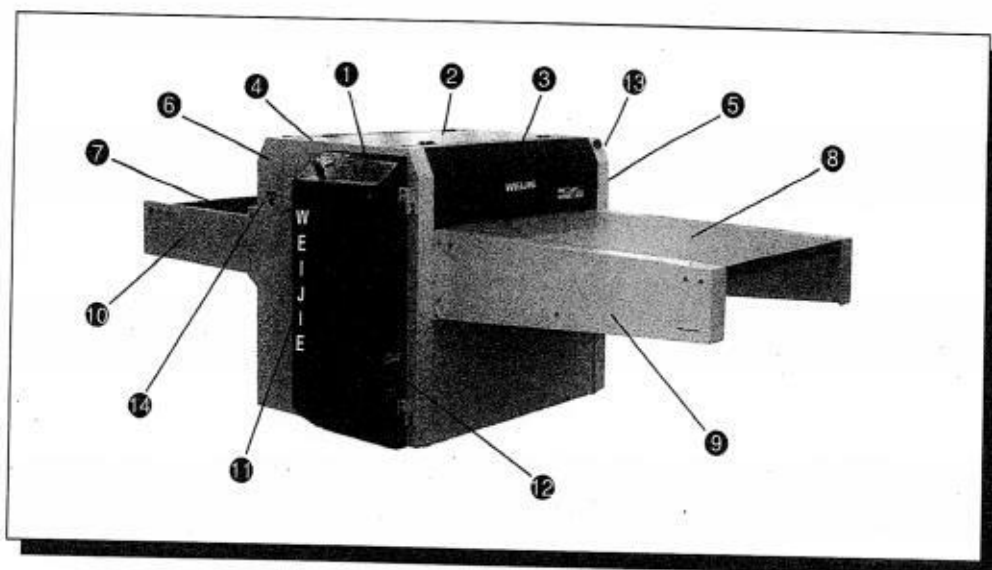

- |               |              |           |
|---------------|--------------|-----------|
| 1. 操作面板       | 2. 上部盖板      | 3. 前部盖板   |
| 4. 后部盖板       | 5. 右侧盖板      | 6. 左侧盖板   |
| 7. 直线式传送带     | 8. 操作台       | 9. 作业台支撑板 |
| 10. 直线式传送带支撑板 | 11. 操作箱U型拉手  | 12. 电源开关  |
| 13. 紧急停止按钮    | 14. 紧急手柄插入位置 |           |

## 安装方法

- 设置前，依赖电工把电源设置为本机专用电源，并且确认地线是否设置好。
- 本机重450kg，请将机器水平放置于坚固地板上。
  1. 将附属固定板垫于各自的调节螺丝的下面。
  2. 请装作业台。
  3. 利用水平器调整高度螺丝，使整台机器处于水平位置。
  4. 特氟龙皮带的清除棒卷有胶带，所以在打开电源时，务必取出胶带。
  5. 压力胶辊的轴承4处，请注上附属品“伟杰黄油”。

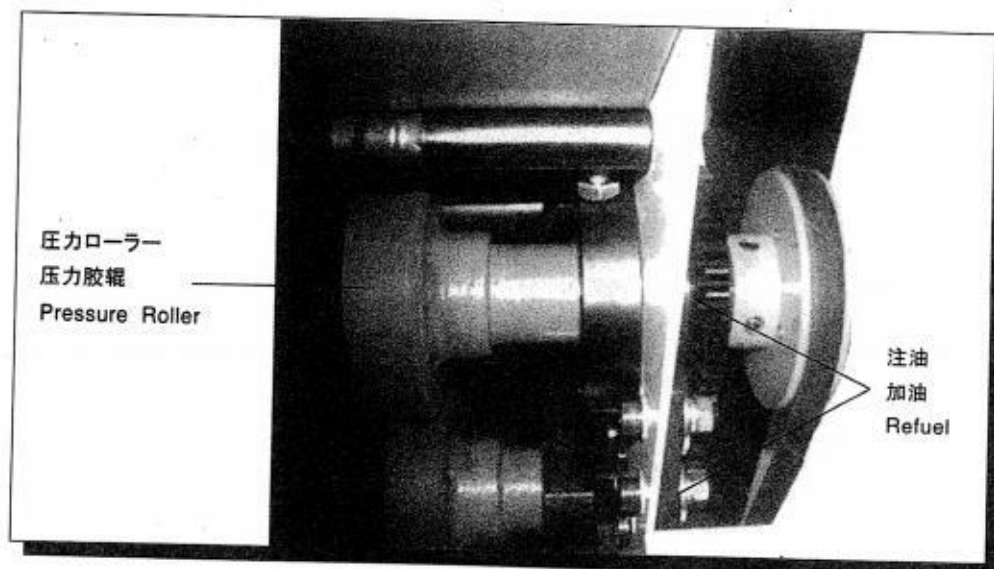

## 操作面板

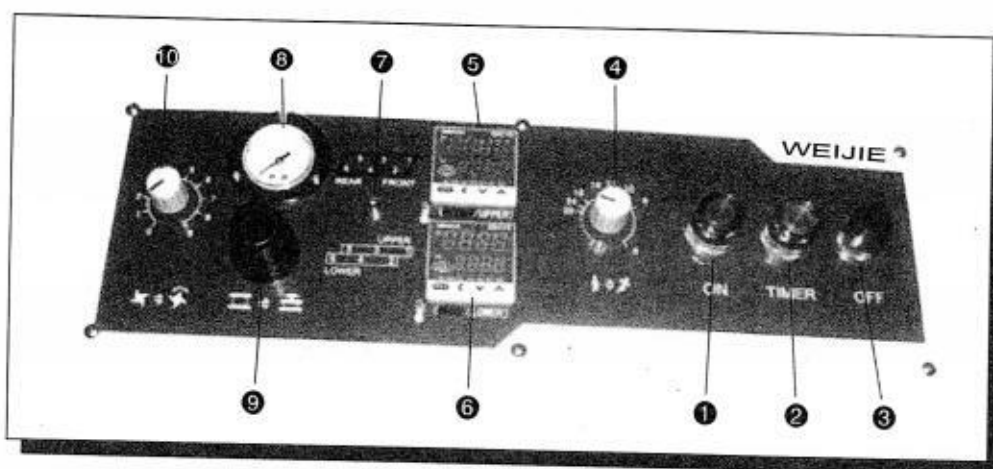

- |              |                                 |
|--------------|---------------------------------|
| 1. 电源开关      | 拨在“ON”的位置，灯亮、皮带转动。              |
| 2. 计时开关      | 作业完了后，机器冷却所用的计时开关(大概20分钟皮机器冷却)。 |
| 3. 停止开关      | 切断电源用。                          |
| 4. 电位器       | 调节皮带速度，显示出原材料受热的秒数。             |
| 5. 温控器       | 加热板温度调节(前部/上部)。                 |
| 6. 温控器       | 加热板温度调节(前部/下部)。                 |
| 7. 加热方式切换开关  | 开关向上，控制前后加热板温度；向下，控制上下加热板温度。    |
| 8. 压力表       | 表示压力用。                          |
| 9. 压力调节旋钮    | 调节压力用。                          |
| 10. 回转剥离调节旋钮 | 回转剥离装置调节用。                      |

## 使用方法

- 首先，在使用之前，确认机器上和周围有无引火性，可燃性，起火性物品和盛水容器，以及有无易卷入机器投入口及出口的物件。如果有，请取走。
- 操作人员衣服请特别注意不要卷入机器内。
  1. 机器操作箱右下侧的断路器开关设置为“ON”。
  2. 请将电源开关设置为“ON”。
    - 开关按钮灯亮。
    - 同时，马达转动。
  3. 加热板拨位开关设置为控制前后加热板。
    - 使用上下加热板时，将拨位开关切换到下侧。
  4. 按下温控器的  $\left[ \triangleleft \right]$   $\left[ \triangleright \right]$   $\left[ \triangle \right]$  按钮，将前后或上下加热板调至适当的温度。
  5. 设定合适的粘合时间。
    - 粘合时间可以在最低5秒，最高为35秒的范围内设定。
  6. 将安装在操作箱左侧的调压阀设置为符合粘合条件的压力。
    - 通常为0.1—0.3Mpa的范围内粘合压力充分。
    - 压力在最低0Mpa到最高0.4Mpa的范围内可以使用。
  7. 装有回转剥离装置的情况下，请将回转剥离速度设置比特氟隆皮带运转速度稍快。
    - 回转剥离速度比皮带速度过快或过慢，都有卷入产品的可能，请注意。
  8. 作业结束后，请按延时开关。温控器实际温度会下降，当降到90℃时电源将自动关闭。时间继电器计时结束，请关闭电源开关。

## 注意事项

- 粘合衬布时，根据使用的衬布和面料，设定合适的温度、压力、加热时间。
- 请经常确认粘合条件(温度、压力、加热时间)。
- 皮带使用特氟龙涂层，耐热性强，但易被刀及金属破片划伤。  
特别要注意勿将针、圆珠笔、剪刀等放置在皮带上。
- 工作时，将衬布正反面放反的话，会附着上皮带卷入张紧罗拉。
- 即使正确放置，衬布露出部分过多，会附着下皮带卷入张紧罗拉。
- 经常打开侧面盖板清洗张紧罗拉。
- 皮带清洁布请及时更换。
- 剥离装置每天必须干拭。
- 皮带请定期清洗，清洗时使用伟杰的新型清洁剂时(将温度设置为150℃以上进行清除)。
- 轴承及齿轮类请务必每个月加一次油。
- 压力胶辊轴承请定期加黄油。(约15天左右)
- 运转中，机器内部高温高压，为安全起见，请确认盖板等正常安装之后再使用。盖板打开的状态下勿使用。

## 手动手柄使用注意

本机具有皮带跑偏的紧急停止功能。另外，因停电等机器停止，产品仍在机器内部时，可以用附属手动手柄取出产品。以防意外，使用手动手柄时，务必切断电源。再运转时，请查明停止原因，确认安全无误后，再打开电源开关。

## 《修理注意事项》

- 机器完全冷却后，切断电源进行检查修理工作。
- 机器运行时做检查修理，请勿将手和其他物品放置在工作面上，不可触摸各电器元件的裸露金属端子，防止触电。
- 在通电状态下测量电气元件的电流、电压时候要注意安全。
- 需要立即停机做检查修理工作时，要充分注意高温，防止烫伤。
- 更换部件前必须切断电源。

## 皮带清洁棒的更换方法

由于危险，请在本体完全冷却，关闭电源后交换。

- 清洁棒与机器后方的剥离装置设置在一起。
- 将剥离装置拉开。
- 清洁棒拨下止动销使之滑动，能简单拆卸。
- 装有回转剥离装置时，上清洁棒可以拉左侧把手卸下。
- 清洁棒芯棒卷有毛毡，更换布卷在其上。
- 更换布用毛巾布等粗眼布较适合。但面料过厚有可能会损伤皮带，请勿使用。
- 布一旦卷过多，引起剥离装置发生故障，并且整个装置不能回位，卷布时请注意。

## 内部构造

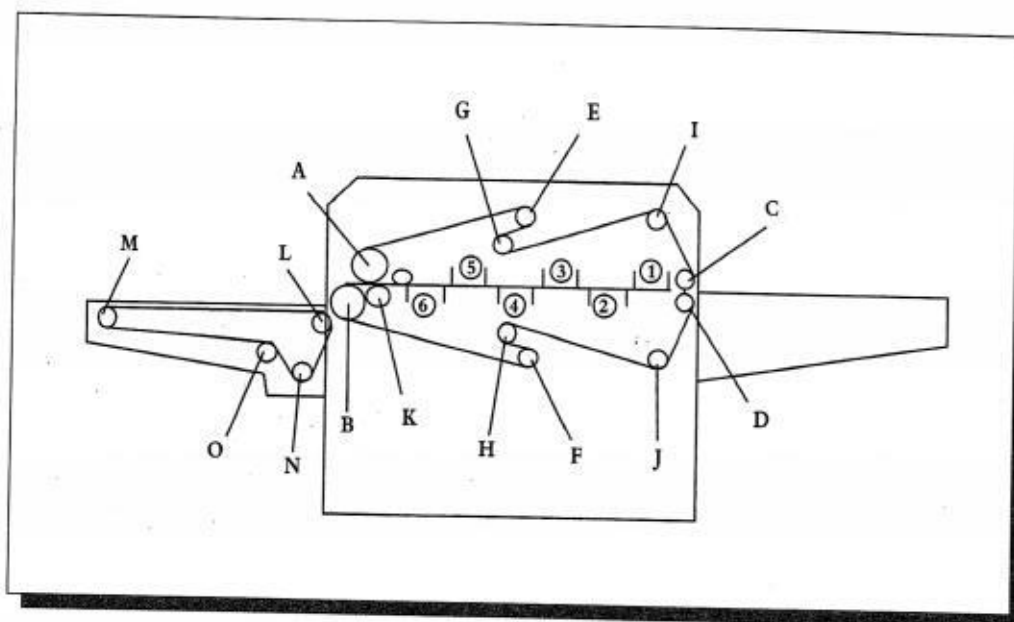

- |              |             |              |
|--------------|-------------|--------------|
| A. 驱动胶辊(上)   | B. 压力胶辊(下)  | C. 进料口罗拉(上)  |
| D. 进料口罗拉(下)  | E. 张紧支撑轴(上) | F. 张紧支撑轴(下)  |
| G. 张紧轴(上)    | H. 张紧轴(下)   | I. 蛇行修正罗拉(上) |
| J. 蛇行修正罗拉(下) | K. 防皱罗拉     | L. 输送驱动轴     |
| M. 输送出口罗拉    | N. 输送张紧罗拉   | O. 输送导向轴     |

○ E.F罗拉可以前后调整。

○ C.K罗拉可以上下调整。

组装加热板(加热丝)

带热电偶加热板①、④

控制前后

①②③ 前部  
④⑤⑥ 后部

控制上下

①③⑤ 上部  
②④⑥ 下部

## 皮带交换方法

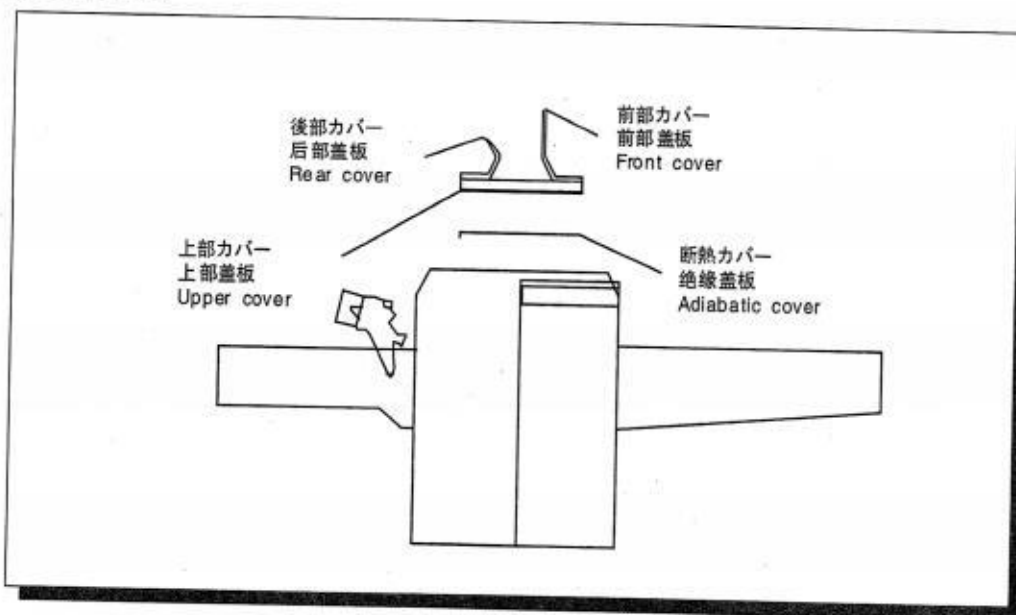

1. 周围要留有一定的作业空间。
2. 将剥离装置拉开。
3. 前盖板和后盖板向上翻起。
4. 上部盖板和隔热盖板移开。
5. 压力返回“0”。

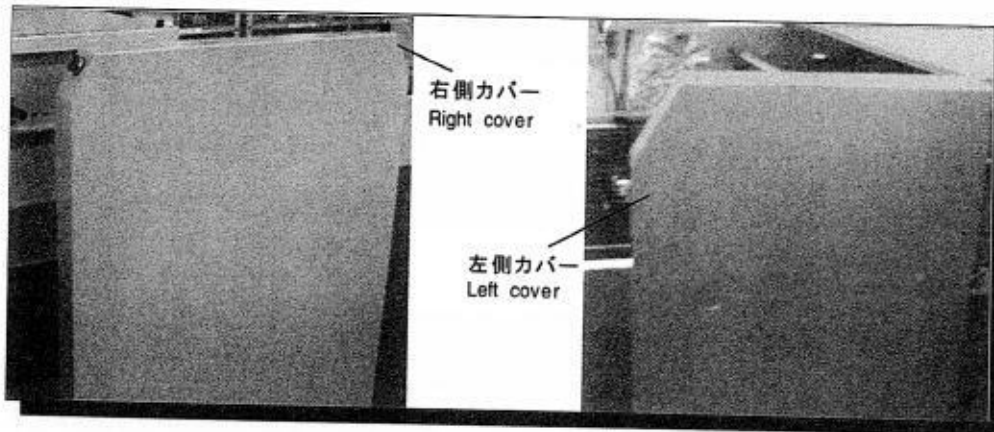

6. 请将左盖板和右盖板提起卸下。
7. 如是RETURN式，请将其传送带前端的罗拉固定螺丝松开。
8. 稍微提起后部传送带，拆下螺丝。螺丝左右各2处，共计4处。
9. 稍微提起作业台，拆下螺丝。螺丝左右各2处，共计4处。

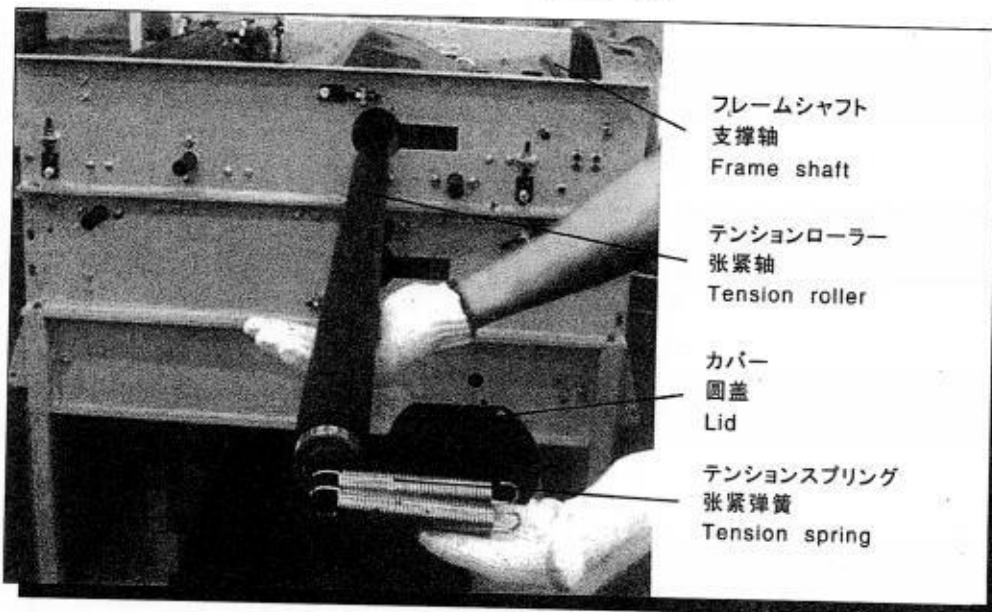

10. 卸下张紧罗拉进出口的盖板。
11. 卸下张紧弹簧。  
请抽出张紧罗拉。
12. 卸下支撑轴。

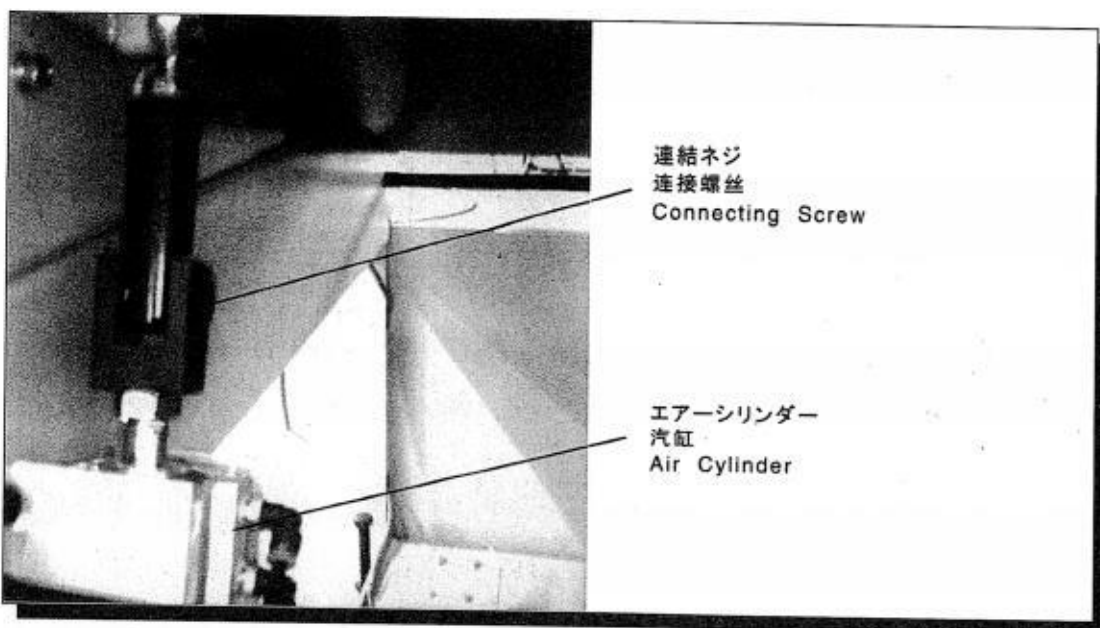

13. 拧松右侧加压汽缸固定螺丝卸下。  
因是双螺母，所以内侧螺母也需用扳手拧松。

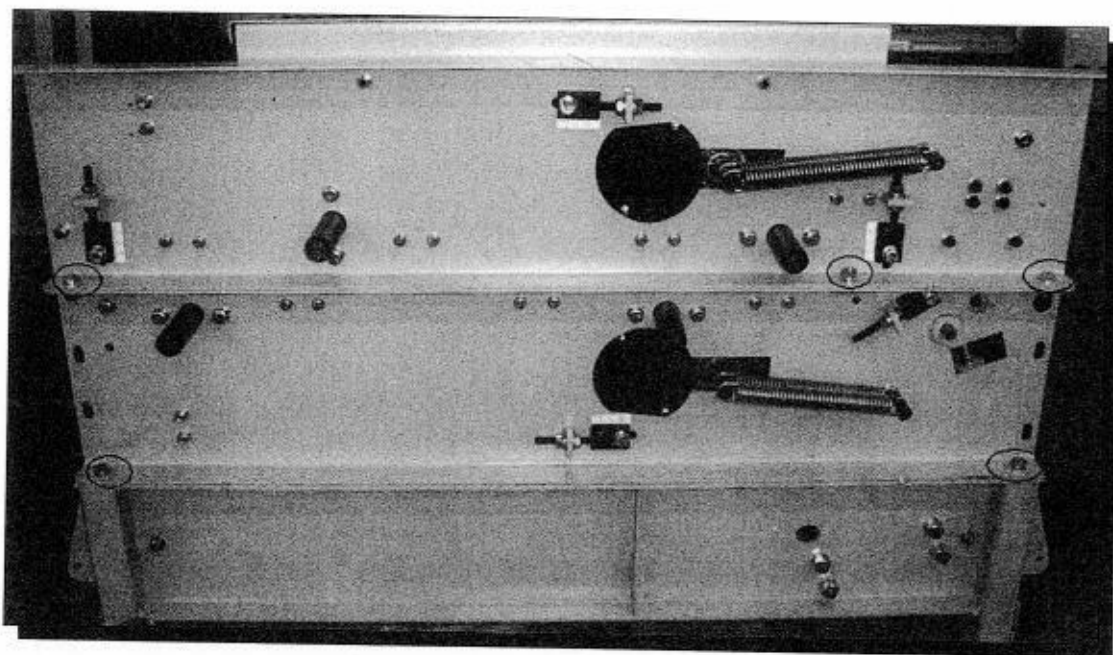

14. 拆下上下固定侧板螺丝。(5处)

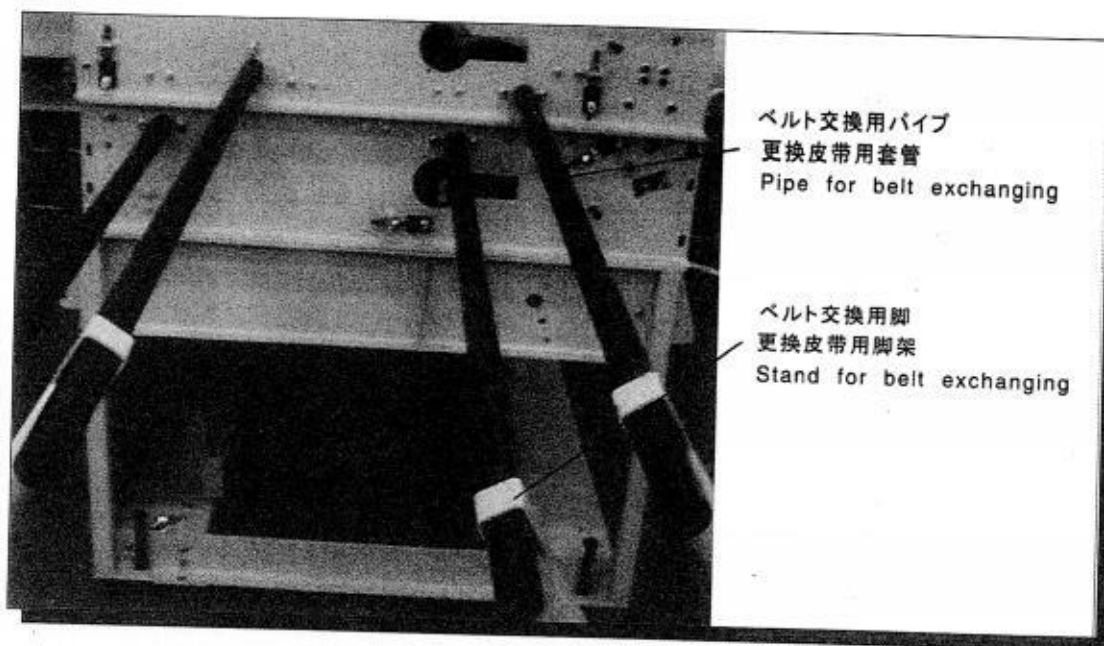

15. 抬起皮带更换套管，同时将皮带更换脚架撑起，从侧板空隙中抽出皮带。

**注意：**

- 抽出皮带时请注意限位开关。组装时有对准侧板的记号，固定侧板螺丝时请对好记号。
- 在换新皮带后，拉紧左右张紧弹簧。
- 组装完后，把皮带速度设定为35秒，让皮带转两圈。



# **INSTRUCTION MANUAL**

---

»»

取扱説明書

使用说明书

## NOTES BEFORE IT USES IT

Thank you very much for having brought our products.

Don't fail to fulfill the matters that demand special attention to be mentioned below so that you could put this machine to use for a long time with safety.

Don't fail to read the user's manual first of all when you've come to hand the machine.

Ensure the machine type you're brought prior to use, as this user's manual is the one for the WJ-900LF(S) HP-600LF(S).

Ensure ration table of the main unit of the machine as well as style and design of the manipulation panel or those of the unit, referring to the illustrations on the user's manual or the catalogue.

Don't use the machine and bring into contact with the store you had bought it as early as possible when you've found your machine to be different from the very one you had ordered and so forth. Keep this user's manual with care and read it as occasion demands.

**ZHEJIANG WEIJIE DRESS FACILITY CO.,LTD.**

## ENSURE THE ACCESSORIES THINGS.

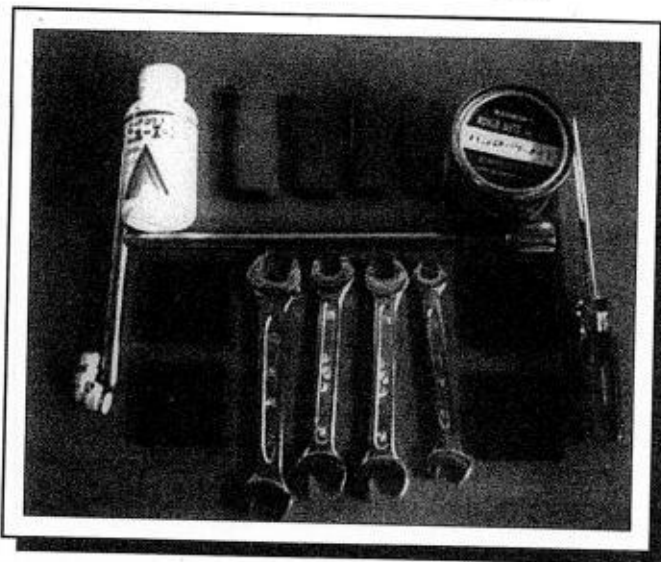



## ATTENTIONS TO BE PAID FOR SAFETY



### DON'T FAIL TO FULFILL

You should fulfill following explanations for the prevention of the user and the others from being hurt and the proprieties from being damaged.

We divide and explain you the degrees of peril and damage to be taken place when you'll neglect the contents of the display and use the machine erroneously .

 <b>DANGER</b>	This display tells you contents that imagine "the imminence of the danger that might result in death or a serious injury" .
 <b>WARNING</b>	The display tells you contents that imagine "the possibility of death or a serious injury"
 <b>CAUTION</b>	This display tells you the contents that imagine "the possibility of resulting in be to handicapped or material damages exclusively" .

We divide and explain you the contents you should fulfill in accordance with the following illustration (Following is an example of the illustrations).

	This illustration tells you the contents "that demand attention" you must pay.
	This illustration tells you the contents of "prohibition" you should not do at all.
	This illustration tells you the contents of "enforcement" you should executive without fail.

## **DANGER**

 **Don't get the children to use where the infants can make contact with**

For fear of burn, electric shock and injury.

 **Never reform at all**

For fear of fire and injury due to unusual movement.

**Disassembly prohibited**

## **WARNING**

 **Don't disassemble and repair absolutely except the repair technician**

For fear off fire and injury due to unusual movement.

**Disassembly prohibited**

(Contact to the dealer for repair in the case of damage and troubles.)

 **Connect with the power source with ratio consumption suitable to the machine and don't fail to ground**

Unusual heat might in fire or electric leak when you put the machine to use along with other apparatus.

(Contact to the electric construction work shops nearest by.)

 **Disconnect the power source (the plug and installed breaker) out of the origin**

For fear of burn as well as electric shock and leak in fire.



## WARNING



Please maintain the machine after cutting the power supply breaker, and falling the temperature of the machine

It causes the burn and the injury.



Please don't touch the machine and belt by your hand

It causes the burn and the injury.

Be careful enough when you touch the machine.



Be careful enough when you insert the material

It causes the burn and the injury because apart of clothing or body is sandwiched between machine parts.

Be careful enough when you touch the machine.



Don't mount nor put things on the main unit

For fear of high temperature might result in burn and fire there is a possibility of falling down to be injured.



Install the machine on the robust or onto the floor horizontally

For fear of overturning or falling down resulting in injury.



Don't put things easy to burn around the machine

For fear of causing fire and so on.



## CAUTION

- Don't install the machine to the site high humidity (For fear of causing electric leaks).
- Don't bend nor crush the power source cord (For fear of electric shock and shortage resulting in fire).
- When a manual handle is used it turns off power without fail. Moreover, a manual handle removes things except use and the hole cover is put without fail (The manual handle rotates and there is rapidly injured fear).
- Don't let the people go near by except operator.

## PETITION

- There is a thing that the cover becomes very hot depending on the use temperature because this machine is used according to the high temperature. Please note a burn and combustible clothes, etc. Enough.
- Please confirm the thing that stops with the timer, and cut the power supply breaker after the end of work.
- Please cut the power supply breaker without fail, and go in the state that the temperature of the machine gets cold then the material that caught under around the strip off device or scraper are removed. Moreover, when you take the finished material out of the exit, pay attention not to be caught in the strip off device.
- Clean the belt with a well dried floor cloth when the operation is over. But, reduce the belt speed with sufficient attentions at the exit side of the finished material of the machine for fear of such accidents as burn and caught-in.
- Please check the belt cleaner every day. Moreover, please refuel to each part once a month to prevent the accident occurs. You must keep the electric source off and be sure the machine is cool.
- Please understand enough, and operate working of switches.
- Please open space necessary for maintenance in surroundings of this machine.
- The machine have emergency stop switch when the belt over moves left or right. Please take out the material with the manual handle of the attachment after it turns off power without fail when a material stops in the machine due to the emergency switch works or the power.

By putting "alarm label" onto every part of the machine, we rouse you to prevent the user and others from being hurt and proprieties from being damaged.

- Ensure the position and contents in regard to the "alarm label" prior to the use.
- Never remove nor reform the "alarm label".
- Put a new one as early as possible, whег the old "alarm label" is hard to read or when it is come off.

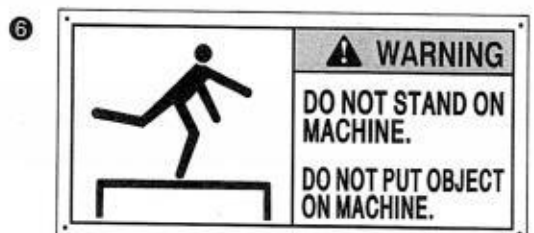
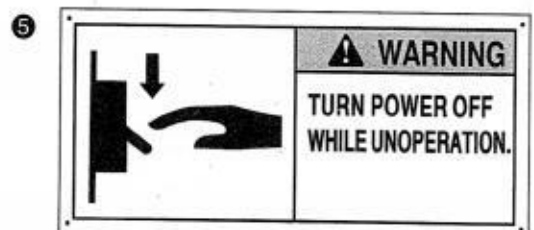
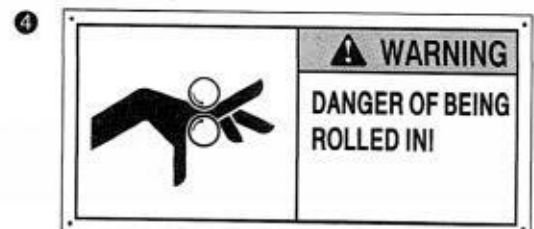
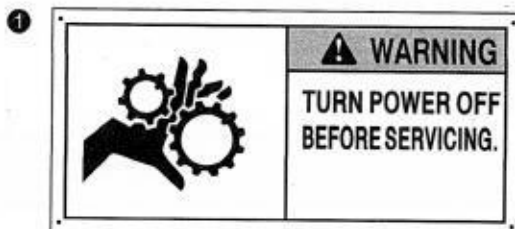
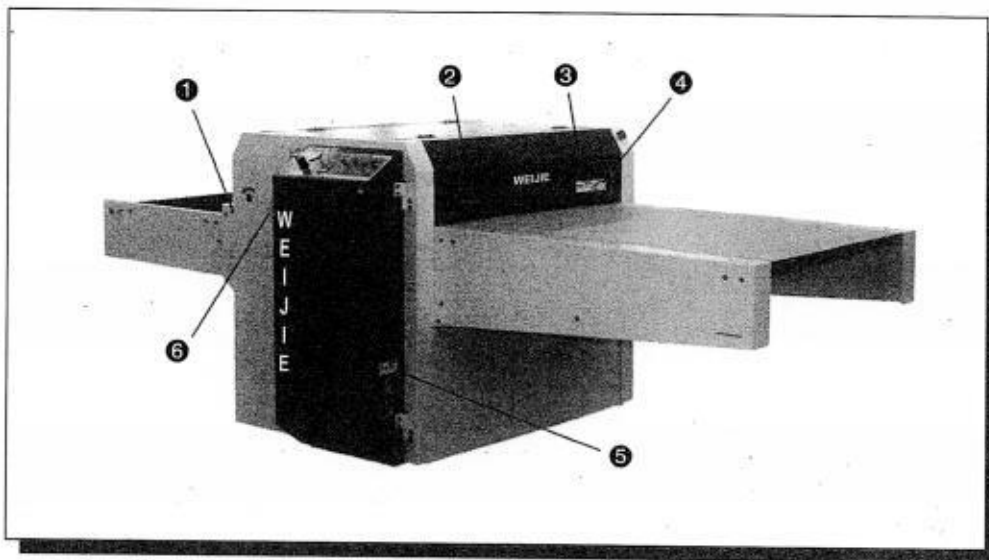

By the way, the repair technicians should pay attention to the fact that the "alarm labels" are put even within the machine in addition.

## SPECIFICATION DESIGN FEATURES

WJ-900LF/LFS

MODEL		WJ-900LF	WJ-900LFS
POWER SUPPLY		3 PHASE	
RATED OUTPUT	HEATER	12kw	
	DRIVING MOTOR	200w	
	BWP MOTOR	25w x 2	
	STRIP-OFF MOTOR	-	25w
TEMPERATURE MAX		195°C	
PURESSURE (GAUGE)		0-0.4M pa	
BELT SPEED MAX		12.7m/min	
MAX PRESSURE		0~41N/cm(4.0kgf/cm)	
HEATING TIME		6~28sce	
FUSING WIDTH		900mm	
DIMENSIONS		3277(D) x 1490(W) x 1244(H)mm	
WEIGHT		450kg	

## DIMENSIONS

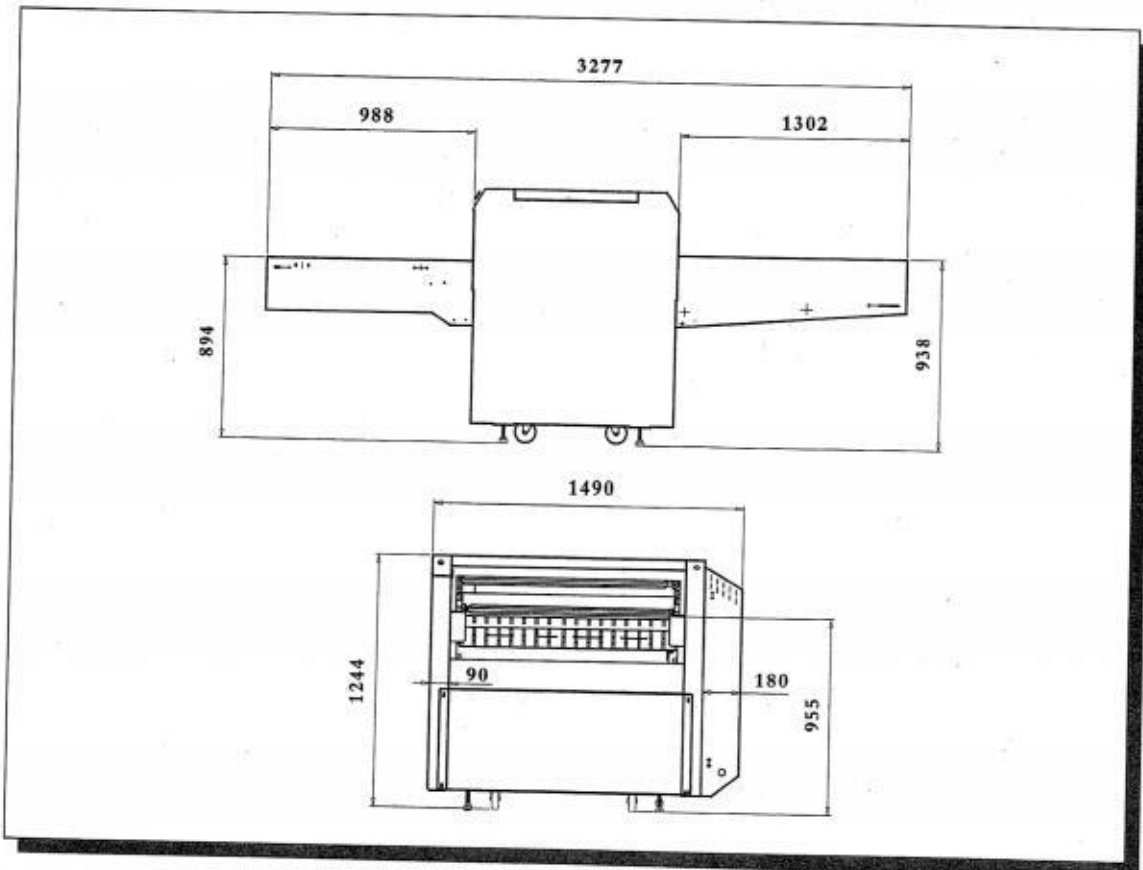



WJ-600LF/LFS

MODEL		WJ-600LF	WJ-600LFS
POWER SUPPLY		3 PHASE	
RATED OUTPUT	HEATER	8.4kw	
	DRIVING MOTOR	200w	
	BWP MOTOR	25w x 2	
	STRIP-OFF MOTOR	-	25w
TEMPERATURE MAX		195℃	
PURESSURE (GAUGE)		0~0.4M pa	
BELT SPEED MAX		12.7m/min	
MAX PRESSURE		0~41N/cm(4.0kgf/cm)	
HEATING TIME		6~28sce	
FUSING WIDTH		600mm	
DIMENSIONS		3077(D) x 1190(W) x 1224(H)mm	
WEIGHT		350kg	

DIMENSIONS

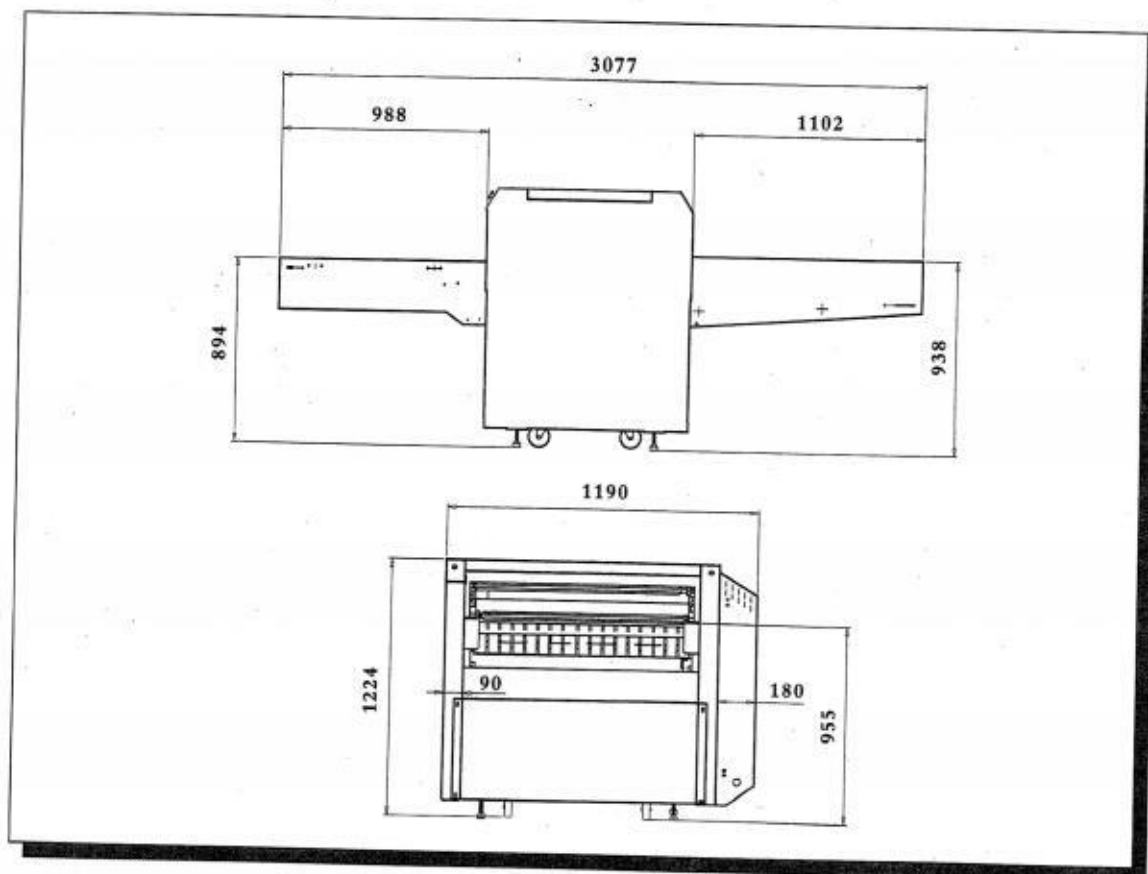



## OUTER COMPONENT PARTS NAME

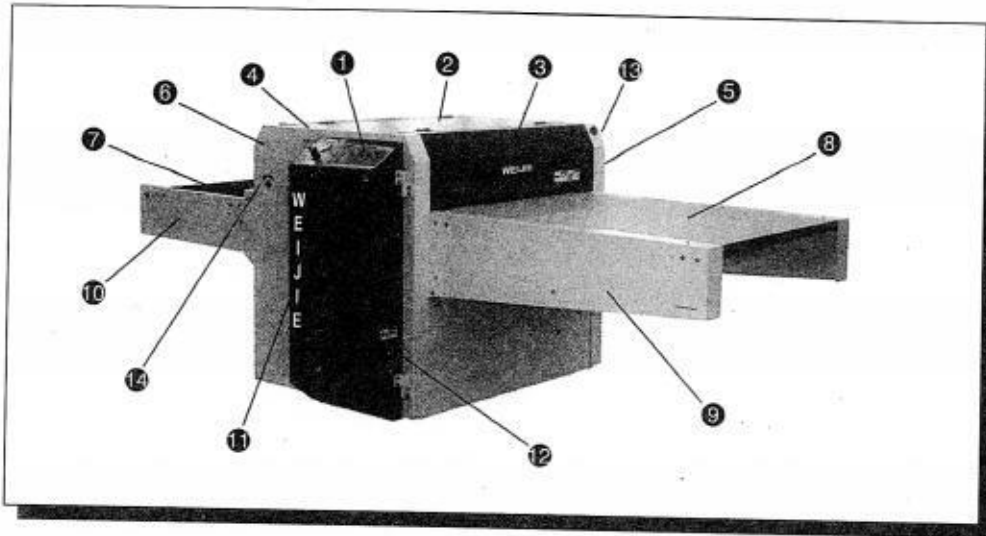

- |                             |                               |                     |
|-----------------------------|-------------------------------|---------------------|
| 1. OPERATION PANEL          | 2. UPPER COVER                | 3. FRONT COVER      |
| 4. REAR COVER               | 5. RIGHT COVER                | 6. LEFT COVER       |
| 7. STRAIGHT CONVEYOR        | 8. WORK TABLE                 | 9. WORK TABLE FRAME |
| 10. STRAIGHT CONVEYOR FRAME | 11. WIRING BOX KNOB           | 12. CIRCUIT BREAKER |
| 13. EMERGENCY SWITCH        | 14. EMERGENCY HANDLE POSITION |                     |

## INSTALLATION INSTRUCTION

- Don't fail to entrust the electric construction work shop with the power source before you'll install the power source for exclusive use. And don't fail to ground with sure, and then confirm whether there exists the electric leak breaker or not, before you'll entrust with it without fail, if necessary.
- Install the machine with the weight of 450kg to the solid location on the floor .
  1. Decide the installation place of the machine.
  2. Put the fixing plates (provided) under the adjusting bolts properly.
  3. Install the work table (Straight rite, Return rite only).
  4. Level the machine precisely with a level, adjusting the adjusting bolts. Put the level on the work table for front side leveling, and put the level on the power pressure roller for rear side leveling.
  5. Don't fail to take the plastic film off cleaner of the Teflon belt, which is covered with the plastic film before you connect the power source.
  6. Put the WEIJIE grease in four sites of the bearing of the pressure roller.

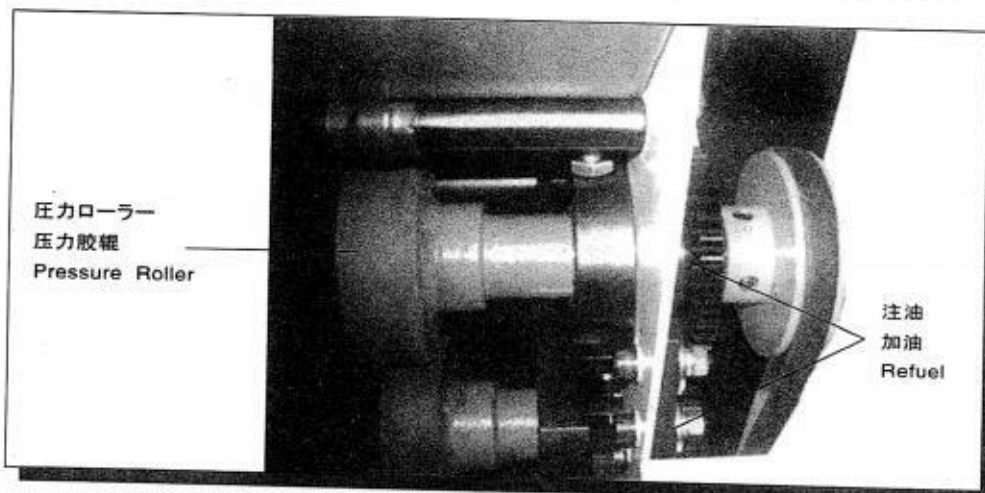

## OPERATION PANEL

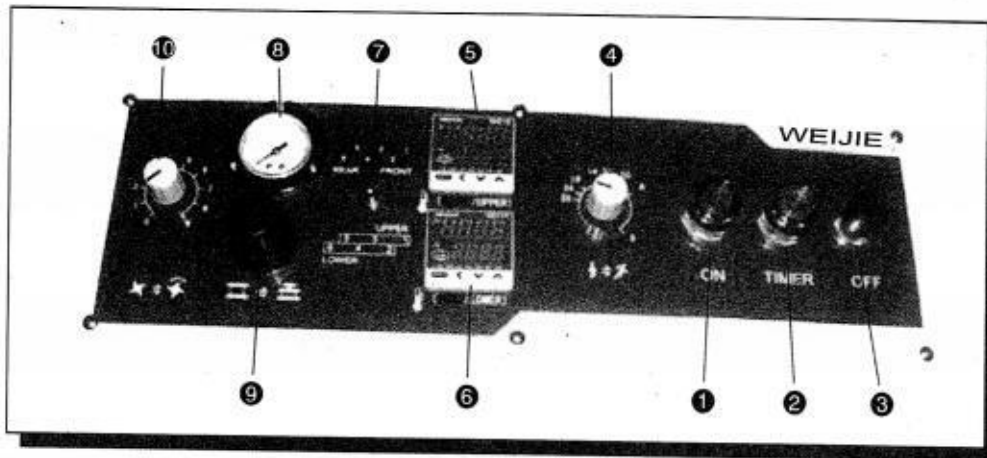

- |  |   |
|--|---|
| <ol style="list-style-type: none"> <li>1. POWER SWITCH</li> <li>2. TIMER SWITCH</li> <li>3. STOP SWITCH</li> <li>4. SPEED CONTROL KNOB</li> <li>5. THERMOSTAT</li> <li>6. THERMOSTAT</li> <li>7. HEATER SELECT SWITCH</li> <li>8. PRESSURE METER</li> <li>9. PRESSURE CONTROL KNOB</li> <li>10. ROTARY STRIP OFF SPEED CONTROLLER</li> </ol> | <p>When turns on switch, switch will light up.</p> <p>This timer is to keep the machine operating, after completion of the work until the belts are cooled to certain temperature in order to insure a long belt life.</p> <p>When push the switch, machine will stop.</p> <p>It is control knob for fusing time.</p> <p>Heater control for upper or front part</p> <p>Heater control for lower or rear part</p> <p>The temperature of front and rear heaters can be controlled by pushing up the snap switch, and by pushing down it, the temperature of upper and lower heaters can be controlled.</p> <p>0.1Mpa to 0.4Mpa(MAX)</p> |
|--|---|

## OPERATION INSTRUCTIONS

- Make sure, prior to use, whether or not there is a container contained flashing, combustible, ignitable and water on or around the machine, and also make sure that there is no any object which may involve into feeding or exit side of the machine. Remove them when you've found them.
- The personnel should pay attention to his clothes not to be caught in the machine.
  1. Turn on the circuit breaker switch on the right under the wiring box of the machine.
  2. Turn on the power switch (push button switch)
    - The push button of the switch will light up.
    - The motor runs simultaneously.
  3. Set the heater selector switch on the front/rear heater.
    - When using upper/lower heaters, turn the snap switch downward.
  4. Set the    button of thermostat, and set the front/rear or the upper/lower heaters to the proper temperature.
  5. Turn the dial of the fusing timer, and set to the proper fusing time.
    - The fusing time ranges from 5 sec, minimum to 35sec. Maximum.
  6. Turn the pressure knob on the operation panel, and set to the proper pressure level. Usually, enough pressure for fusing is given at the position 0.1 ~ 0.3Mpa. The pressure is adjustable within a range from 0Mpa minimum to 4.0Mpa maximum.
  7. If the machine is equipped with the strip-off device, turn the dial of the strip-off speed controller to set the position to a little faster than the running speed of the Teflon belt.
  8. Please push the timer switch After completion of work. The actual temperature of the thermostat will go down. When the actual temperature of the thermostat goes down to 90°C, the power will automatically turn off.
  9. When the time switch has terminated, set the power source breaker to OFF.

## NOTE

- Setting combinations of the temperature, pressure and heating time for fusing interlinings are made according to interlining and fabric materials used.  
Check carefully proper fusing condition (temperature, pressure and heating time.)
- Although, the belt is coated with Teflon to insure heat-proof, it is breakable by cutlery or broken pieces of metals. Be extra-careful not to put needles, ball point pens or scissors in the belt.
- Do not place the interlinings upside down on the belt, or the products may be caught in the tension roller for the upper belt.
- If there is excessive interlining, the products may be caught in the tension roller for the lower belt even when the interlining is properly placed on the belt.
- From time to time, remove the side cover, and check that the products are not caught in the tension rollers. In case of the trouble, mend it immediately.
- Replace the cloth of the cleaner with a new one before it gets dirty.
- Clean the exfoliation device clean with a well dried floor cloth.
- It is very hard to remove the resins adhered to the belt, but it can be cleaned up easily with WEIJIE NEW CLEAN.
- Lubricates the bearings and gears every one or two months.
- Pour the accessory the HASIMA gear oil to four sites of bearing support with which the pressure roller is provided.
- Ensure for safety that the covers and others are normally provided with, as the interior of the machine is under condition of very high temperature and high voltage. Don't use machine when the covers are open. It is dangerous.

## ATTENTION TO BE PAID WHEN USING MANUAL HANDLE

The machine is equipped with the emergency stop function in response to warping of the belt. Moreover, it is possible to unload the finished fabric within the machine using the accessory manual handle., when the machine has stopped due to an electric failure and so on. But disconnect the power source from its origin, when using the manual handle as it is very dangerous. When you resume to drive the machine, ensure the reasons why it has stopped and make sure of safety before inputting the power source.

## HOW TO CHANGE BELT CLEANER

Exchange the belt cleaner for a new one when the heat on the machine unit is cooled enough, as it is dangerous. Set the original power source to OFF.

1. The cleaner is installed together with the strip-off device in the rear side of the machine.
2. Pull down the strip-off device.
3. The cleaner has been set at a position touching the upper/lower belts properly.
4. The cleaner can be removed easily by setting it after pulling out the lock pin.
5. The cleaner shaft is covered with left and replacement cloth covered the felt.
6. Coarse cloth such as a towel is suitable as replacement cloth, but do not use thick cloth, which may be damage the belt.
7. Do not cover too much cloth, which may lead to an uneven separation of material or cause the strip-off device not to return to its original position. The upper cleaner of rotary strip-off device can be removed by pulling the left knob.

## INNER COMPONENTS

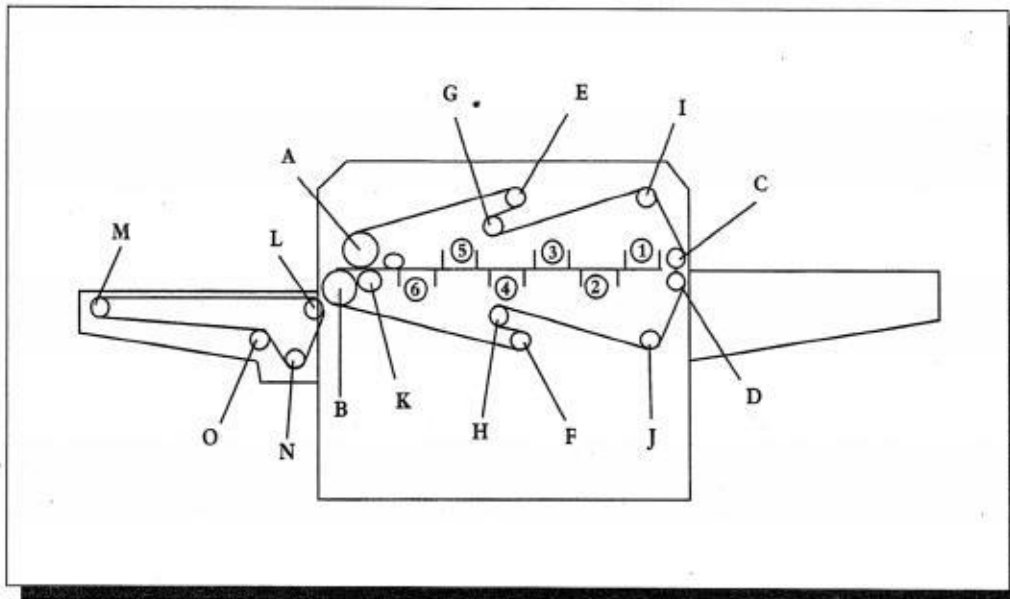

- |   |                               |   |
|---|-------------------------------|---|
| A. Pressure roller (Upper)                | B. Pressure roller (lower)    | C. Feed-in roller (upper)                 |
| D. Feed-in roller (lower)                 | E. Sub tension roller (upper) | F. Sub tension roller (lower)             |
| G. Tension roller (upper)                 | H. Tension roller (lower)     | I. Belt warping prevention roller (upper) |
| J. Belt warping prevention roller (lower) | K. Anti-puckering roller      | L. Conveyor driving roller                |
| M. Conveyor roller                        | N. Conveyor tension roller    | O. Conveyor guide roller                  |

○ Roller E.F can be adjusted to slide forward and backward.

○ Roller C.K can be adjusted to slide up and down.

Setting combination of the heaters.

Heater with sensor ①, ④

### FRONT/REAR COMBINATION

- |     |       |
|-----|-------|
| ①②③ | Front |
| ④⑤⑥ | Rear  |

### UPPER/LOWER COMBINATION

- |     |       |
|-----|-------|
| ①③⑤ | Upper |
| ②④⑥ | Lower |

## HOW TO BELT EXCHANGE

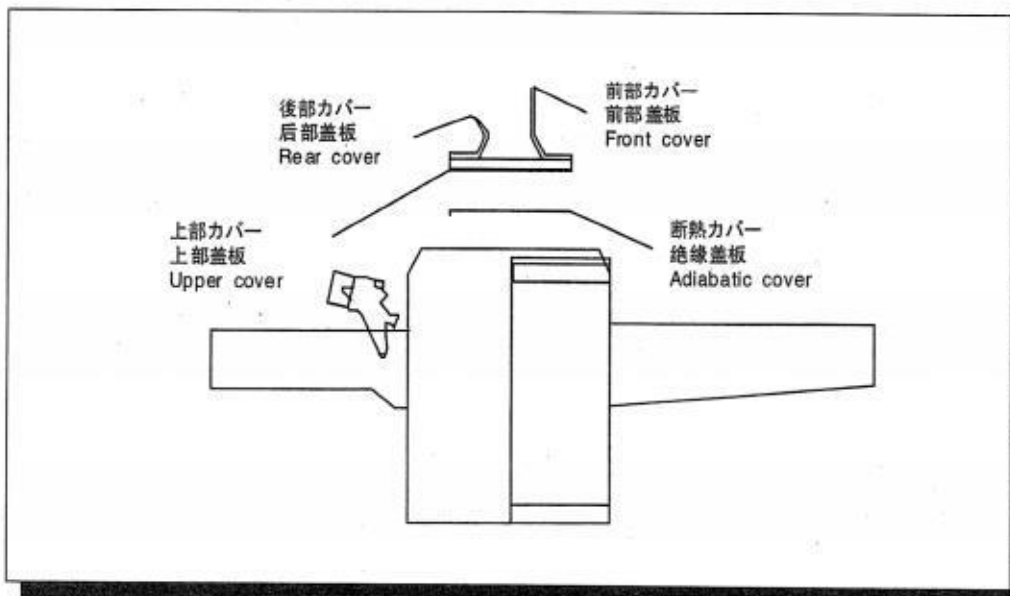

1. Make space for belt exchange operation.
2. Pull down the strip off device toward the rear side of machine.
3. Open the front and the rear covers, and pull them out sideways.
4. Lift the upper and the adiabatic covers.
5. Turn the pressure to "0" position.

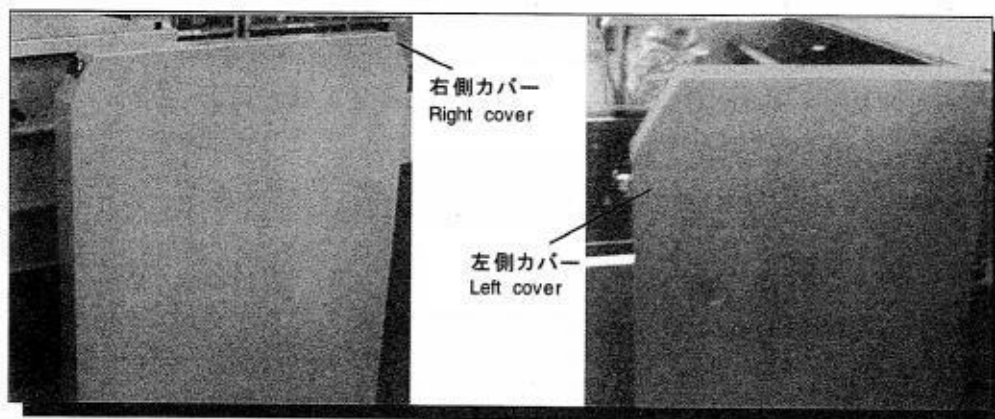

6. Remove the left and the right covers with lifting them.
7. Take off the screws with lifting the rear conveyor little. There are 4 screws, 2 each on both the left and the right side.
8. Take off the screws with lifting the work table little. There are 4 screws, 2 each on the both the left and right side.

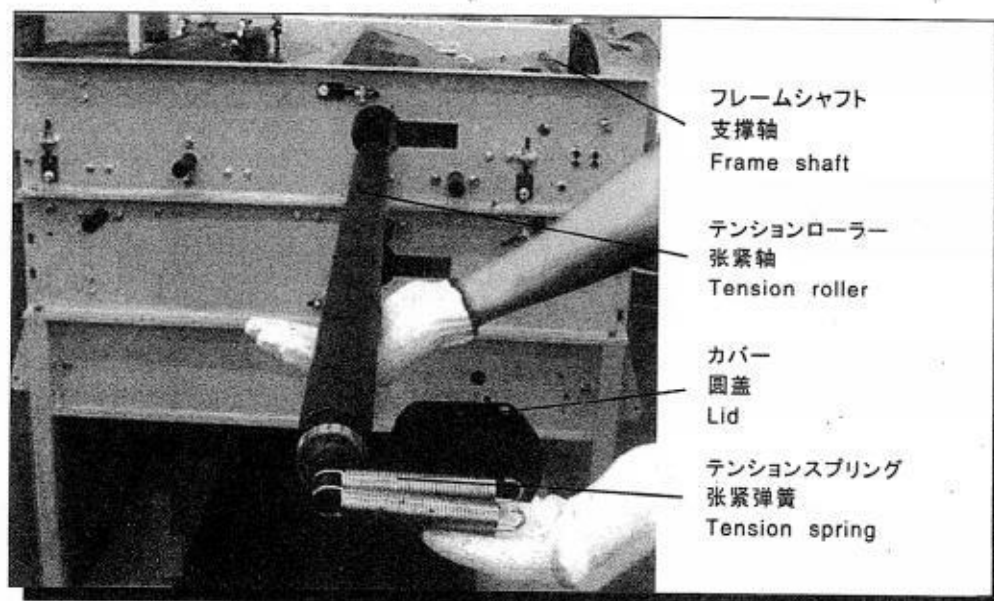

9. Remove the lid on the outlet for the tension roller.
10. Take off the tension spring and tension roller.
11. Remove the frame shaft.



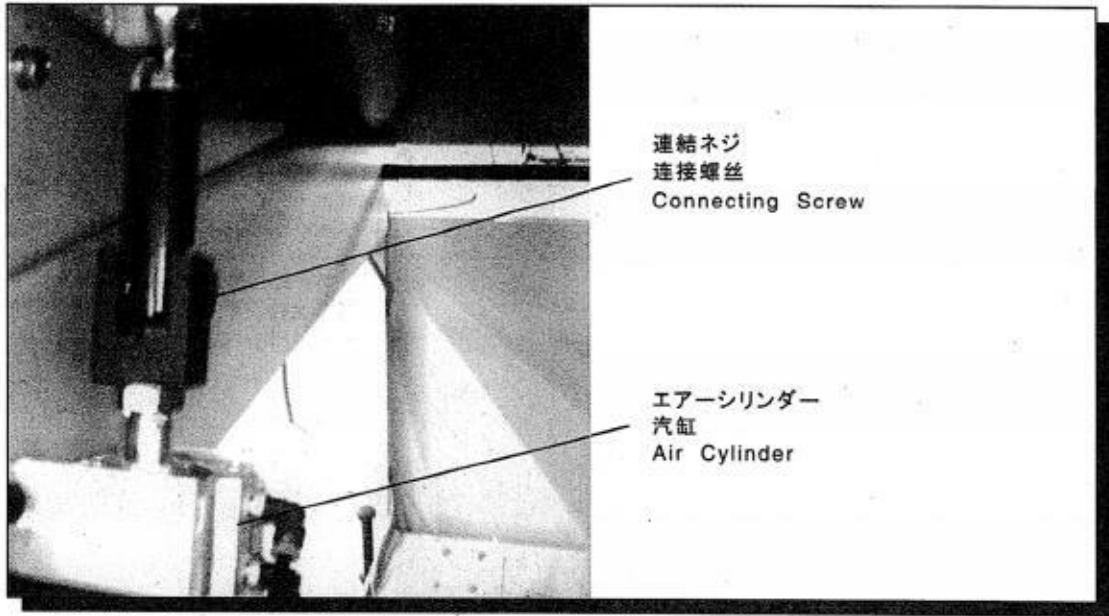

12. Take off the nuts of the air cylinder connecting screws.

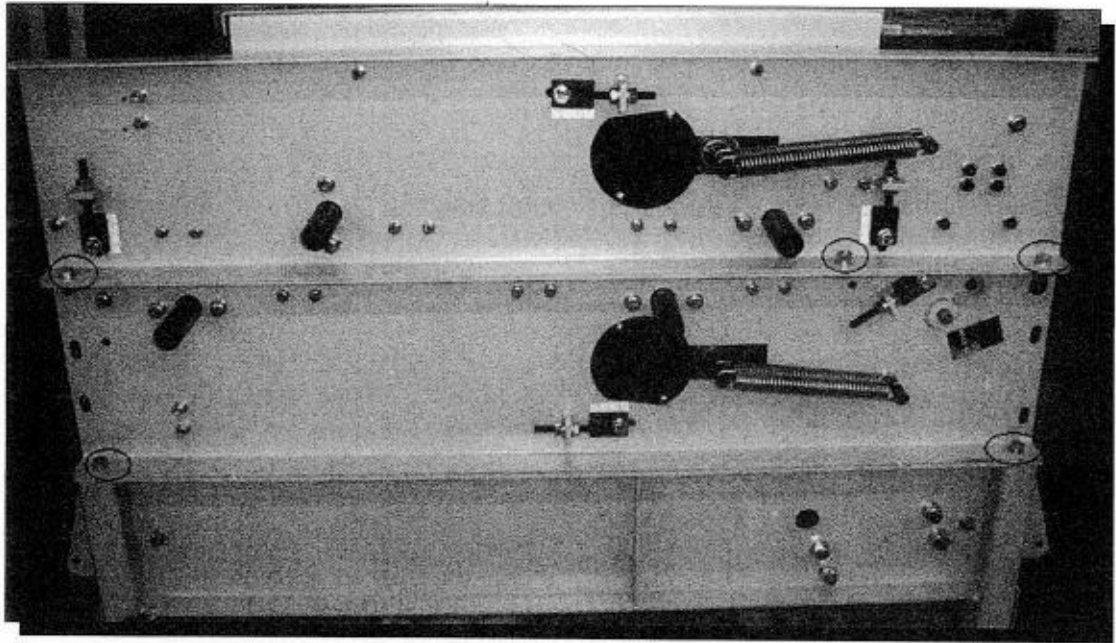

13. Remove 5 bolts fixing the upper and the lower frames.

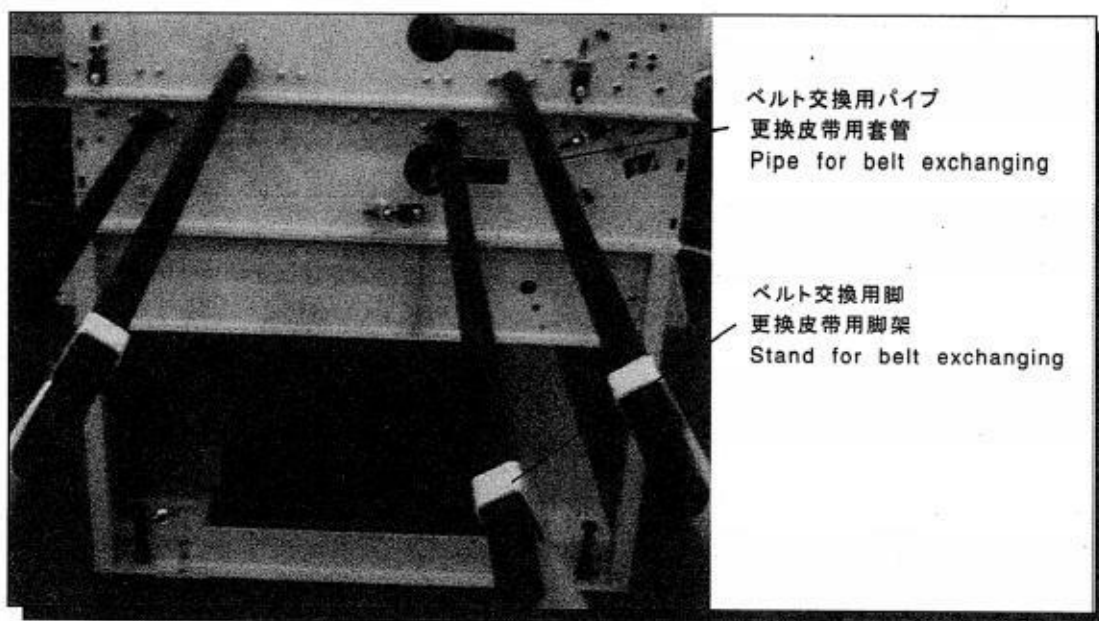

14. Lift the belt changing pipe, and set the stand supporter on the end of the pipe, And then pull out the belt through an opening between the frame.

#### NOTE

- When the belt is pulled out, be careful not to let the belt touch the belt warping limit switch.
- There are setting marks on the frames. To assemble the machine, be sure to fit the marks, then fasten the bolt for the frames.
- After the belt is replaced with new one, set the both left and the right side tension springs at the same time. After completion of assembling, set the belt speed at 35 sec. And await until the belt makes slow 2 rounds rotation.



# 1 总体图

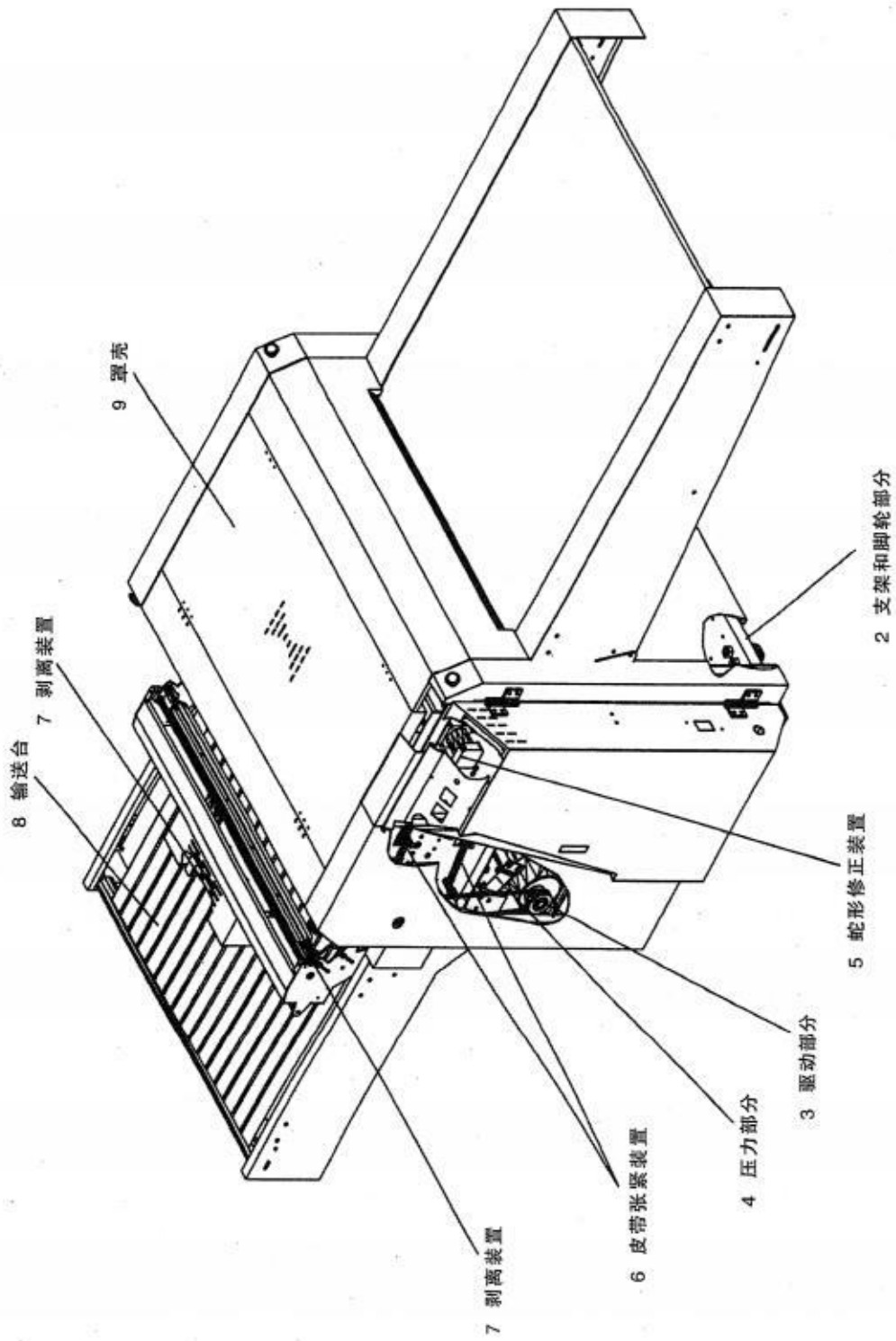

## 2 支架和脚轮

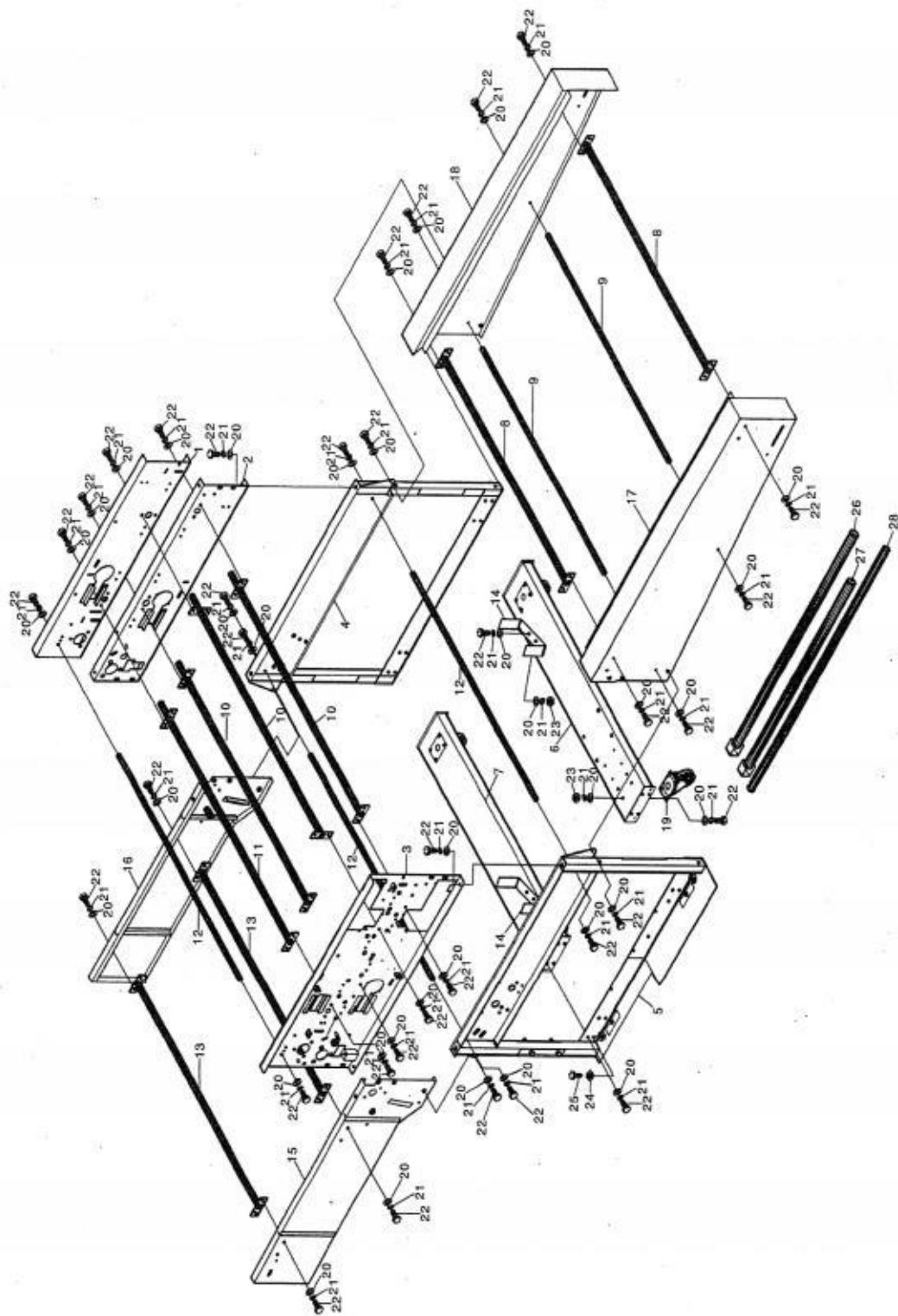

### 3 驱动部分

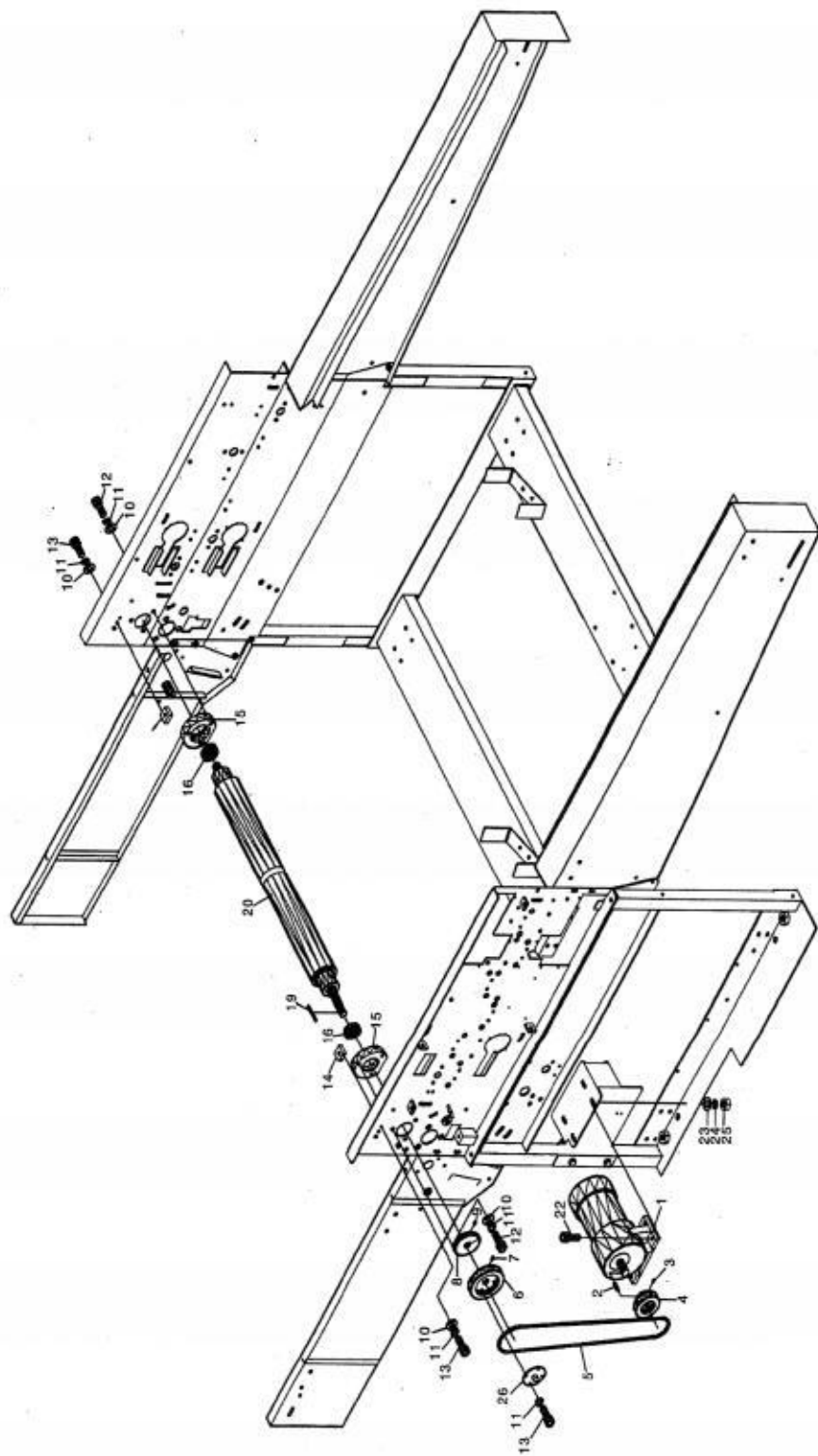

#### 4 压力部分

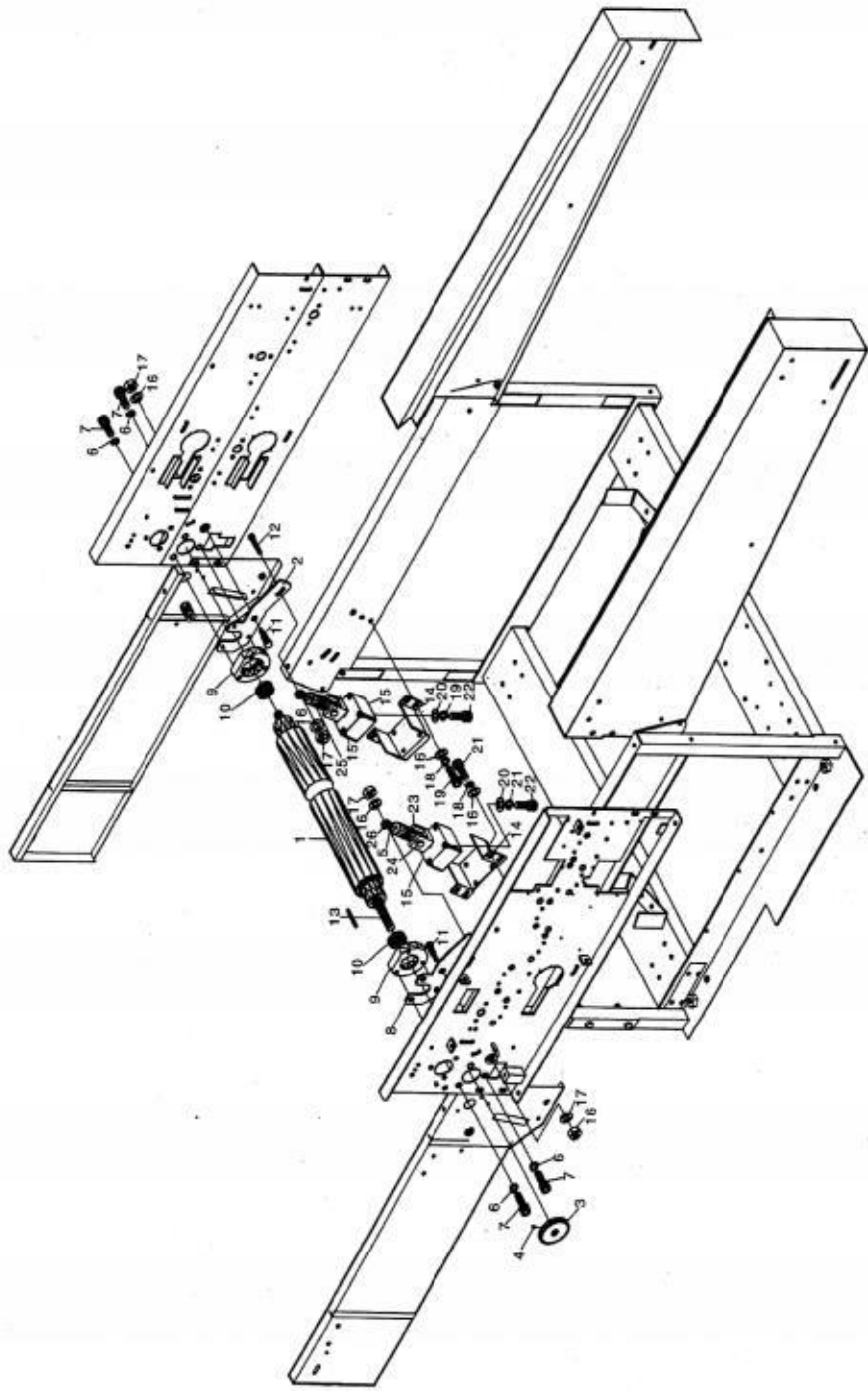

# 5 蛇形修正装置

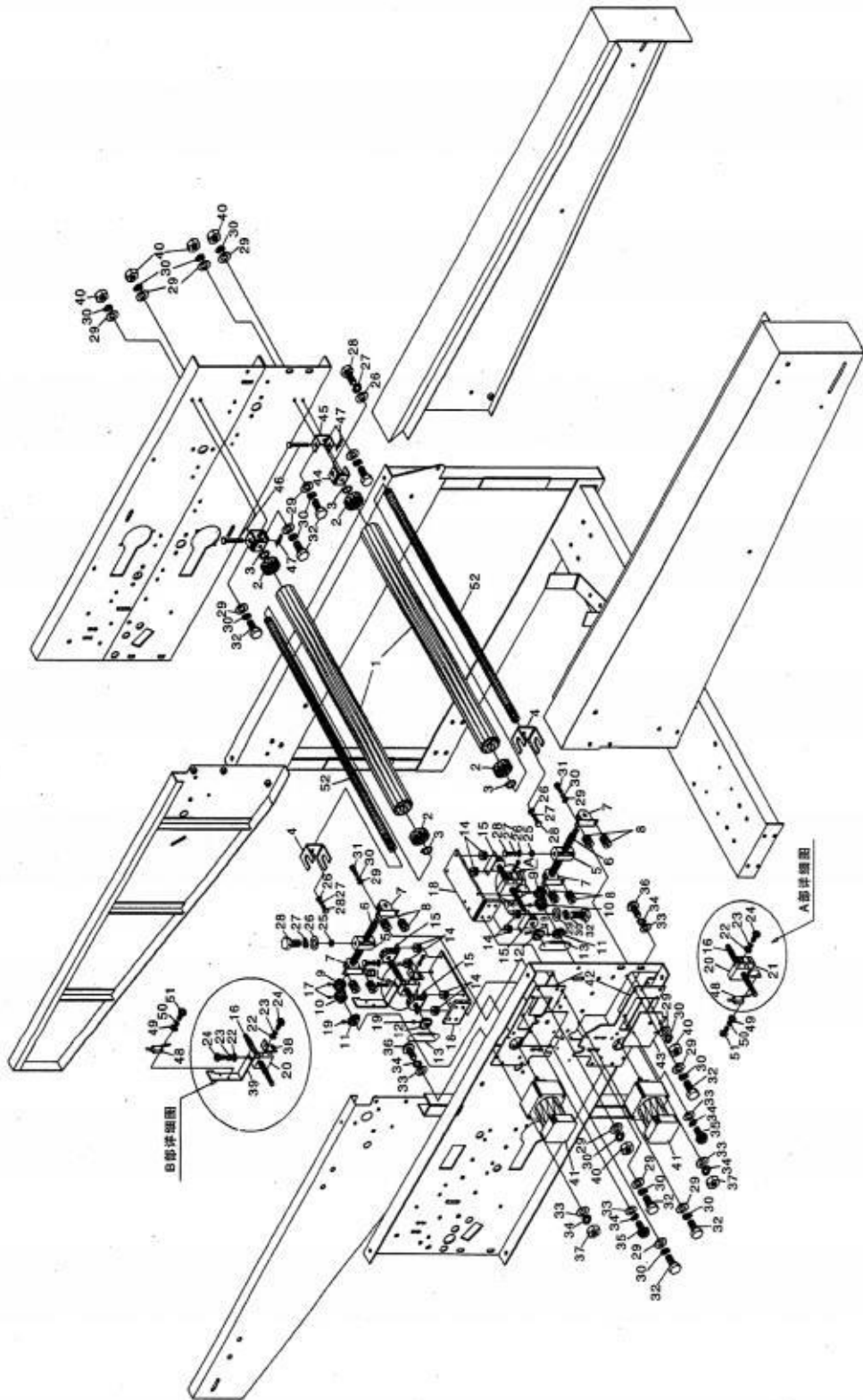

# 6 皮带张紧装置

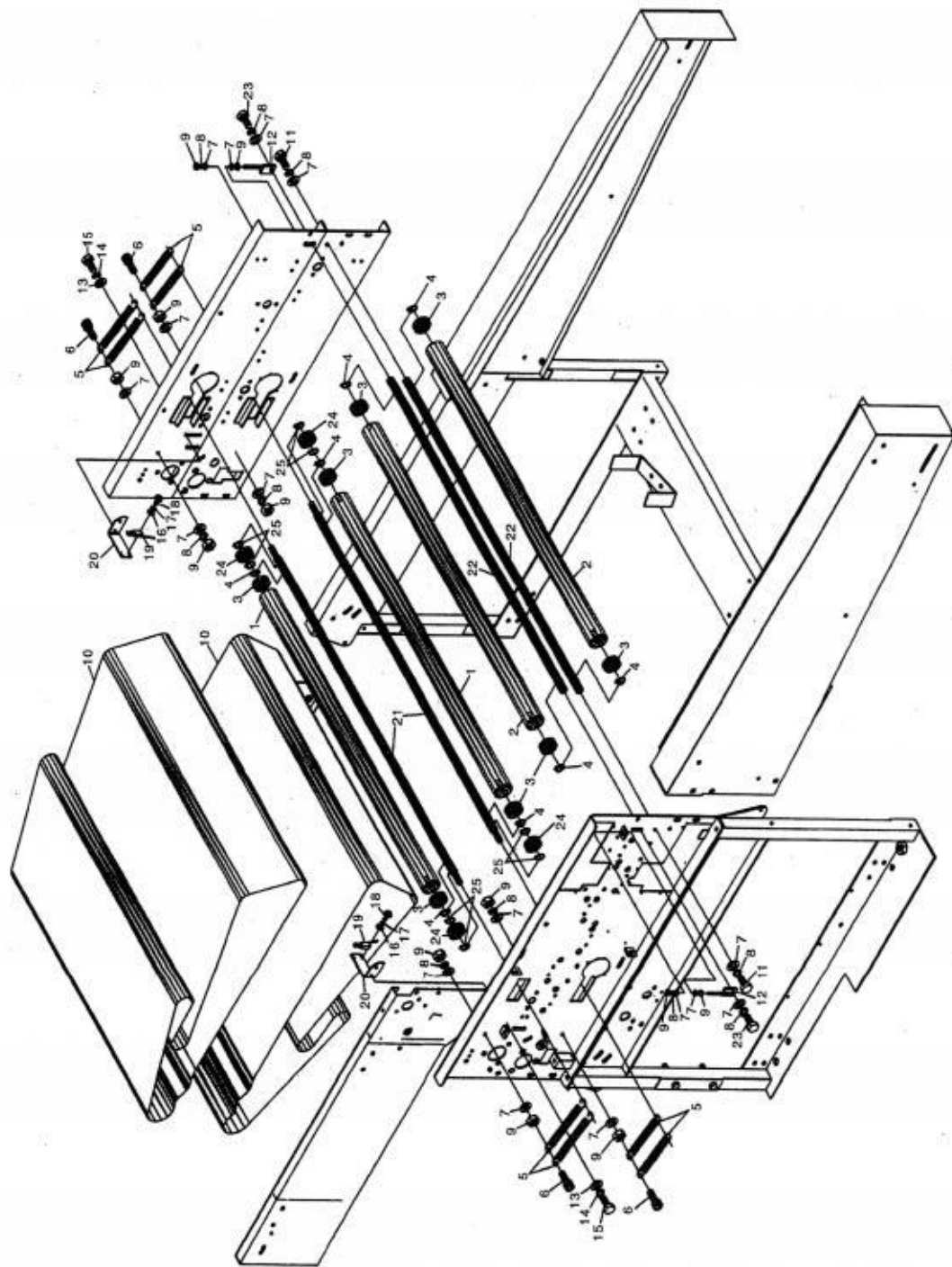

# 7 旋转剥离装置

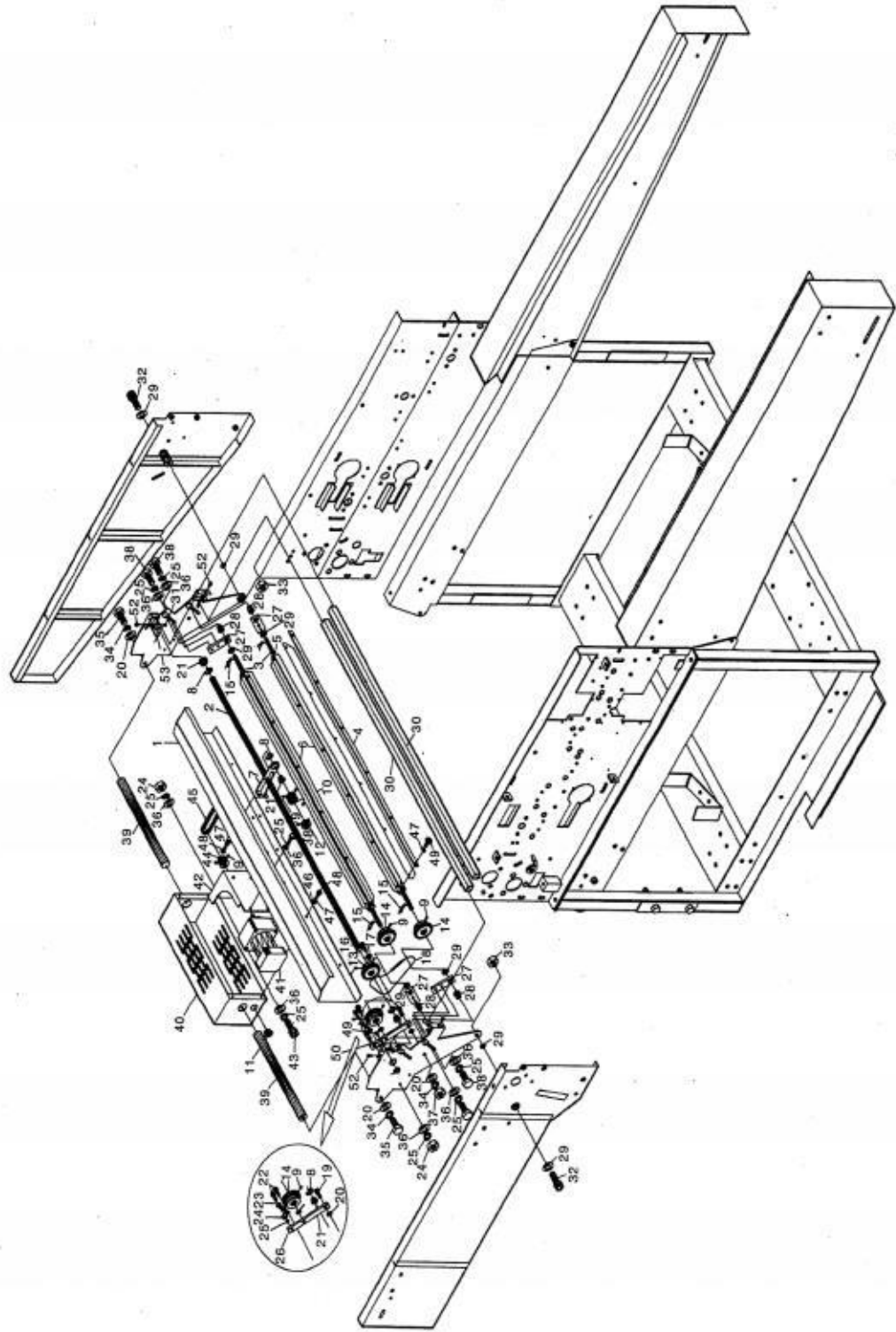



# 8 输送台

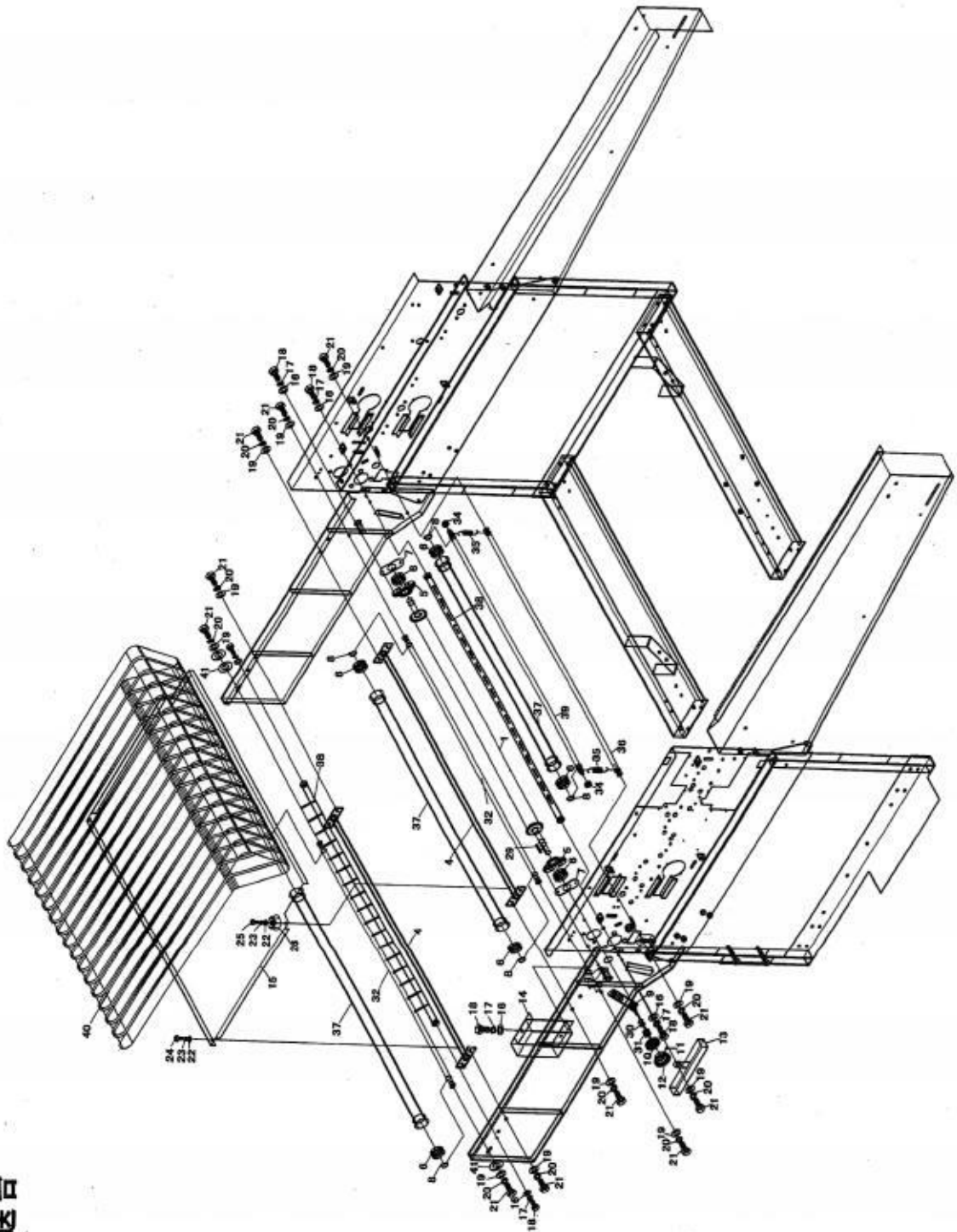

# 9 罩壳

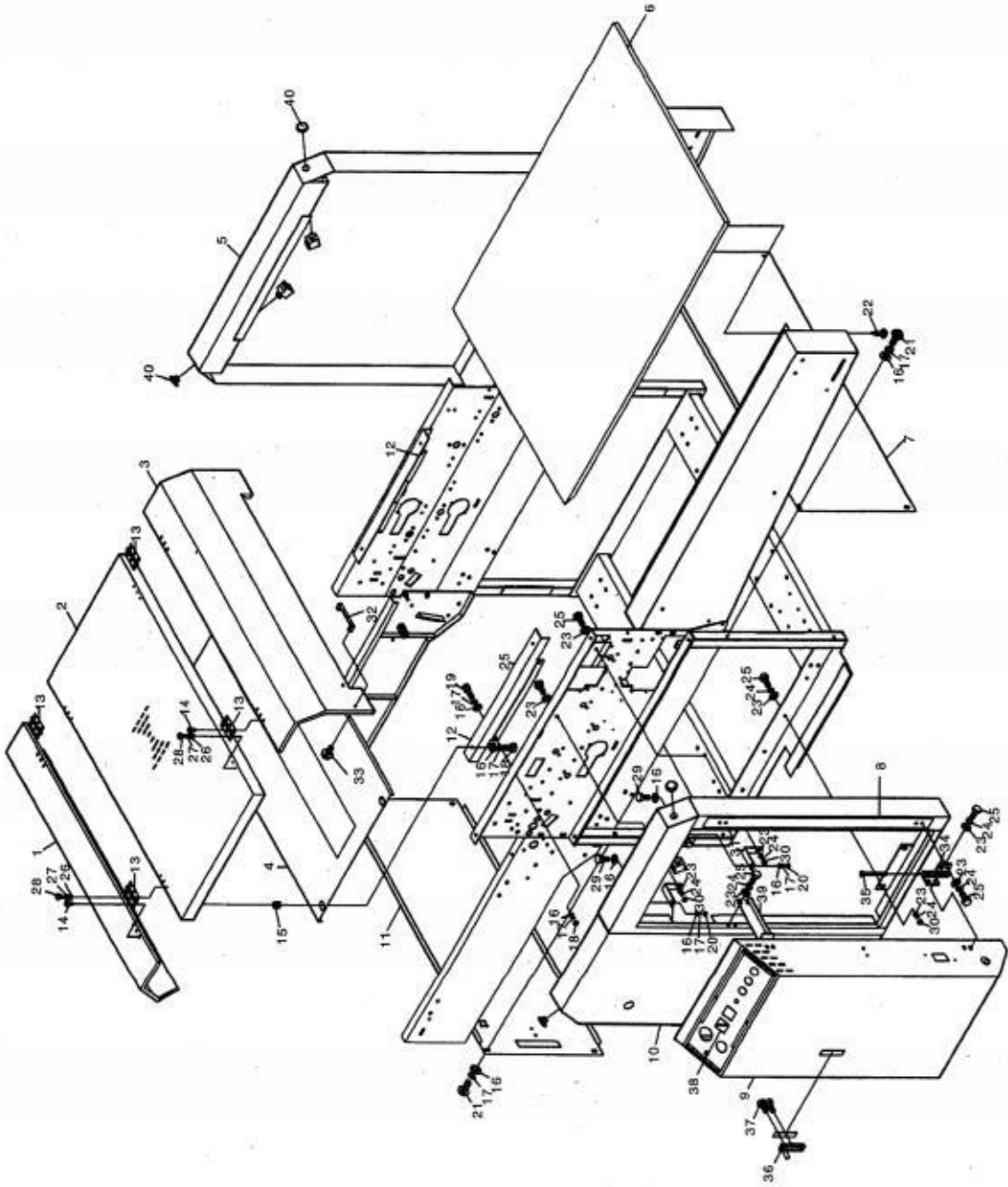

# 10 刮板装置

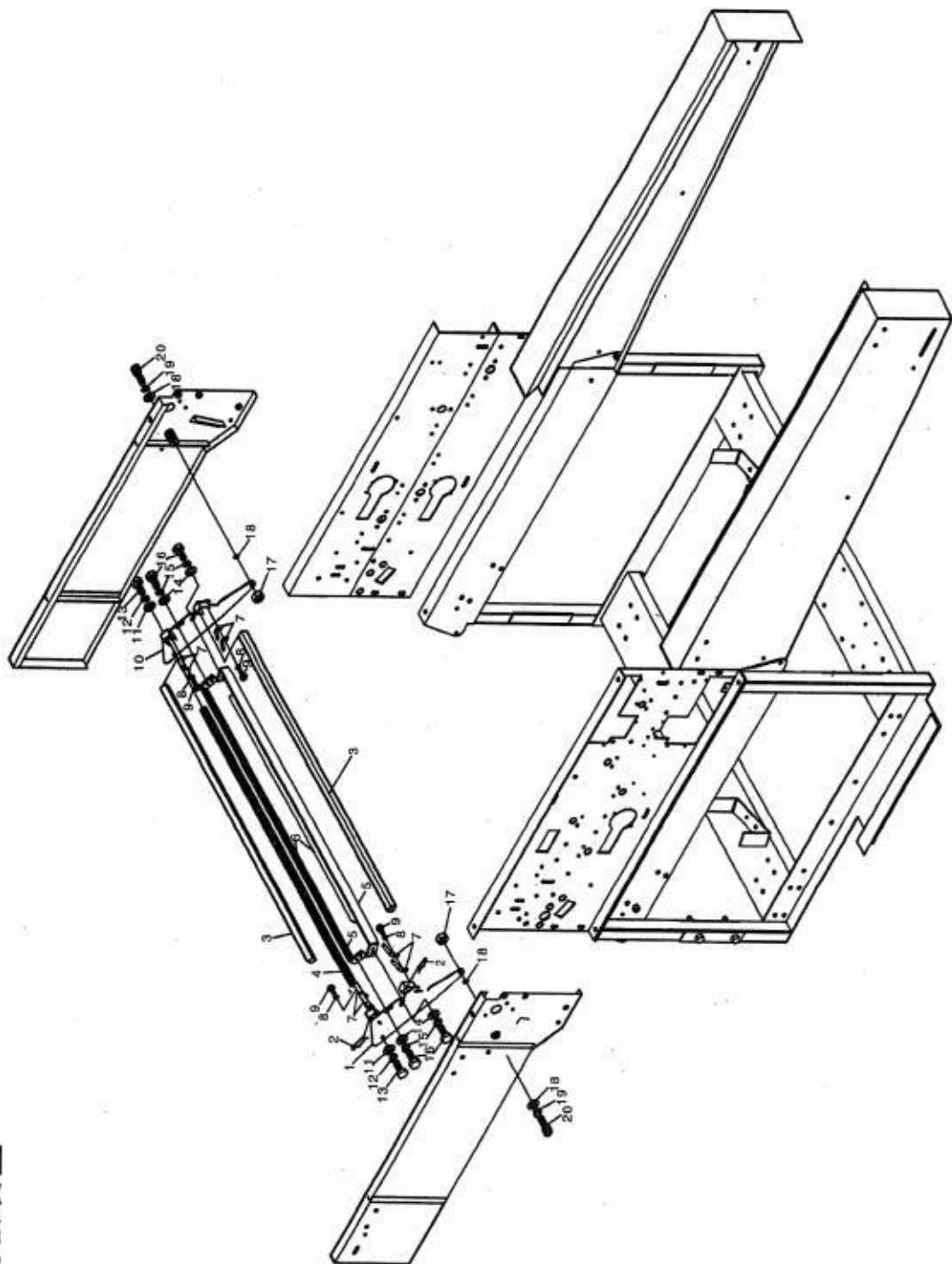

# 11 电装

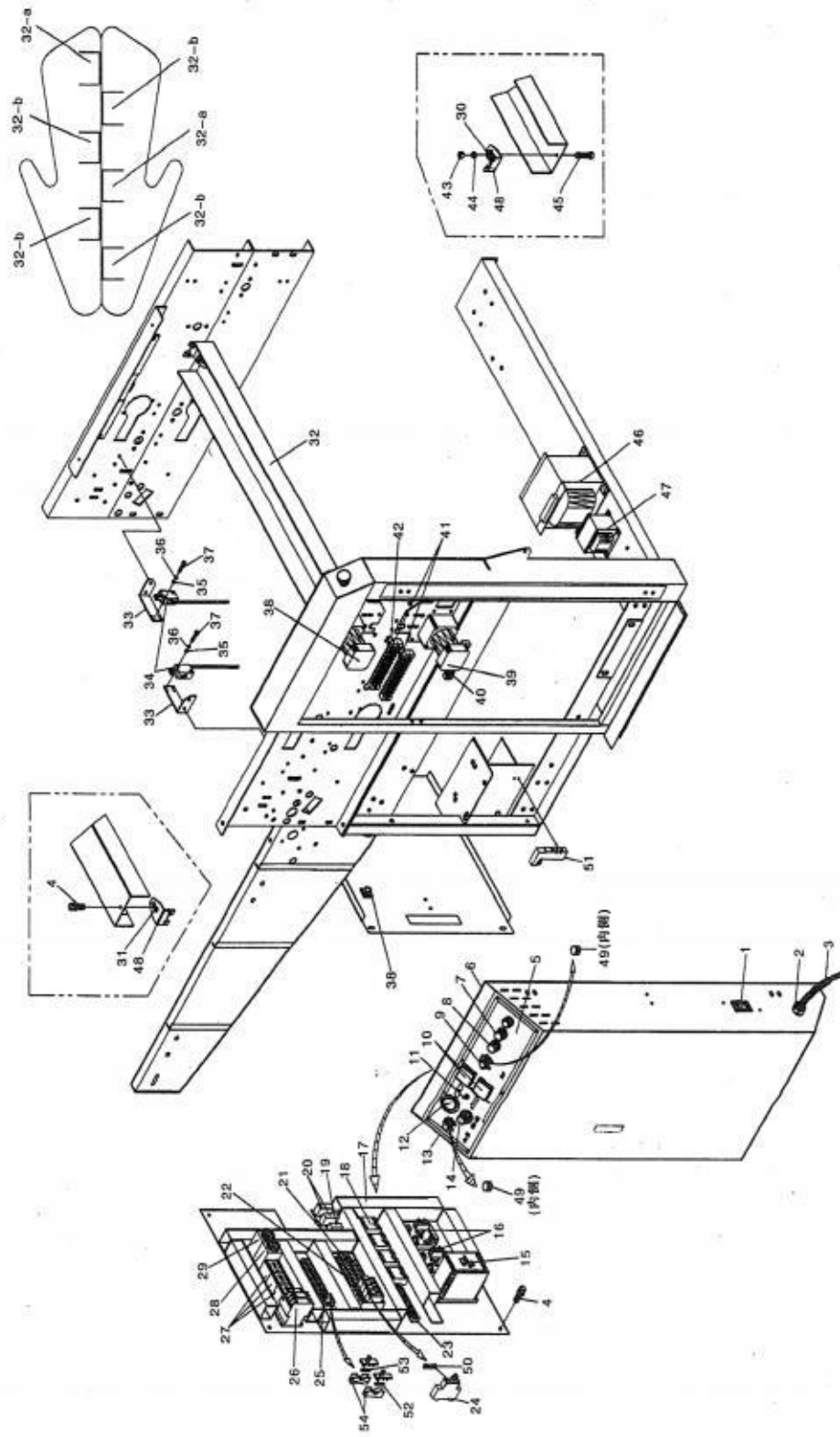

# 12 气压配管图

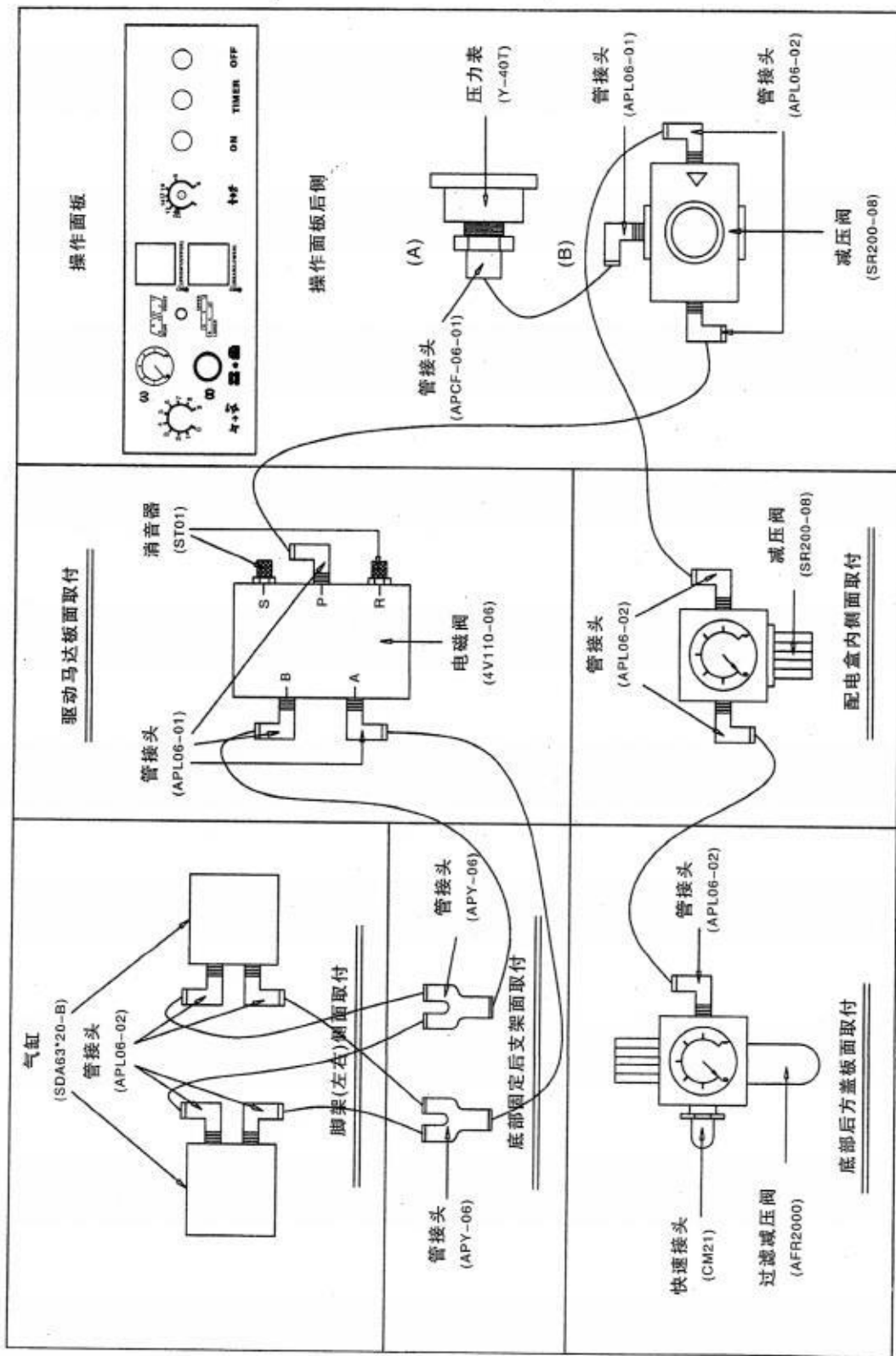

2. 支架和脚轮 (表一)

序号	部品编号	部品名	部品名	部品名	Q'ty	備考
1	LF02001	机身侧板(右上)	フレーム(右上)	frame(Right uppre)	1	
2	LF02002	机身侧板(右下)	フレーム(右下)	frame(right lower)	1	
3	LF02003	机身侧板(左)	フレーム(左)	frame(left)	1	
4	LF02004	脚架(右)	フレーム(右)	frame(Right)	1	
5	LF02005	脚架(左)	フレーム(左)	frame(left)	1	
6	LF02006	底部固定前支架	下固定用フレーム(前)	lower fixing frame(F)	1	
7	LF02007	底部固定后支架	下固定用フレーム(後)	lower fixing frame(B)	1	
8	LF02008	台板骨架固定	テーブル固定用シャフト	table fixing shaft	2	
9	LF02009	台板支撑轴	テーブルシャフト	table shaft	2	
10	LF02010	骨架固定轴(A)	フレーム固定用シャフト(A)	frame fixing shaft(A)	3	
11	LF02011	骨架固定轴(B)	フレーム固定用シャフト(B)	frame fixing shaft(B)	1	
12	LF02012	辅助罗拉轴(A)	フレーム補助シャフト(A)	frame sub shaft(A)	3	
13	LF02013	传动骨架固定	输送テーブル固定用シャフト	work table fixing shaft	2	
14	LF02014	置放架	ベルト交換パイプ置き	pipe stand	2	
15	LF02015	出料台侧板(左)	输送テーブルフレーム(左)	rear conveyor frame(L)	1	
16	LF02016	出料台侧板(右)	输送テーブルフレーム(右)	rear conveyor frame(R)	1	
17	LF02017	台板固定架(左)	ワークテーブルフレーム(左)	work table frame(L)	1	
18	LF02018	台板固定架(右)	ワークテーブルフレーム(右)	work table frame(R)	1	
19	LF02019	脚轮	キャスター	caster	4	
20	LF02020	平垫圈	平垫金	plain washer	108	
21	LF02021	标准型弹簧垫圈	スプリングワッシャー	spring washer	108	
22	LF02022	六角头螺栓	外六角ネジ	hex bolt	88	
23	LF02023	六角螺母	六角ナット	hex nut	20	
24	LF02024	六角螺母	六角ナット	hex nut	4	
25	LF02025	六角头螺丝	外六角ネジ	hex bolt	4	
26	LF02026	皮带安装支撑脚(A)	ベルト交換用支柱(A)	belt exchange stand(A)	2	
27	LF02027	皮带安装支撑脚(B)	ベルト交換用支柱(B)	belt exchange stand(B)	2	
28	LF02028	皮带更换套管	ベルト交換用パイプ	belt exchange pipe	4	



## 3. 驱动部分 (表一)

序号	部品编号	部品名	部品名	部品名	Parts name	Q'ty	備考
1	LF03001	马达	马达	モーター	motor	1	
2	LF03002	平键		キー	key	1	8*7*45
3	LF03003	内六角凹端紧定螺钉	M8×8	六角穴付止めネジ	hex holed set screw	1	
4	LF03004	驱动马达皮带轮		駆動モータープーリー	driving motor rpully	1	
5	LF03005	V型带		駆動Vベルト	driving V belt	1	A-47
6	LF03006	驱动皮带轮		駆動プーリー	driving rpully	1	
7	LF03007	内六角凹端紧定螺钉	M8×12	六角穴付止めネジ	hex holed set screw	1	
8	LF03008	驱动压力齿轮		駆動圧力ギア	driving pressure gear	1	
9	LF03009	内六角凹端紧定螺钉	M8×10	六角穴付止めネジ	hex holed set screw	1	
10	LF03010	平垫圈	M6	平座金	plain washer	8	
11	LF03011	标准型弹簧垫圈	M6	スプリングワッシャー	spring washer	12	
12	LF03012	内六角圆柱头螺丝	M6×20	六角穴付ボルト	hex holed bolt	4	
13	LF03013	内六角圆柱头螺丝	M6×15	六角穴付ボルト	hex holed bolt	8	
14	LF03014	上胶辊调节块		ゴムローラーストップバー	rubber roller stopper	2	
15	LF03015	胶辊固定座		軸受け	bearing stand	2	
16	LF03016	滚针轴承		ベアリング	bearing	2	6206.C3
19	LF03019	平键		キー	key	1	5*5*50
20	LF03020	上胶辊		ゴムローラー	rubber roller	1	
22	LF03021	内六角圆柱头螺丝	M8×30	六角穴付ボルト	hex holed bolt	4	
23	LF03022	平垫圈	M8	平座金	plain washer	4	
24	LF03023	标准型弹簧垫圈	M8	スプリングワッシャー	spring washer	4	
25	LF03024	六角螺母	M8	六角ナット	hex nut	4	
26	LF03025	驱动皮带盘盖		手動ハンドルナット	handling nut	1	



#### 4. 压力部分 (表一)

序号	部品编号	部品名	部品名	部品名	Parts name	Q'ty	備考
1	LF04001	压力胶辊	压力ローラー		pressure roller	1	
2	LF04002	压力轴支撑板 (右)	压力シャフトレバー (右)		pressure roller lever	1	
3	LF04003	驱动压力齿轮	驱动圧力ギア		driving pressure gear	1	
4	LF04004	内六角凹端紧定螺丝	六角穴付止メネジ	M8 × 10	hex holed set screw	1	
5	LF04005	六角螺母 (左旋)	六角ナット	M10	hex nut	2	
6	LF04006	标准型弹簧垫圈	スプリングワッシャー	M6	spring washer	4	
7	LF04007	内六角圆柱头螺丝	六角穴付ボルト	M6 × 20	hex holed bolt	4	
8	LF04008	压力轴支撑板 (左)	压力シャフトレバー (左)		pressure stopper	1	
9	LF04009	胶辊固定座	ベアリング受け		bearing stand	2	
10	LF04010	滚珠轴承	ベアリング		bearing	2	6206.C3
11	LF04011	支撑侧板轴	圧力レバーピン		pin	2	
12	LF04012	支撑板销	圧力レバーピン		pin	2	
13	LF04013	平键	キー		key	1	5*5*30
14	LF04014	汽缸固定件	シリンダー固定ステー		cylinder fixing stay	2	
15	LF04015	汽缸	エア-シリンダー		air cylinder	2	
16	LF04016	平垫圈	平座金	M10	plain washer	12	
17	LF04017	六角锁紧螺母	六角ナット	M10	hex nut	4	
18	LF04018	标准型弹簧垫圈	スプリングワッシャー	M10	spring washer	8	
19	LF04019	内六角圆柱头螺丝	六角穴付ボルト	M10 × 30	hex holed bolt	8	
20	LF04020	平垫圈	平座金	M8	plain washer	8	
21	LF04021	标准型弹簧垫圈	スプリングワッシャー	M8	spring washer	8	
22	LF04022	内六角圆柱头螺丝	六角穴付ボルト	M8 × 30	hex holed bolt	8	
23	LF04023	压力罗拉支撑块	ロッドガイド		lod guide	2	
24	LF04024	汽缸连接件	ロッドジョイント		lod joint	2	
25	LF04025	汽缸压力棒	シリンダー-ロッド		cylinder lod	2	
26	LF04026	关节轴承	ピロ		pylo	2	

5. 蛇形修正装置 (表一)

序号	部品编号	部品名	部品名	部品名	Parts name	Q'ty	備考
1	LF05001	蛇形修正罗拉	蛇形修正ローラー		belt warping prevention roller	2	
2	LF05002	滚珠轴承	ベアリング		bearing	4	6205.C3
3	LF05003	轴卡簧	Cリング		c-ring	4	φ25
4	LF05004	蛇形修正固定件(C)	蛇形修正ステー(C)		belt warping prevention stay	2	
5	LF05005	蛇形修正调整块(A)	蛇形修正ブロック(A)		bwp brock(A)	2	
6	LF05006	蛇形修正调整螺杆(A) 粗	蛇形修正シャフト(A)(太)		bwp shaft (A)	2	
7	LF05007	带座轴承	フランジブロック		flange black	4	UP001
8	LF05008	轴承座垫块(A)	ピロ受け台(A)		pyro stand(A)	8	
9	LF05009	蛇形修正锥形齿轮	蛇形修正辺ベベルギア(B)		BWP bevel gear(B)	2	φ12
10	LF05010	蛇形修正锥形齿轮(马达)	蛇形修正辺ベベルギア(A)		BWP bevel gear(A)	2	φ10
11	LF05011	蛇形修正链轮(A)	蛇形修正スプロケット(A)		BWP sprocket(A)	2	
12	LF05012	蛇形修正链轮(B)	蛇形修正スプロケット(B)		BWP sprocket(B)	2	
13	LF05013	链条	チェーン		chain	1	
14	LF05014	轴承座垫块(B)	ピロ受け台(B)		pyro stand(B)	8	
15	LF05015	带座轴承	フランジブロック		flange black	4	UP000
16	LF05016	蛇形修正调整螺杆(B) 细	蛇形修正シャフト(B)(細)		bwp shaft(B)	2	
17	LF05017	内六角凹端紧定螺钉 M6×10	六角穴付止めネジ		hex holed set screw	8	
18	LF05018	蛇形调整支撑座	蛇形修正スイッチベース		switch base	2	
19	LF05019	内六角凹端紧定螺钉 M6×6	六角穴付止めネジ		hex holed set screw	8	
20	LF05020	蛇形修正调整块(B)	蛇形修正スイッチステーブロック		bwp switch stay brock	2	
21	LF05021	蛇形修正固定件(下)	蛇形修正ステー		belt warping prevention stay	1	
22	LF05022	平垫圈	平垫金		plain washer	8	
23	LF05023	标准型弹簧垫圈	スプリングワッシャー		spring washer	8	
24	LF05024	十字盘头螺丝	ナベ小ネジ		pan screw	8	
25	LF05025	蛇形修正垫块	蛇形修正ブロックカラー		BWP brock collar	4	
26	LF05026	平垫圈	平垫金		plain washer	6	
27	LF05027	标准型弹簧垫圈	スプリングワッシャー		spring washer	6	
28	LF05028	六角头螺栓	外六角ネジ		hex screw	6	

5. 蛇形修正装置 (表二)

序号	部品编号	部品名	部品名	部品名	Q'ty	Parts name	備考
29	LF05029	平垫圈	M6	平垫金	50	plain washer	
30	LF05030	标准弹簧垫圈	M6	スプリングワッシャー	50	spring washer	
31	LF05031	内六角圆柱头螺丝	M6×30	六角穴付ボルト	8	hex holed bolt	
32	LF05032	六角头螺栓	M6×15	ネジ	30	screw	
33	LF05033	平垫圈	M5	平垫金	20	plain washer	
34	LF05034	标准弹簧垫圈	M5	スプリングワッシャー	20	spring washer	
35	LF05035	十字盘头螺丝	M5×12	ナベ小ネジ	4	pan screw	
36	LF05036	十字盘头螺丝	M5×55	ナベ小ネジ	8	pan screw	
37	LF05037	六角螺母	M5	六角ナット	8	hex nut	
38	LF05038	蛇形修正固定件(上)		蛇行スイッチステーブロック板上側(B)	1	BWP switch sub stay(B)	
39	LF05039	限位开关固定件(上)		蛇行スイッチステーブロック板上側(A)	1	BWP switch sub stay(A)	
40	LF05040	六角螺母	M6	六角ナット	12	hex nut	
41	LF05041	马达		モーター	2	motor	
42	LF05042	蛇形调整马込板		蛇行修正モーターベース	2	motor base	
43	LF05043	蛇形修正补孔板		蛇行修正モーターベース小板	2	motor base plate	
44	LF05044	蛇形修正固定件(B)		蛇行修正ステー(B)	2	belt warping prevention stay(B)	
45	LF05045	蛇形修正固定件(A)		蛇行修正ステー(A)	2	belt warping prevention stay(A)	
46	LF05046	蛇形修正罗拉固定销		蛇行修正ローラー受けピン	2	pin	
47	LF05047	刮板轴卡子		刮ピン	2	split pin	
48	LF05048	限位开关		リミットスイッチ	2	limit switch	D2RV-L111
49	LF05049	平垫圈	M3	平垫金	4	plain washer	
50	LF05050	标准弹簧垫圈	M3	スプリングワッシャー	4	spring washer	
51	LF05051	十字盘头螺丝	M3×16	ナベ小ネジ	4	pan screw	
52	LF05052	蛇形修正罗拉轴		蛇行修正ローラーシャフト	2	bwp roller shaft	



6. 皮带张紧装置 (表一)

序号	部品编号	部品名	部品名	部品名	Parts name	Q'ty	備考
1	LF06001	张紧罗拉		テンションローラー	tension roller	2	
2	LF06002	辅助罗拉		ローラー	roller	2	
3	LF06003	轴承		ベアリング	bearing	8	6205.C3
4	LF06004	轴卡簧		Cリング	c-ring	8	Φ25
5	LF06005	拉紧弹簧		テンションバネ	tension spring	8	
6	LF06006	内六角圆柱头螺丝钉	M8×60	六角穴付ボルト	hex holed bolt	4	
7	LF06007	平垫圈	M8	平垫金	plain washer	16	
8	LF06008	标准型弹簧垫圈	M8	スプリングワッシャー	spring washer	10	
9	LF06009	六角螺母	M8	六角ナット	hex nut	12	
10	LF06010	无缝皮带带		シームレスベルト	seamless belt	2	915*2450
11	LF06011	六角头螺丝	M8×20	六角ボルト	hex bolt	2	
12	LF06012	支撑罗拉调节块		ローラーアジャスタステー	roller adjust stay	2	
13	LF06013	平垫圈	M6	平垫金	plain washer	4	
14	LF06014	标准型弹簧垫圈	M6	スプリングワッシャー	spring washer	4	
15	LF06015	六角头螺丝	M6×15	六角ボルト	hex bolt	4	
16	LF06016	平垫圈	M3	平垫金	plain washer	4	
17	LF06017	标准型弹簧垫圈	M3	スプリングワッシャー	spring washer	4	
18	LF06018	十字盘头螺丝	M3×16	ナベ小ネジ	pan screw	4	
19	LF06019	限位开关		リミットスイッチ	limit switch	2	AH70195
20	LF06020	限位开关固定件		リミットスイッチステー	limit switch stay	2	
21	LF06021	张紧罗拉轴		テンションローラーシャフト	tension roller shaft	2	
22	LF06022	辅助罗拉轴		ローラーシャフト	roller shaft	2	
23	LF06023	六角头螺丝	M8×25	六角ボルト	hex bolt	2	
24	LF06024	轴承		ベアリング	bearing	4	6204.C4
25	LF06025	轴卡簧		Cリング	c-ring	8	Φ20

7. 剥離装置 (表一)

序号	部品编号	部品名	部品名	部品名	Parts name	Q'ty	備考
1	LF07001	回轉剥離骨架	固定用シャフト	固定用シャフト	fixing shaft	1	
2	LF07002	回轉剥離驱动轴	回轉剥離驱动ローラーシャフト	回轉剥離驱动ローラーシャフト	rotary blade sprocket roller	1	
3	LF07003	回轉剥離轴	回轉剥離ローラーシャフト	回轉剥離ローラーシャフト	rotary blade roller	2	
4	LF07004	剥離回轉轴带压板(B)	ハネ押え	ハネ押え	blade plate	4	
5	LF07005	剥離回轉轴带螺纹压板(A)	ハネ押え	ハネ押え	blade plate	4	
6	LF07006	回轉剥離片	ハネ	ハネ	brade	8	
7	LF07007	回轉轴辅助支撑件	回轉轴固定ステー	回轉轴固定ステー	rotary shaft fixing stay	1	
8	LF07008	开口挡圈φ12	軸用Cリング	軸用Cリング	c-ring	3	JIS B-2804
9	LF07009	内六角凹端紧定螺丝 M6×6	六角穴付止メネジ	六角穴付止メネジ	hex holed set screw	14	
10	LF07010	回轉剥離同步带轮(B)	タイミングプーリー(B)	タイミングプーリー(B)	timing pully(B)	1	
11	LF07011	线缆护套	コードブッシュ	コードブッシュ	coad bush	1	TB-1520
12	LF07012	挡套	ブッシュ	ブッシュ	bush	1	
13	LF07013	回轉剥離驱动轴链轮	スプロケット	スプロケット	sprocket	1	
14	LF07014	回轉剥離链轮	スプロケット	スプロケット	rotary blade sprocket	3	
15	LF07015	刮板轴卡子	割ピン	割ピン	split pin	4	
16	LF07016	内六角圆柱头螺丝 M8×50	六角穴付ボルト	六角穴付ボルト	hex holed bolt	1	特制
17	LF07017	无油轴承	メタル	メタル	metal	1	
18	LF07018	链条	チェーン	チェーン	chain	1	
19	LF07019	内六角圆柱头螺丝 M8×25	六角穴付ボルト	六角穴付ボルト	hex holed bolt	1	特制
20	LF07020	平垫圈	平垫金	平垫金	plain washer	5	
21	LF07021	轴套φ15	ブッシュ	ブッシュ	bush	3	R-BRF1510
22	LF07022	内六角圆柱头螺丝 M6×30	六角穴付ボルト	六角穴付ボルト	hex holed bolt	2	
23	LF07023	回轉剥離弹簧(1)	回轉剥離スプリング	回轉剥離スプリング	rotary blade spring	1	
24	LF07024	六角螺母	六角ナット	六角ナット	hex nut	6	
25	LF07025	标准型弹簧垫圈 M6	スプリングワッシャー	スプリングワッシャー	spring washer	22	
26	LF07026	回轉轴固定件	チェーンテンションレバー	チェーンテンションレバー	chain tension lever	1	
27	LF07027	回轉剥離轴块(A)	回轉ハネ軸受け	回轉ハネ軸受け	rotary brade shaft reciever	4	
28	LF07028	小轴套φ10	ブッシュ	ブッシュ	bush	4	KBF-T-1015

7. 剥离装置 (表二)

序号	部品编号	部品名	部品名	部品名	Parts name	Q'ty	備考
29	LF07029	平垫圈	M10	平垫金	plain washer	8	
30	LF07030	皮带清洁方管		ベルトクリーナー	belt cleaner	2	
31	LF07031	六角螺母	M4	六角ナット	hex nut	4	
32	LF07032	内六角圆柱头螺	M10×80	六角穴付ボルト	hex holed bolt	2	
33	LF07033	锁紧螺母	M10	ナット	nut	2	
34	LF07034	标准型弹簧垫圈	M8	スプリングワッシャー	spring washer	3	
35	LF07035	六角头螺丝	M8×20	六角ボルト	hex bolt	2	
36	LF07036	平垫圈	M6	平垫金	plain washer	21	
37	LF07037	六角螺母	M8	六角ナット	hex nut	1	
38	LF07038	六角头螺丝	M6×15	六角ボルト	hex bolt	12	
39	LF07039	回转剥离支撑棒		ハンドル	handle	2	
40	LF07040	回转马达散热罩		回転剥離モーターカバー	motor cover	1	
41	LF07041	回转剥离马达		回転剥離モーター	rotary blade sprocket motor	1	
42	LF07042	回转剥离马达座		回転剥離モーターベース	motor base	1	
43	LF07043	内六角圆柱头螺丝	M6×45	ネジ	screw	4	
44	LF07044	回转剥离同步带轮(A)		タイミングプーリー(A)	timing pully(A)	1	
45	LF07045	回转同步皮带		回転剥離タイミングベルト	rotary blade sprocket timing belt	1	
46	LF07046	平垫圈	M5	平垫金	plain washer	2	
47	LF07047	标准型弹簧垫圈	M5	スプリングワッシャー	spring washer	26	
48	LF07048	十字盘头螺丝	M5×10	ナベ小ネジ	pan screw	4	
49	LF07049	十字盘头螺丝	M5×25	ナベ小ネジ	pan screw	25	
50	LF07050	回转剥离弹簧(2)		回転剥離スプリング	rotary blade spring	1	
51	LF07051	波形旋钮		波型ワッシャー	wave washer	1	
52	LF07052	十字盘头螺丝	M4×30	ナベ小ネジ	pan screw	4	
53	LF07053	回转剥离弹簧(3)		回転剥離スプリング	rotary blade spring	4	
54	LF07054	标准型弹簧垫圈	M4	スプリングワッシャー	spring washer	4	



8. 输送台 (表一)

序号	部品编号	部品名	部品名	部品名	Parts name	Q'ty	備考
1	LF08001	输出驱动轴	输出驱动ローラー		exrt driving roller	1	
4	LF08004	传输骨架固定	輸送ターブル固定用シャフト		belt fixing shaft	2	
5	LF08005	轴承端盖	ベアリング受け		bearing reciever	2	
6	LF08006	滚珠轴承	ベアリング		bearing	8	6205.C3
7	LF08007	输出轴端封盖	ベアリング受け板		bearing recive plate	2	
8	LF08008	轴卡簧	Cリング		c-ring	6	
9	LF08009	驱动旁齿轮固定件	ギアレバー		gear lever	1	
10	LF08010	中间齿轮	ギア		gear	1	
11	LF08011	内六角凹端紧定螺钉 M8×8	六角穴付止メネジ		hex holed set screw	2	
12	LF08012	驱动齿轮	駆動ギア		driving gear	1	
13	LF08013	油料盒	油受け		oil reciever	1	
14	LF08014	齿轮盖	ギアカバー		gear cover	1	
15	LF08015	冷却板	クーリング板		cooling plate	1	
16	LF08016	平垫圈	平垫金		plain washer	8	
17	LF08017	标准型弹簧垫圈	スプリングワッシャー		spring washer	8	
18	LF08018	六角头螺丝	外六角ネジ		hex screw	8	
19	LF08019	平垫圈	平垫金		plain washer	15	
20	LF08020	标准型弹簧垫圈	スプリングワッシャー		spring washer	15	
21	LF08021	六角头螺丝	外六角ネジ		hex screw	15	
22	LF08022	平垫圈	平垫金		plain washer	4	
23	LF08023	标准型弹簧垫圈	スプリングワッシャー		spring washer	4	
24	LF08024	十字盘头螺丝	ナベ小ネジ		pan screw	2	
25	LF08025	十字盘头螺丝	ナベ小ネジ		pan screw	2	
26	LF08026	橡胶脚垫	回転離装置受け		stand	2	K322
29	LF08029	平键	キー		key	1	5*5*35
30	LF08030	轴套	ブッシュ		bush	1	IR15*18*12.5
31	LF08031	滚针轴承	ベアリング		bearing	1	KH1815(内径φ15)
32	LF08032	辅助罗拉轴	シャフト		shaft	2	





9. 罩壳 (表一)

序号	部品编号	部品名	部品名	部品名	Parts name	Q'ty	備考
1	LF09001	后盖板	後部カバー		rear cover	1	
2	LF09002	上盖板	上部カバー		upper cover	1	
3	LF09003	前盖板	前部カバー		front cover	1	
4	LF09004	上部隔热板	上部断熱板		upper heat brock cover	1	
5	LF09005	机身封板(右)	右側カバー		right cover	1	
6	LF09006	进料口台板	テーブル		work table	1	
7	LF09007	底部前方盖板	脚前方カバー		front lower cover	1	
8	LF09008	电箱固定架	電気ボックス受け		wiring box stand	1	
9	LF09009	电箱盖板	電気ボックスカバー		wiring box cover	1	
10	LF09010	机身封板(左)	左側カバー		left cover	1	
11	LF09011	底部后方盖板	脚後方カバー		rear lower cover	1	
12	LF09012	上盖板支撑件	上カバー受け		upper cover reciever	2	
13	LF09013	铰链	蝶番		wing plate	4	
14	LF09014	十字半圆头螺丝	M4×15		screw	12	
15	LF09015	隔热板垫块	断熱材カラー		insulation collar	4	
16	LF09016	平垫圈	M6		plain washer	24	
17	LF09017	标准型弹簧垫圈	M6		spring washer	22	
18	LF09018	六角头螺丝	M6×45	スプリングワッシャー	hex holed set screw	4	
19	LF09019	内六角圆柱头螺丝	M6×20	六角穴付止めネジ	hex holed bolt	4	
20	LF09020	六角螺母	M6	六角穴付ボルト	hex nut	6	
21	LF09021	十字盘头螺丝	M6×15	六角ナット	pan screw	8	
22	LF09022	木螺丝	M4×15	ナベ小ネジ	screw	12	
23	LF09023	平垫圈	M8	木ネジ	plain washer	18	
24	LF09024	标准型弹簧垫圈	M8	平垫金	spring washer	16	
25	LF09025	六角头螺丝	M8×20	スプリングワッシャー	hex holed set screw	14	
26	LF09026	平垫圈	M4	六角穴付止めネジ	plain washer	12	
27	LF09027	标准型弹簧垫圈	M4	平垫金	spring washer	12	
28	LF09028	十字盘头螺丝	M4×10	スプリングワッシャー	pan screw	12	



# 10. 刮板装置

序号	部品编号	部品名	部品名	部品名	Parts name	Qty	備考
1	LF10001	刮板剥离支架(左)	刮板剥离支架(左)	スクレーパ剥離フレーム(左)	spring washer strip-off frame(L)	1	
2	LF10002	刮板轴卡子	刮板轴卡子	割ピン	split pin	2	
3	LF10003	皮带清洁方管	皮带清洁方管	クリーナパイプ	cleaner paibe	2	
4	LF10004	清洗骨架轴心	清洗骨架轴心	シャフト	shaft	1	
5	LF10005	刮板剥离固定件	刮板剥离固定件	スクレーパ剥離ステー	spring washer strip-off stay	2	
6	LF10006	刮板	刮板	スクレーパ	scraper	2	
7	LF10007	清洗方管压片	清洗方管压片	クリーナフェルト	cleaner felt	8	
8	LF10008	标准型弹簧垫圈	标准型弹簧垫圈 M4	スプリングワッシャー	spring washer	8	
9	LF10009	十字盘头螺丝	十字盘头螺丝 M4×6	ナベホネジ	pan screw	8	
10	LF10010	刮板剥离支架(右)	刮板剥离支架(右)	スクレーパ剥離フレーム(右)	spring washer strip-off frame(R)	1	
11	LF10011	平垫圈	平垫圈	平垫金	plain washer	2	
12	LF10012	标准型弹簧垫圈	标准型弹簧垫圈 M8	スプリングワッシャー	spring washer	2	
13	LF10013	六角头螺丝	六角头螺丝 M8×20	六角穴付止めネジ	hex holed set screw	2	
14	LF10014	平垫圈	平垫圈	平垫金	plain washer	8	
15	LF10015	标准型弹簧垫圈	标准型弹簧垫圈 M6	スプリングワッシャー	spring washer	8	
16	LF10016	六角头螺丝	六角头螺丝 M6×15	六角穴付止めネジ	hex holed set screw	8	
17	LF10017	锁紧螺母	锁紧螺母	パイプエンドメタル	paibe end metal	2	
18	LF10018	平垫圈	平垫圈	平垫金	plain washer	4	
19	LF10019	内六角圆柱头螺丝	内六角圆柱头螺丝 M10×60	六角穴付ボルト	hex holed bolt	2	



11. 电 装 (表一)

序号	部品编号	部品名	部品名	Parts name	Qty	備考
1	LF11001	空气开关	ブレーカー	breaker	1	
2	LF11002	防水线扣	ゴムブッシュ	bush	1	
3	LF11003	橡胶电缆	コード	code	8	
4	LF11004	外六角组合螺丝	ネジ	screw	14	
5	LF11005	操作面板	操作パネル	operation panel	1	
6	LF11006	停止按钮	停止スイッチ	stop switch	1	
7	LF11007	时间按钮	タイマースイッチ	timer switch	1	
8	LF11008	启动按钮	スタートスイッチ	start switch	1	
9	LF11009	驱动电位计旋钮	ツマミ	knob	1	
10	LF11010	温控仪	サーモスタット	thermostat	2	
11	LF11011	拔位开关	切り替えスイッチ	select switch	1	
12	LF11012	压力表	圧力メーター	pressure meter	1	
13	LF11013	剥离电位计旋钮	ツマミ	knob	1	
14	LF11014	调压旋钮	圧力調整ボリューム	volume	1	
15	LF11015	变频器	インバーター	invertor	1	
16	LF11016	蛇行修正PCB板	コントロール基板	control PCB	2	
17	LF11017	线槽	ダクト	duct	0.75	
18	LF11018	固态继电器	SSR 420B	SSR 420b	4	
19	LF11019	剥离电容	回転剥離コンデンサー	rotary blade condenser	1	
20	LF11020	蛇行修正电容	蛇行修正コンデンサー	belt warping prevention condenser	2	
21	LF11021	组合端子台	端子台	terminal	4	
22	LF11022	组合端子台	端子台	terminal	9	
23	LF11023	端子台	端子台	terminal	1	
24	LF11024	熔断器	ヒューズベース	fuse stand	4	
25	LF11025	熔断器	ヒューズベース	fuse stand	2	
26	LF11026	接触器	マグネットスイッチ	magnet switch	1	
27	LF11027	接触器	マグネットスイッチ	magnet switch	3	
28	LF11028	时间继电器	タイマースイッチ	timer switch	1	

## 11. 电 装 ( 表二 )

序号	部品编号	部品名	部品名	Parts name	Q'ty	備考
29	LF11029	剥高调速箱	剥離スピードコントローラ	speed control	1	
30	LF11030	加热板垫块(A)	ヒーター板固定ボス(A)	heater plate fixing ( A )	6	
31	LF11031	加热板垫块(B)	ヒーター板固定ボス(B)	heater plate fixing ( B )	6	
32	LF11032-a	加热板	ヒーター板センサー付	heater unit	2	
	LF11032-b	加热板	ヒーター板	heater unit	4	
33	LF11033	限位开关固定件	ステー	stay	2	
34	LF11034	限位开关	リミットスイッチ	limit switch	2	
35	LF11035	螺母	ナット	nut	2	
36	LF11036	弹垫	スプリングワッシャー	spring washer	2	
37	LF11037	十字盘头螺丝	ナベ小ネジ	pan screw	2	
38	LF11038	航空插头	コネクタ	connector	1	
39	LF11039	蛇行修正马达	蛇行修正モーター	belt warping prevention motor	2	
40	LF11040	端子台	端子台	terminal	1	
41	LF11041	端子台	端子台	terminal	2	
42	LF11042	端子台固定座	端子台受け	terminal stand	2	
43	LF11043	螺母	ナット	nut	1	
44	LF11044	弹垫	スプリングワッシャー	spring washer	1	
45	LF11045	外六角螺丝	ネジ	screw	1	
46	LF11046	控制变压器	トランス	transformer	1	
47	LF11047	蛇行修正变压器	蛇行修正トランス	belt warping prevention transformer	1	
48	LF11048	加热板固定件	ヒーター板ステー	heater unit stay	12	
49	LF11049	电位器	ボリューム	volume	2	
50	LF11050	保险丝	ヒューズ	fuse	4	
51	LF11051	电磁阀	電磁弁	solenoid valve	1	
52	LF11052	保险丝	ヒューズ	fuse	1	
53	LF11053	保险丝	ヒューズ	fuse	1	
54	LF11054	保险丝座	ヒューズホルダー	fuse holder	2	